

KABE

Instruktionsbog 2025

DK



Modelserie Estate og Ædelsten

TILLYKKE MED DIN NY KABE

Vi ønsker tillykke med dit valg af campingvogn.

Din KABE-campingvogn er konstrueret og fremstillet med den største omhu. Gennemtænkte planløsninger med kvalitetstænkning ned til mindste detalje betyder, at du vil få stor fornøjelse af din campingvogn i mange år fremover.

Inden du tager din KABE i brug, bør du gennemlæse instruktionsbogen grundigt, så du kan undgå unødvendige problemer. Derudover giver instruktionsbogen de oplysninger, der gør, at du får det maksimale ud af din campingvogn.

Ud over instruktionsbogen vedlægges også dokumentation fra producenterne af apparater og udstyr i campingvognen. Det er vigtigt også at læse disse vejledninger for at få viden om den rette funktion, håndtering og vedligeholdelse af alt udstyr. Visse oplysninger er angivet både i denne instruktionsbog fra KABE og i dokumentationen fra de forskellige apparaters producenter. Hvis der forekommer afvigelser i informationen eller anvisningerne i dokumenterne, gælder producentens dokumentation.

Noget af udstyret kræver naturligvis mere indgående viden. Din KABE-forhandler står gerne til din disposition, og giver gode råd, hvis der er noget, du er i tvivl om m.h.t. tekniske detaljer eller behandling af campingvognen.

KABE AB

INDHOLDSFORTEGNELSE

Sikkerhedsanvisninger	6
Trafiksikkerhed	6
Elsikkerhed	6
Ventilation	6
Flaskegas	7
Brandsikkerhed	7
Kobling	8
Kobl campingvognen til bilen	11
Kobl campingvognen fra bilen	12
Vedligeholdelse af trækkugle/kuglekobling	13
Læsning	15
Angivne masser	16
Førerens ansvar	17
Teknisk information	18
Tekniske specifikationer og chassisnummer	18
Trækkøretøj	18
Slitage	18
Karosseri	19
Chassis	20
Støttehjul og støtteben	20
Hjul	21
Bremser	24
Elektronisk stabiliseringssystem ATC/ ETS	26
Indretning	27
Borde	27
Skærebæret	27
Gør siddegruppen til en seng	28
Skuffer i køkkenbord	31
Køkkenindsats i køkkenbord	32
Skabslåge	33

Elsystem 12V	34
Sikkerhedsafbryder 12 V	34
Betjeningspanel	35
Belysning	45
Batteriet	47
12V-systemet koblet til træk bilen	51
Sikringer	53
Vedligeholdelse	56
Elskema	57
Solcellepanel	59
Opladning af mobiltelefoner i campingvognen	60
Elsystem 230V	61
Generelt	61
Elskema 230VAC	64
Antennesystem	65
Tv-holder	68
Medieafspiller med fjernkontrol	68
Gassystem	69
Gas	69
Gasflaske	71
Gastryksregulator	72
Lækagemåler til gassystem	74
Kontrol af gassystemet	75
Gasforbrug	76
Udvendigt gastilslutning	77
Gasapparat	78
Komfurmodul i køkkenborden	78
Ovn under køkkenbordet	79
Mikrobølgeovn	81

Køleskab	82	Toilet	111
Generelt om køleskabet	82	Toilet Thetford C263	111
Køleskab: Elektrisk drift ved 230V	84	Ventilation	114
Køleskab: Gasdrift	85	Sikkerhedsventilation	114
Kompressorkøleskab: Gasdrift	85	Komfortventilation	114
Køleskab: Elektrisk drift ved 12V	86	Køkkenventilation	115
Sådan slukkes køleskabet	87	Ventilationsluger	116
Afrimning	87	Vinduer	116
Tilpas køleskabets ventilation	88	Tagluger	118
Opbevaring af madvarer	89	Tagluger Heki 2	118
Isproduktion	89	Markise	121
Generelle råd og vedligeholdelse	90	Vedligeholdelse	122
Varmesystem	91	Udvendig rengøring	122
Oversigt over varmesystemet	91	Vinduer	123
Fyr	92	Indgangdør	123
Varmesystemets betjeningspanel	94	Træinventar/Folie	123
Temperatursensorer	95	Vægge og loft	123
Gulvvarme	96	Tekstiler	124
Temperaturvariationer	98	Skindbetræk	124
Vintertilkobling	99	Vintercamping	125
Varmesystemets væske	100	Vinteropbevaring / Opstilling	127
Vandsystem	102	Checkliste inden start	128
Friskvandssystemet	102		
Spildevand	109		
Tøm vandsystemet	110		

SIKKERHEDSANVISNINGER

TRAFIKSIKKERHED

Sørg for, at campingvognen er koblet korrekt til bilen før kørsel. Anvisninger på, hvordan campingvognen skal kobles til bilen, findes i et separat afsnit.

Sørg for, at campingvognen er korrekt lastet. Anvisninger på, hvordan campingvognen skal lastes, findes i et separat afsnit. Vær opmærksom på lastens vægt, således at campingvognens tilladte totalvægt ikke overskrides.

Sørg for, at sne og is ikke risikerer at løsne sig fra campingvognen under kørslen.

Sørg for, at campingvognen er forberedt til kørsel. Kontrollér ifølge afsnit "Tjekliste før start".

Visse campingvogne er udstyret med et elektrisk betjent trappetrin. Sørg for, at trappetrinnet er slået ind under kørsel.

ELSIKKERHED

Hvis du vil tilslutte 230V, skal du anvende et jordet elkabel 3x2,5 mm², som er godkendt til udendørsbrug og effektudtag 3600 W.

Tilslut elkablet til et jordet eludtag.

Sørg for, at elkablet bliver placeret således, at det ikke risikerer at blive skadet.

Et skadet elkabel skal udskiftes.

VENTILATION

Sørg for, at ventilationsvejene er frie.

Campingvognens friskluftsindtag er placeret under gulvet. Sørg for, at frisk luft kan cirkulere under campingvognen ved dyb sne.

Tagluger og ventiler skal være frie. Sørg for, at campingvognens sikkerhedsventilation ikke hindres. Efter snefald skal ventilationen i tagluger og ventiler holdes åbne.

FLASKEGAS

Flaskegas er en ekstremt brandfarlig gas. Flaskegas skal håndteres med respekt.

Hovedhanen på flaskegasbeholderen skal være lukket under kørsel ifølge EU-direktiv (2001/56/EF*2006/119/EF). Der kan være nationale eller lokale bestemmelser.

På benzinstationer skal flaskegasapparater være slukkede.

I garage, på færge eller i andet indelukket lokale skal gasapparaterne være slukkede og gasflaskens hovedhane skal være lukket.

Luk gasflaskens hovedhane, når campingvognen ikke anvendes.

Sørg for, at ingen ild, gløder eller varme genstande, der kan antænde flaskegassen, befinder sig i nærheden ved udskiftning af gasflasken.

Prøv flaskegassystemet for tæthed med lækagetesteren, når gasflasken udskiftes.

Ved mistanke om lækage: luk flaskens hovedhane.

Luft grundigt ud. Kontakt en fagmand til fejlfinding og foranstaltninger.

Flaskegassystemet skal tæthedsprøves af en fagmand årligt. Reparationer på flaskegassystemet skal udføres af en fagmand.

Kun flaskegas af typen propan eller butan må anvendes til campingvognens flaskegasapparater (alm. flaskegas).

BRANDSIKKERHED

Gør dig fortrolig med campingpladsens brandbekæmpelsesmateriale.

Ved brand i campingvognen anbefales pulverslukkere.

Hvis døren bliver blokeret kan vinduer, der kan åbnes, anvendes som nødudgang.

Sørg for, at de vinduer, der kan åbnes, ikke er blokerede.

Sørg for, at campingvognens brandalarmer fungerer.

Udskift batteriet efter behov eller én gang om året. Test brandalarmer én gang om ugen ved at holde knappen trykket ind, indtil alarmeren lyder.

Foranstaltninger ved brand:

- Luk gasflaskens hovedhane i flaskegasrummet.
- Flyt om muligt gasflaskerne i sikkerhed. Gasflasker er trykbeholdere, der ikke må udsættes for høje temperaturer. Hvis gasflaskerne ikke kan flyttes i sikkerhed, skal det nærliggende område evakueres.
- Frakobl 230V-elforsyningen.
- Informér brandpersonalet om gasflaskernes placering.

KOBLING

Campingvognen må kun være tilkoblet træk bilen under kørsel. Ved langvarig parkering (24 timer) skal campingvognen kobles af bilen.

Campingvognens kuglekobling klemmer om bilens trækkugle. Dermed reduceres eller forhindres risikoen for uønskede sidesvingninger eller pendelbevægelser under kørsel. Det giver gode kørselsegenskaber.

Trækkuglen skal have de korrekte mål samt være ubeskadiget, ren og fri for fedt.

Kuglekoblingen skal være "metalblank". På trækkugler med dacrometbelægning (mat, sølvfarvet rustbeskyttende lag) samt lakerede trækkugler skal belægningen helt fjernes med slibepapir, kornstørrelse 200-240, før første anvendelse, sådan at belægningen ikke sætter sig fast på friktionsbelægningernes overflade.

Det er ikke tilladt at koble en trækkugle, som ikke er vridnings sikret, til campingvognen.

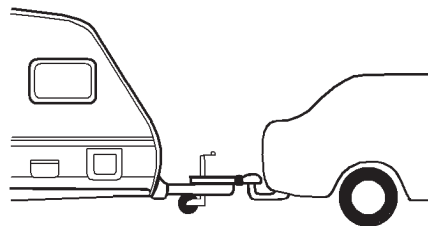

Anvend ikke kuglekoblingens håndtag ved rangering, da det kan medføre skade på indvendige dele.

Trækkugle og friktionsbelægninger skal være ubeskadigede, rene og fri for fedt.

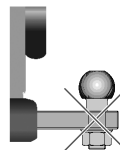

Campingvogne fra KABE er bygget på chassiser fra forskellige producenter.

- Knott.
- Al-Ko

Mærkningen på chassiset viser, hvilket chassis campingvognen er bygget på.

Begge typer chassis er anført i følgende beskrivelser og anvisninger. Vær opmærksom på, hvilke oplysninger der gælder for den pågældende campingvogn.

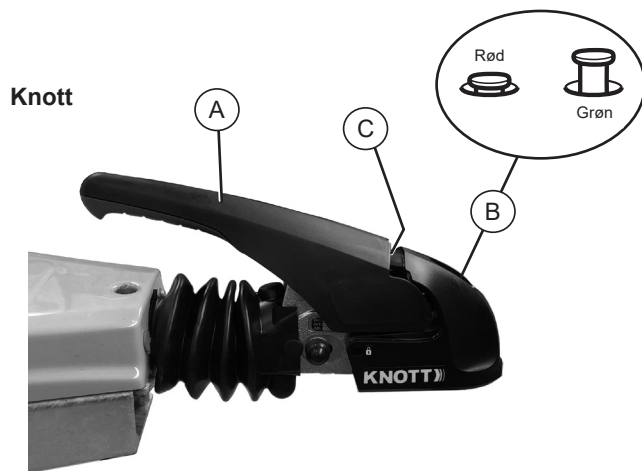

Knott

Knott:

- A Koblingshåndtag (Stabiliseringshåndtag)
- B Låsekontrolindikator (Koblingsindikator)
Grøn markering synlig: Kuglekoblingen er koblet korrekt på kuglen.
- C Slitageindikator kobling / kugle
Grøn markering synlig: Forreste og bageste friktionsbelægninger i orden

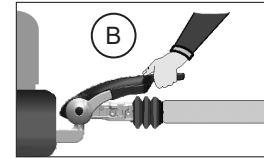
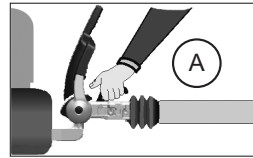
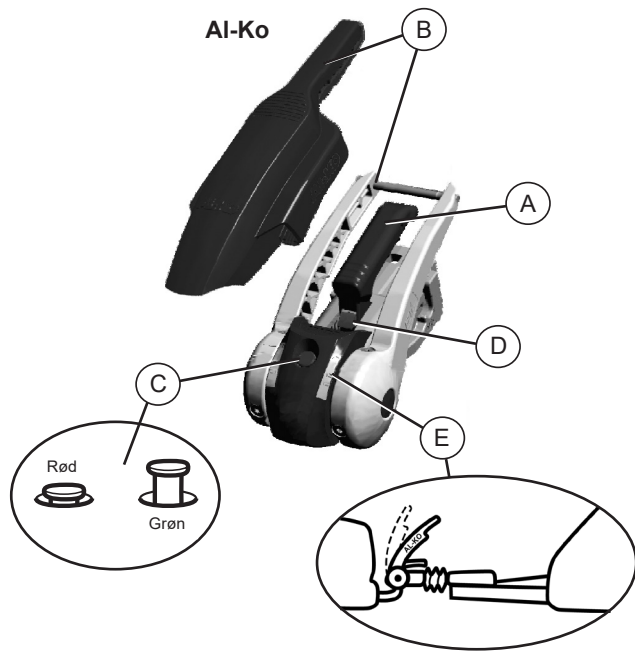

AI-Ko:

A Koblingshåndtag

B Stabiliseringshåndtag

C Låsekontrolindikator (Koblingsindikator)

Grøn markering synlig: AKS låst korrekt fast på kuglen.

D Slitageindikator kobling / kugle

Grøn markering synlig: Forreste og bageste friktionsbelægninger i orden

E Slitageindikator friktionsbelægninger

AKS skal være tilkoblet og stabiliseringshåndtaget skal være trykket ned, indtil det møder modstand, når kontrollen foretages!

Pil under softdock-markering 1 :

Grøn: Friktionsbelægninger i venstre og højre side i orden.

Rød: Friktionsbelægninger i venstre og højre side nedslidte. Udskift friktionsbelægninger!

Pil på softdockmarkeringen 2: AKS er lukket.

KOBL CAMPINGVOGNEN TIL BILEN

- 1 Sørg for, at bilens trækkugle er fri for fedt, snavs eller farve.
- 2 Kobl campingvognen til bilen ved at anbringe den åbne kuglekobling på bilens trækkugle.
Sørg for, at kuglekoblingen kobler sig fast i bilens trækkugle.
Når kuglekoblingen ligger korrekt på trækkuglen trykkes låsekontrolindikatoren op, som viser en grøn markering.
Det er muligt at køre i denne indstilling. Indstillingen anvendes f.eks. ved præcisionsmanøvrering, som parkering på trange pladser.
- 3 Stabilisér kuglekoblingen ved at trykke håndtaget ned til lukket, stabiliseret indstilling. Fjederpakken spændes og friktionsbelægningen klemmer rundt om trækkuglen.
- 4 Kobl campingvognens sikkerhedswire til trækkrogens fastgørelsesløkke.
- 5 Tilslut campingvognens elkabel til bilen.
- 6 Hæv støttehjulet maksimalt og fastgør det i køreretningen.

Kontrollér hver gang, at kuglekoblingen låser sig ordentligt fast på trækkuglen på trækkøretøjet! Låsekontrolindikatorens grønne markering skal være synlig.

Før kørsel:

Kontrollér ifølge afsnit "Tjekliste før start".

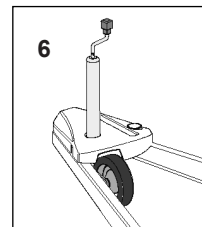
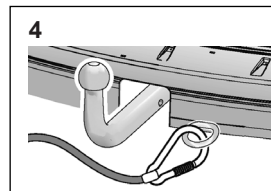
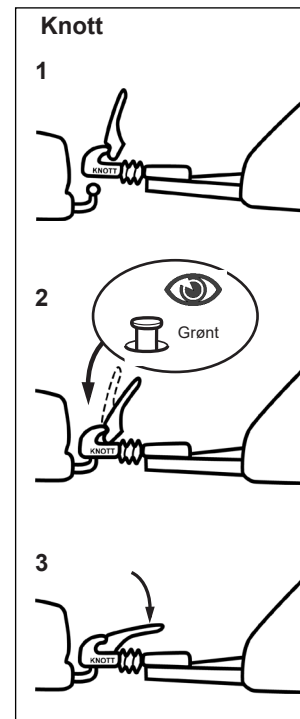
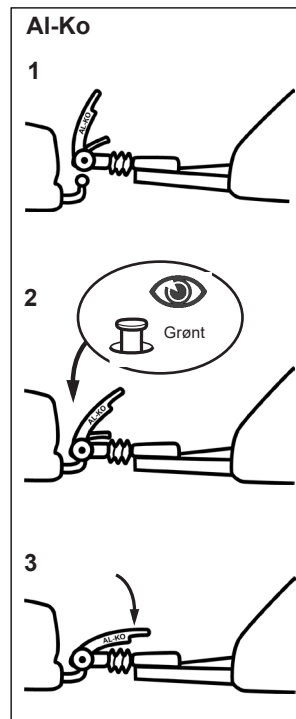

KOBL CAMPINGVOGNEN FRA BILEN.

Når man afkobler campingvognen fra bilens trækkrog, skal påløbsbremsen være trukket ud, dvs. at gummimanchetten skal være udstrakt. (Risiko for skade på bilen).

- 1 Afkobl elkablet og sikkerhedswiren.
- 2 Løsn stabiliseringen.
- 3 Løsn kuglekoblingen.
- 4 Løft kuglekoblingen af trækkrogen ved hjælp af støttehjulet.

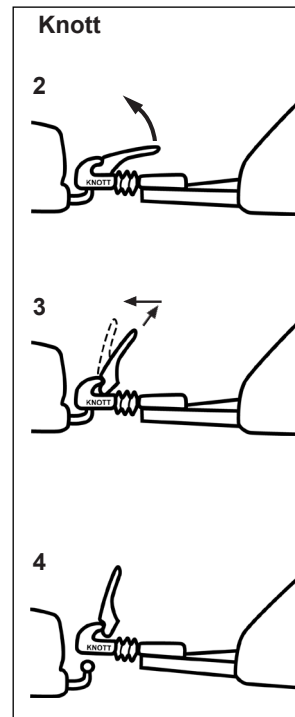
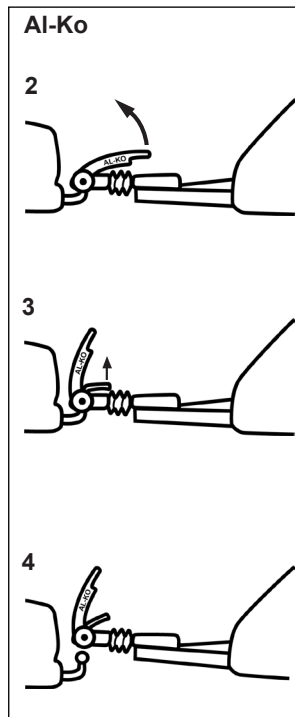
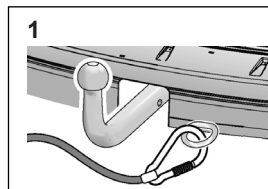

VEDLIGEHODELSE AF TRÆKKUGLE/KUGLEKOBLING

Trækkuglen skal have de korrekte mål samt være ubeskadiget, ren og fri for fedt.

En beskadiget eller snavset trækkugle betyder højere slitage på friktionsbelægningerne. En indfedtet trækkugle forringer stabiliseringsfunktionen væsentligt. Til rengøring anvendes for eksempel rensebenzin eller sprit.

Udskift omgående friktionsbelægninger, der er smurt ind i fedt! Rengør ikke friktionsbelægninger! Dæmpningsmomentet på rengjorte friktionsbelægninger er meget reduceret.

Alle bevægelige lejesteder og bolte skal olieres let. Ved regelmæssig vedligeholdelse og rengøring opnås optimal levetid, funktion og sikkerhed.

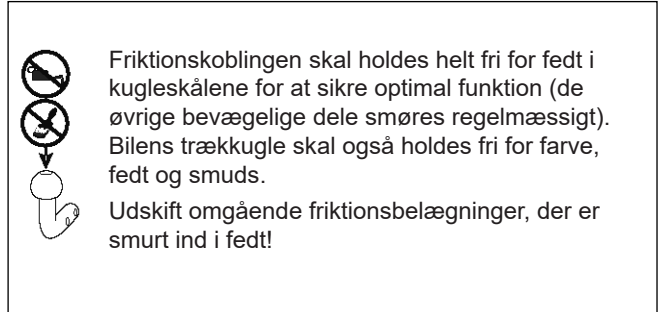

Køretøjslyde

Under kørsel kan der opstå lyde på grund af friktion mellem belægninger og trækkugle. Disse lyde har dog ingen indflydelse på kuglekoblingens funktion.

Endvidere kan lyde optræde på grund af:

- Snavs mellem friktionsbelægninger og trækkugle. Afhjælpes ved vedligeholdelse af trækkugle/kuglekobling eller ved udskiftning af friktionsbelægningerne.
- Manglende smøring i trykstangen/trykrøret i bøsningen til påløbsbremsen. Afhjælpes ved indfedtning af bøsningen via smøreniplen.
- Aftagelige trækkugler på trækkøretøjet. Afhjælpes ved at indfedte spærremekanismen til den aftagelige trækkugle (se særskilt brugsanvisning).

LÆSNING

Campingvognens vejegenskaber afhænger af flere faktorer. To af de vigtigste er:

- Kugletrykket (campingvognens tyngde på bilens trækkrog).
- Lastens fordeling i campingvognen.

Lavt kugletryk medfører ringere følsomhed (campingvognen slingrer under kørsel).

Justér kugletrykket ved at flytte dele af lasten fremad eller tilbage i campingvognen.

Last campingvognen i henhold til følgende:

- Anbring tung last på gulvet nær hjulakslerne.
- Fordel lasten jævnt mellem højre og venstre side.
- Anbring kun let last i overskabe.
- Sikr lasten, således at den ikke risikerer at blive forskudt under kørsel.
- Vær opmærksom på kugletrykket, når du placerer lasten.

Skiboks

KABE-vognen er udstyret med skiboks med udvendig låsbar luge. Følgende maksimal belastning gælder for den udtagelige skiboks:

Fordelt last	maks 25 kg
Punktlast	maks 10 kg



ANGIVNE MASSER

Tekniske data fremgår af køretøjets registreringsattest. Tekniske data for køretøjet er angivet i henhold til typegodkendelsen. Det vil sige, at køretøjets oplysninger gælder for modellen.

Totalvægt: Maksimalt tilladt masse af køretøjet med last.

Massen i køreklar stand: Køretøjets masse i basisudførelsen. Friskvandstanken skal være fyldt. Øvrige tanke skal være tomme. En fuld gasflaske indgår i basisudførelsen.

Den reelle masse (Tjenestevægt):

Masse i køreklar stand + fabriks-monteret ekstraudstyr.
Hensigten er, at den reelle masse (tjenestevægt) skal angive køretøjets masse uden last.
Den reelle masse angives ved registreringen.
Dette indebærer, at udstyr, der monteres efter, at køretøjet har efterladt producenten, ikke er iberegnet i den reelle masse. Dette udstyr betragtes derfor som last.

Lastmasse: Lastmasse er forskellen mellem faktisk masse og totalmasse. Hensigten er, at lastmassen skal angive, hvor tungt, køretøjet kan lastes. Udstyr, der ikke kan regnes med i den reelle masse betragtes som last. Dette gælder også, hvis man opfatter udstyret som en del af køretøjet, for eksempel en ekstra flaskegasbeholder, et større batteri og den slags.

Kugletryk: Kugletryk er campingvognens tyngde på bilens trækkrog.
Kugletrykket ændres afhængigt af, hvor lasten placeres.
Både campingvogn og trækkøretøjet har en maksimal tilladt belastning på trækkrogen.
Det statiske kugletryk må ikke overskride den maksimalt tilladte belastning.
Det kugletryk, som er angivet i de tekniske data gælder køretøjet i køreklar stand, det vil sige i basisudførelsen.

FØRERENS ANSVAR

Køretøjets fører er ansvarlig for, at køretøjet er trafiksikkert.

Lasten skal være placeret og sikret, således at køretøjet kan køres på trafiksikker vis. Lasten skal placeres med så lavt et tyngdepunkt som muligt. Tung last placeres nær gulvet.

Kugletrykket påvirker campingvognens køreegenskaber.

Lavt kugletryk medfører ringere følsomhed (campingvognen slingrer under kørsel).

Kugletrykket må ikke overskride den maksimalt tilladte værdi for campingvognen eller bilen.

Justér kugletrykket ved at flytte dele af lasten fremad eller tilbage i campingvognen.

- Lasten, der anbringes foran campingvognens hjulaksel øger det reelle kugletryk.
- Lasten, der anbringes bag campingvognens hjulaksel mindsker det reelle kugletryk.

TEKNISK INFORMATION

TEKNISKE SPECIFIKATIONER OG CHASSISNUMMER

Campingvognens tekniske data er vist i registreringsattesten.

Campingvognens stelnummer er stanset i højre rammebjælke. Vognens stelnummer er også angivet på registreringsattesten og på typeskiltet i gaskassen.

TRÆKKØRETØJ

KABEs campingvogne er konstrueret og bygget til optimale køreegenskaber med almindelig personbil. Campingvognen er ikke konstrueret til at blive trukket af lastbil eller andet køretøj med meget stiv bagvogn.

KABE påtager sig intet garantiansvar for skader, som skyldes, at vognen er blevet trukket med andet køretøj end en personbil.

I tvivlstilfælde kontaktes din KABE-forhandler.

SLITAGE

Ved normal anvendelse af campingvognen skal man regne med normal slitage. Udlejning, permanent beboelse eller ekstrem belastning af campingvognen kan indebære øget slitage. Det er normalt og kan ikke ligge til grund for garanti-krav.

KAROSSERI

- Campingvognens vægge og tag er fremstillet af ovnlakerede aluminiumsplader. Isoleringen er af ekstruderet styren med en tykkelse på 36 mm. På indersiden er væggen beklædt med syntetisk tekstiltæpet. Loftet er beklædt med blødt loftsvæv, der har lyddæmpende egenskaber.
- Gulvets konstruktion giver gode egenskaber hvad angår varme og holdbarhed. Konstruktionen kan dog medføre, at der forekommer ujævnheder i tæppet.
- Neutrallinjen (den lige linje) i sandwichelementerne som gulv, vægge og tag kan variere ved stærk varme og kulde samt ved meget høj luftfugtighed og tørke. Bevægelserne følger de fysiske love (bimetaleffekt) og betragtes som en normal variation.
- Den brændlakerede aluminiumsoverflade er særdeles modstandsdygtig over for angreb af kemikalier, som forekommer i luften, f.eks. udstødningsgasser mm. Nedfaldet sod bør fjernes snarest muligt med vask og voksning.
- For at undgå, at der sker kemikalieskader på aluminiumspladen er det yderst vigtigt, at laklaget er intakt. Campingvognen skal derfor gennemgås og lappes mindst én gang årligt for stenslag mm.
- Karosseriet er en sandwichkonstruktion. Sandwichkonstruktionen indebærer begrænset modstandskraft mod punktlaster. Undgå at belaste campingvognens tag. Eventuel belastning skal fordeles så meget som muligt for at undgå deformation af pladerne. Også en udbredt last kan indebære en stor belastning. Tung sne og is på campingvognens tag er en belastning for campingvognens konstruktion. Anvend børste eller andet skånsomt redskab til at fjerne sne fra campingvognen. Der er stor risiko for, at man skader tagets plader, tagluger eller andre detaljer, hvis man anvender sneskovl.
Tænk på, at der kan samle sig vand på campingvognens tag ved regn eller snesmeltning. Ved at læne campingvognen en anelse fremad eller bagud, undgår man vand-samling på taget og aflaster konstruktionen.
- Vinduerne har termoruder af akrylglas og karme af polyuretan. Rullegardiner og myggenet er indbygget i karmen.
- Plastdetaljer er fremstillet af akrylfilmbelagt ABS-plast. Plastdetaljer påvirkes af sollys og miljø. Det er naturligt, at plastens farvenuance ændrer sig med tiden.
- Rundt om karosseriets væg er der en profil, der gør det muligt at montere et telt op mod campingvognen.

CHASSIS

Chassiset er konstrueret af stålprofiler, der er boltet sammen. Hele chassiset er galvaniseret, hvilket forlænger campingvognens levetid og letter vedligeholdelsen.

I starten ændrer chassisets udseende sig. Chassiset bliver mindre blankt og kan undertiden også blive ujævnt i farven. Dette er normalt og skyldes, at der danner sig en stabil, beskyttende overflade. Hvis fugt, sne eller aggressivt saltblandet snavs lægger sig på metallet, kan overfladen rammes af grimme, porøse angreb, såkaldt hvidrust. Disse angreb kan vaskes bort og der vil blive dannet en stabil, beskyttende overflade efter et stykke tid. Dette er normalt og er ikke foranledning til garantikrav.

De bolte, der holder chassisets stålprofiler sammen, skal efterses efter ca. 500 km og derefter én gang årligt.

Tilspændingsmoment: 87 Nm.

Karosseriets bolte, som fastholder gulvet mod chassiset, skal ikke tilspændes.

Hvis man spænder boltene for hårdt, risikerer man at skrue boltens hoved ned i gulvets trækonstruktion og svække denne. Kontrollér karosseriets bolte visuelt for at finde eventuelle mellemrum eller skader.

STØTTEHJUL OG STØTTEBEN

Campingvognen er forsynet med et massivt støttehjul. Under kørsel skal støttehjulet være hejset op og fikseret bagud.

Støttebenene er kun beregnet til at stabilisere campingvognen. Sørg for, at campingvognen står vandret både i længden og i bredden inden den stabiliseres med støttebenene.

Støttebenene er ikke beregnet til at løfte campingvognen eller at justere dens stilling.

Støttebenene må ikke anvendes sammen med en donkraft eller i stedet for en donkraft.

HJUL

Dækkene skal efterses regelmæssigt for lufttryk og slitage.

Dækkene ældes med tiden og kan rammes af udtørring og revnedannelse. Beskyt dækkene mod direkte solstråler for at undgå forceret ældning. Skift dækkene ud ca. hvert femte år, uanset slitage.

Aflast hjulene ved opstillingen i længere tid for at undgå, at dækkene bliver deformerede.

KABE-campingvogne leveres enten med aluminiumsfælge eller stålfælge monteret, afhængig af model eller tilvalgt ekstraudstyr. Begge typer fælge fås også som tilbehør.

Det er vigtigt at skelne mellem hjulbolte til aluminiums-fælge og hjulbolte til stålfælge. Hjulboltens form på anlægsfladen mod fælgen er forskellig for aluminiums-fælge og stålfælge. Hvis den forkerte type bolt monteres, kan det forårsage skader.



ADVARSEL!

Brug den rigtige type hjulbolte.

Til aluminiumsfælge må der kun bruges hjulbolte til aluminiumsfælge. Til stålfælge må der kun bruges hjulbolte til stålfælge.



ADVARSEL!

Kontrol af at hjulboltene er korrekt tilspændt skal ske under den første tur samt efter montering af hjul.

Aluminiumsfælge:

Brug kun hjulbolte beregnet til aluminiumsfælge. Tilspændingsmomentet for hjulbolte til aluminiumsfælge er 120 Nm.

Hjulboltene skal efterspændes efter 50-200 km's kørsel (gælder også ved hjulskift).

Stålfælge:

Brug kun hjulbolte beregnet til stålfælge. Tilspændingsmomentet for hjulbolte til stålfælge er 100 Nm.

Hjulboltene skal efterspændes efter 50-200 km's kørsel (gælder også ved hjulskift).

Følgende specifikationer gælder for hjulene til KABEs campingvogne:

Enkeltaksel:

Fælge (Diameter)	14"	14"	15"	15"	16"
Totalvægt	1200-1700kg	1700-2000kg	1200-1700kg	1700-2000kg	2300kg
Dæk	185R14C8	205R14C8	195/70R15C	215/70R15C	205/75R16C
LI (Load Index)	102/100	109/107	104/102	109/107	113
Dæktryk	450 kPa	450 kPa	450 kPa	450 kPa	525kPa

Tandemaksel:

Fælge (Diameter)	14"	15"
Totalvægt	1700-2650kg	1700-3500kg
Dæk	185R14C8	195/70R15C
LI (Load Index)	102/100	104/102
Dæktryk	450 kPa	450 kPa

Hjulskift

Vejledning til udskiftning af hjul:

- 1 Kobl campingvognen fra bilen (også elkabel og sikkerhedsvajer).
- 2 Træk i campingvognens parkeringsbremse.
- 3 Løsn hjulboltene (ca. ½ omgang) mens hjulet står på jorden.
- 4 Anbring en donkraft ifølge et af nedenstående alternativer:
 - under vangen bag hjulakslen i nærheden af det hjul, som skal skiftes.
 - under hjulakslen i nærheden af det hjul, som skal skiftes.
- 5 Hæv campingvognen med donkraften, indtil hjulet kan skiftes. Campingvognen støtter nu på donkraften, den anden sides hjul samt støttehjulet.
- 6 Skift hjul.
Sørg for, at hjulet bliver monteret med de rigtige hjulbolte i forhold til hvilken type fælge, der er monteret (se foregående side).
Montér hjulboltene. Skru hjulboltene ind skiftevis, men vent med at spænde dem til, indtil alle hjulbolte er monteret.
- 7 Sænk igen campingvognen ned på jorden.
- 8 Skub campingvognen ca. 5 m, således at hjulet har roteret mindst én omgang.
- 9 Spænd hjulboltene til skiftevis ifølge tidligere angivet tilspændingsmoment for henholdsvis aluminiums- og stålfælge.
- 10 Kontrollér hjulboltenes tilspændingsmoment efter ca. 50 km kørsel (se foregående side).



ADVARSEL!

Brug den rigtige type hjulbolte.

Til aluminiumsfælge må der kun bruges hjulbolte til aluminiumsfælge. Til stålfælge må der kun bruges hjulbolte til stålfælge.

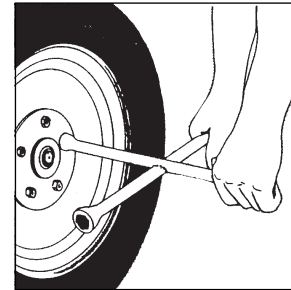

ADVARSEL!

Der må under ingen omstændigheder opholde sig personer under vognen, mens den kun hviler på støtteben eller donkraft og næsehjul.

BREMSER

Campingvognen er udstyret med påløbsbremse. Det indebærer, at campingvognen automatisk bremses, når bilen bremses.

Vedligeholdelse af bremses

Bremsebelægningens slitage skal kontrolleres hvert år.

Bremsebelægningens slitage kan kontrolleres via inspektionshullerne i bremsetromlerne. Belægningerne er limede og kan slides, til der er ca. 2 mm tilbage.

Hvert andet år skal bremsene afmonteres for at sikre, at alle bevægelige dele fungerer.



ADVARSEL!

Hvis bremseeffekten er dårlig, kan systemet være forkert indstillet og skal straks justeres på et fagværksted. Tænk på trafiksikkerheden! Vær opmærksom på din campingvogns bremseeffekt og på, om den trækker skævt. Kontakt en fagmand i tilfælde af fejl i bremsesystemet.

Parkeringsbremse

1. Når campingvognen parkeres/opstilles på et skrånende terræn, skal håndbremsen altid være trukket helt.
2. Gør det til en vane altid at benytte stopklodser bag hjulene som en ekstra sikkerhedsforanstaltning.
3. Hvis campingvognen skal stå opstillet i længere tid, f.eks. vinteren over, bør den klodses op, så hjulene aflastes.
På denne måde skånes dæk, lejer og affjedring.



Sikkerhedswire

Campingvognen er udstyret med sikkerhedswire.

Sikkerhedswiren skal være fastgjort i bilen. Hvis campingvognen af en eller anden grund skulle løsne sig fra bilen, trækker sikkerhedswiren i parkeringsbremsen, som bremser campingvognen.

Når bremsen er blevet udløst, skal sikkerhedswiren udskiftes.

Det skal også tjekkes, at elkablet er ubeskadiget, samt at de elektriske funktioner fungerer.



Bemærk!

Hvis sikkerhedsbremsen er blevet udløst, skal wiren udskiftes med en ny wire.

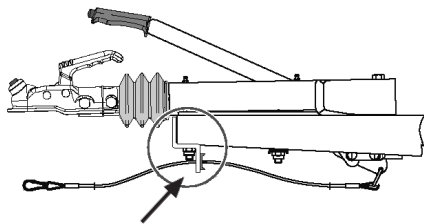

For korrekt funktion skal sikkerhedswiren føres gennem øjet.

Fejlsøgning

Campingvognen bremser dårligt

(skubber til bilen, der trækker den)

1. Dårligt justerede bremses.
2. Fedt på bremsebelægningen.
3. Bremsevajern er beskadiget.

Campingvognen bremser i ryk (hugger)

1. Dårligt justerede bremses (for stort luftspil).
2. Bremsevajern er slidt op.
3. Stabilisatoren er defekt.

Campingvognen bremser, når gaspedalen slippes

1. Stabilisatoren er defekt.
2. Dårligt ophængte bremsestang og/eller -vajerr.

Campingvognen bremser (går tungt) under bakning

1. For hårdt justerede bremses.
2. Bakautomatikken i hjulbremsen går trægt.

Bremserne kører varme

1. Forkert bremsejustering.
2. Dårligt ophængte bremsestænger.
3. Bremsekablerne går trægt.

ELEKTRONISK STABILISERINGSSYSTEM ATC/ ETS

Nogle af KABE's campingvognsmodeller er udstyret med et elektronisk stabiliseringssystem.

Stabiliseringssystemet analyserer campingvognens bevægelser under kørslen. I tilfælde af risiko for ukontrollerede pendulbevægelser (f.eks. under en pludselig undvigelsesmanøvre) vil stabiliseringssystemet påvirke campingvognens bremsesystem for at modvirke pendulbevægelserne.

Under normal kørsel fungerer bremsen som en normal påløbsbremse.

ATC-stabiliseringssystemet er monteret på et chassis fra Al-Ko.

ETS Plus-stabiliseringssystemet er monteret på et chassis fra Knott.

Stabiliseringssystemet får strøm via campingvognens 13-polede tilslutning til bilen.

Hvis man tilslutter campingvognen til en bil med en 7-polede tilslutning (med adapter), vil stabiliseringssystemet ikke fungere. Campingvognens bremse fungerer så som en påløbsbremse uden et stabiliseringssystem.

Når kablet er tilsluttet bilen, udfører stabiliseringssystemet en automatisk funktionskontrol (ca. 3 sekunder). Funktionskontrollen indebærer blandt andet, at systemet aktiverer og udløser campingvognens bremse.

Mens funktionskontrollen er i gang, lyser den røde indikator.

Når indikatoren lyser konstant grønt, er stabiliseringssystemet klar til kørsel.

Hvis funktionskontrollen registrerer en fejl, indikerer systemet det med en rød indikator.

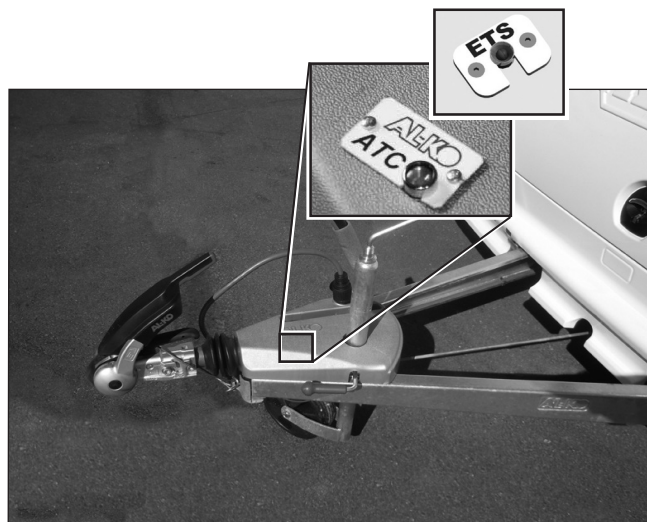

Kontrollér stabiliseringssystemets indikator før kørsel.

En grøn indikator betyder, at stabiliseringssystemet er klar til kørsel.

For yderligere oplysninger henvises til producentens anvisninger.

INDRETNING

BORDE

Forskellige modeller af campingvogne er udstyret med forskellige typer borde. Læs det afsnit, der gælder for det pågældende køretøj.

Bord med sammenklappeligt stativ

Bordets stativ kan spærres i øvre eller nedre stilling. For at kunne hæve/sænke bordet skal spærreerne på stativet frigøres. Sørg for at spærreerne låser bordets stativ, inden bordet anvendes. Ved opredning af siddegruppen skal stativet sænkes til sin nedre stilling. Brug ekstra støtteben i de beslag, der er monteret på undersiden af bordet. Støttebenene er ikke monteret ved køb, men er inkluderet.

Bord med saksestativ

Bordets stativ er forsynet med gasfjeder. Bordets højde kan justeres trinløst ved at betjene gasfjederens pal, samtidig med at bordpladen løftes op eller trykkes ned til ønsket højde. Ujævnheder mod gulvet justeres ved at dreje på stativets plastfødder. Ved opredning af siddegruppen skal stativet sænkes til sin laveste stilling. Brug ekstra støtteben i de beslag, der er monteret på undersiden af bordet. Støttebenene er ikke monteret ved køb, men er inkluderet.

Væghængt bordplade

Bordet hænger på en vægmonteret aluminiumliste og støtter på et sammenklappeligt ben.

Ved opredning af siddegruppen skal støttebenet klappes sammen og bordpladen vinkles opad, indtil den kan løftes af den vægmonterede aluminiumliste. Læg bordpladen på siddegruppens kant.

Bord med søjlefod

Bordet skal bruges i sin højeste position. Undgå at belaste bordpladens kant.

Ved opredning af siddegruppen skal du bruge ekstra støtteben i de beslag, der er monteret på undersiden af bordet. Støttebenene er ikke monteret ved køb, men er inkluderet.

En søjlefod med bordplade som kan klappes ned, fås også som fabriksmonteret ekstraudstyr. En siddegruppe med et sådant bord må ikke bruges som seng. Disse borde har ikke beslag til støtteben på undersiden af bordet.

SKÆREBRÆT

Skærebrættet er fremstillet af træ med ubehandlet overflade. For at øge skærebrættets modstandsdygtighed over for misfarvning eller anden påvirkning fra fødevarer, kan man behandle overfladen med et middel, der er beregnet til træbordplader i køkkener. Det kan for eksempel være hårdvoksolie.

GØR SIDDEGRUPPEN TIL EN SENG

Hvis siddegruppen skal anvendes som seng, skal hynderne placeres som følger:

Vend hynderne nedad ved sengeredning.

Hynde H anvendes kun i campingvogn med King Size-bredde (KS).

Siddegruppe med løst piedestalbord (ekstraudstyr) kan ikke redes op til soveplads.

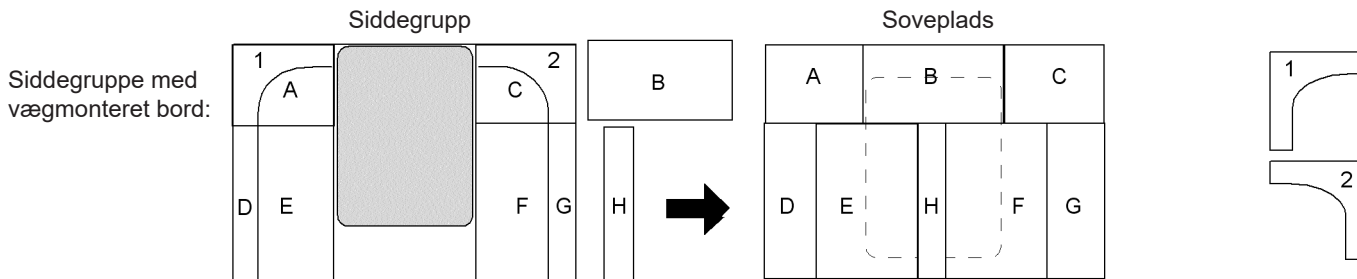
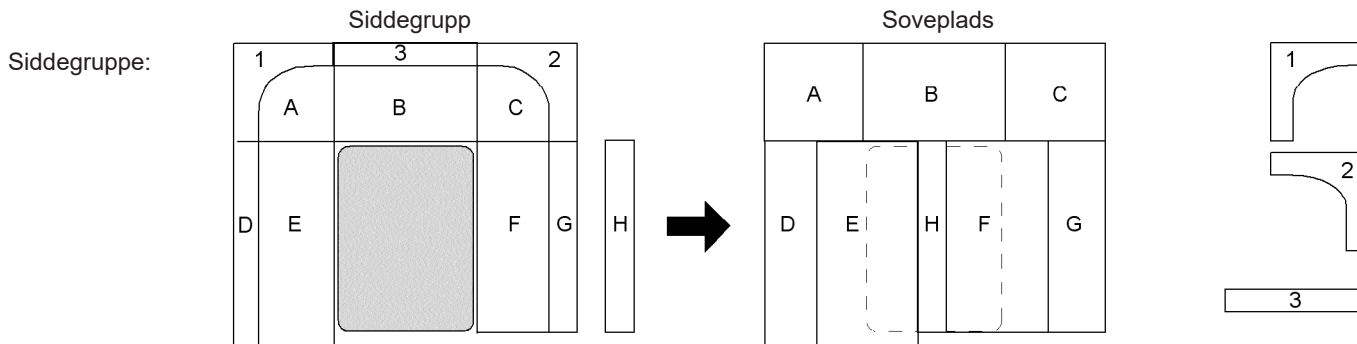

Vend hynderne nedad ved sengeredning.

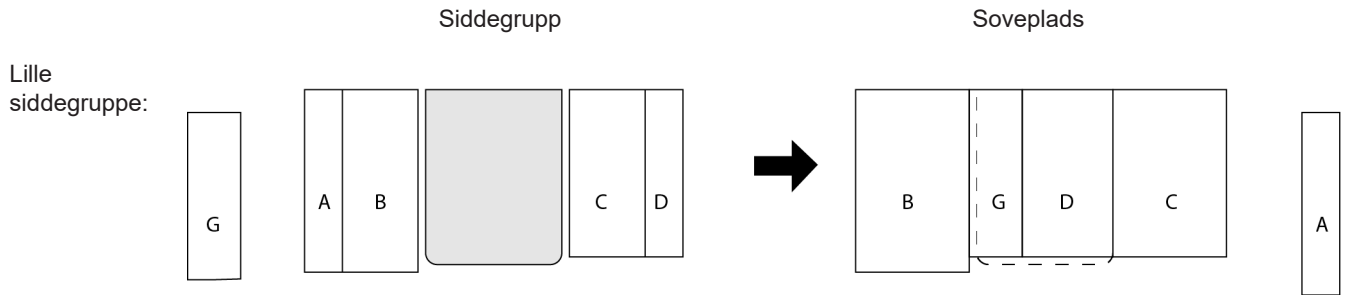
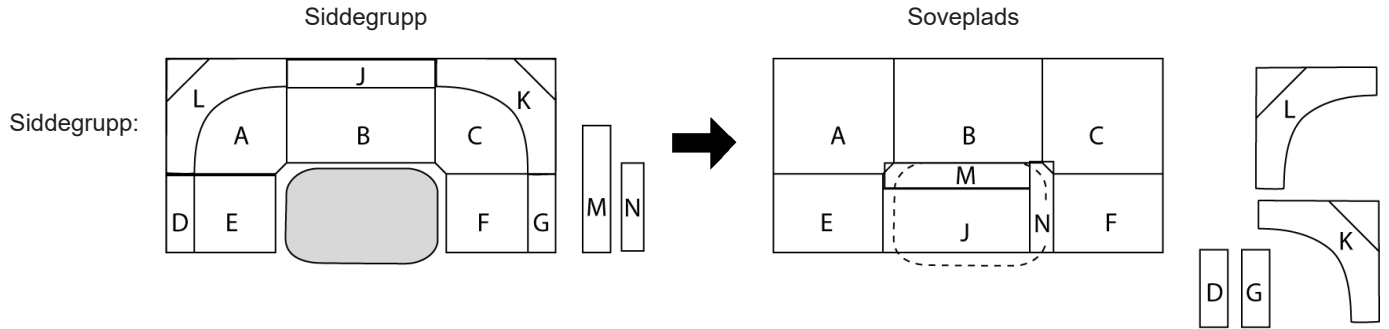

Siddegruppe i campingvogne med køkkenet foran (model FK):

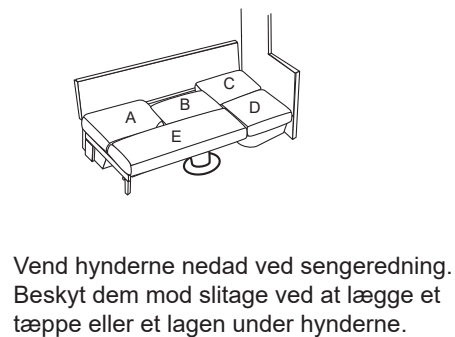
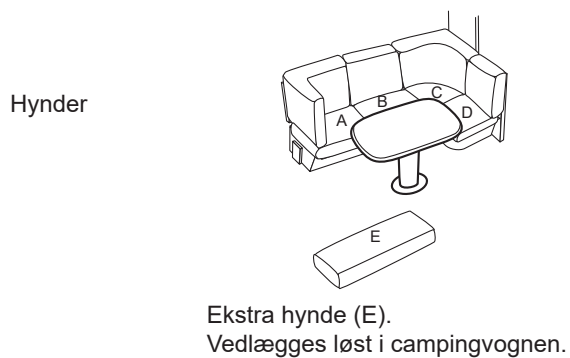
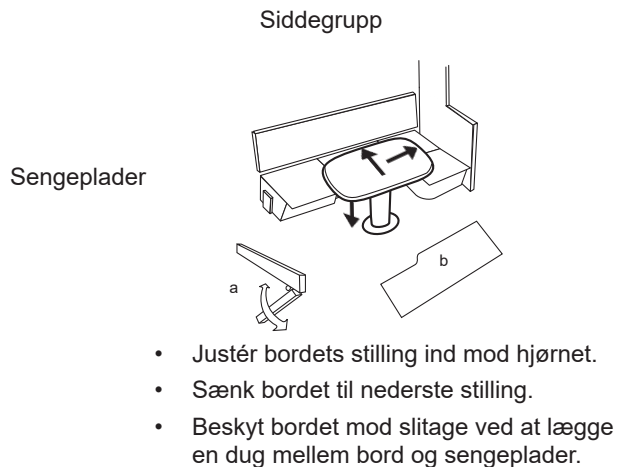

SKUFFER I KØKKENBORD



Justering af skuffe

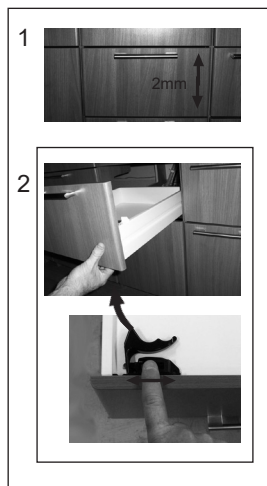

Udtagning af skuffe

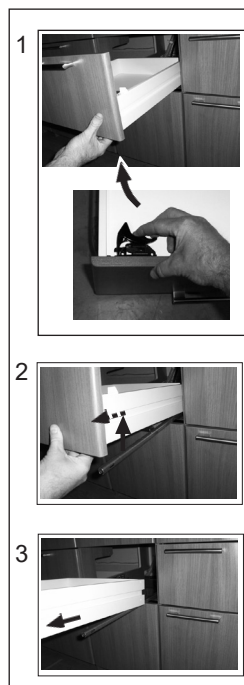

Montering af skuffe

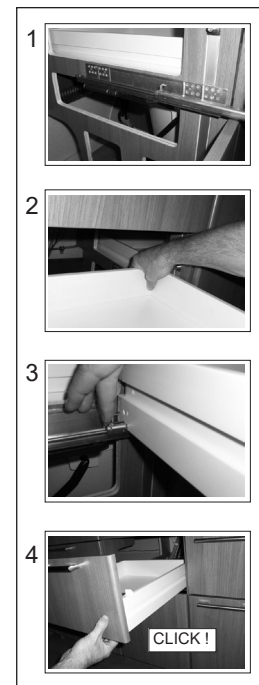

KØKKENINDSATS I KØKKENBORD

(Kun udvalgte modeller.)

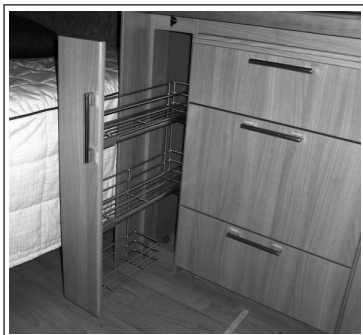

Udtagning af køkkenindsatsen



Montering af køkkenindsatsen



Justering af frontstykket



SKABSLÅGE



Justering af skabslåge

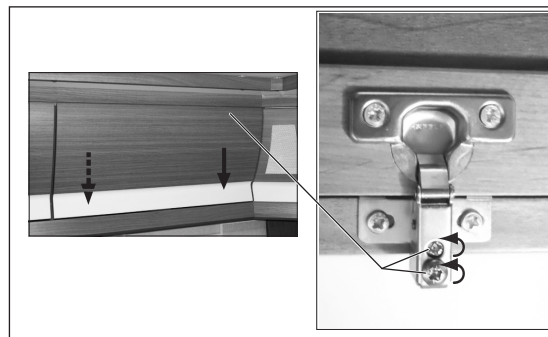
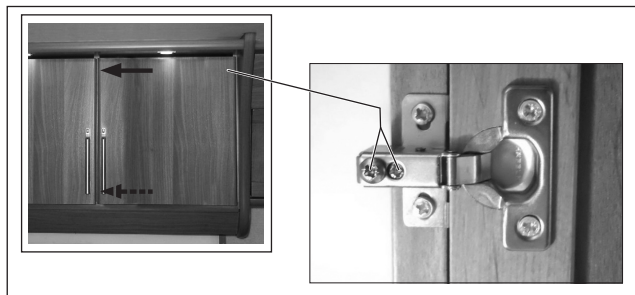

ELSYSTEM 12V

SIKKERHEDSAFBRYDER 12 V

Sikkerhedsafbryderen sidder inden for lugen til skiboksen.

Undtagelse: Estate 470 GLE.

(Sikkerhedsafbryderen er placeret ved batteriet.)

Sikkerhedsafbryderen afbryder strømmen mellem batteriet og alle 12 V-funktioner i campingvognen.

Sikkerhedsafbryderens greb kan tages af i slukket tilstand.

Afbryd strømforsyningen til campingvognen med sikkerhedsafbryderen, når campingvognen ikke anvendes. På denne måde forhindrer du, at batteriet bliver afladet.

Batteriet oplades, når campingvognen er tilsluttet 230 V, selvom sikkerhedsafbryderen er slukket.

Under kørsel er campingvognen tilsluttet til bilens elsystem. Trafikbelysningen påvirkes ikke af sikkerhedsafbryderens tilstand.

For at campingvognens batteri skal kunne oplades fra bilens elsystem under kørsel, skal sikkerhedsafbryderen stå i tilkoblet tilstand.

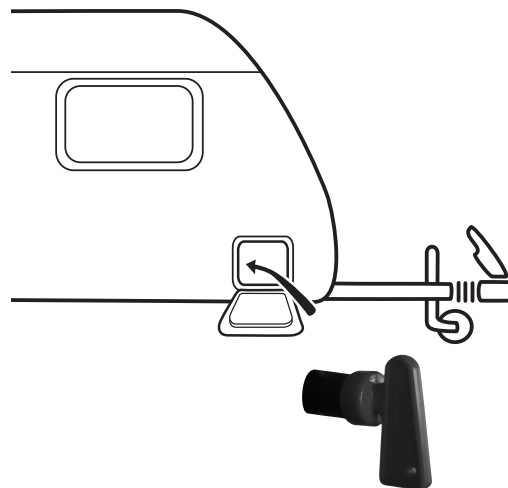

BETJENINGSPANEL

Betjeningspanelet er et display, der reagerer på berøring (touch-funktion).

Tænd betjeningspanelet med en hurtig berøring.
(1-2 sekunder)

Efter nogle sekunder uden berøring slukker betjeningspanelet.

Betjeningspanelet viser aktuel information om elsystemet.

Betjeningspanelets ikoner (knapper) fungerer som strømafbrydere til lamper og øvrigt udstyr, der bruger strøm.

Lysstyrken kan justeres på nogle af lamperne (lysdæmper).
Hold fingeren på betjeningspanelets billede (knap) for at øge eller mindske lampens lysstyrke.

På campingvognens betjeningspanel kan man aflæse niveauet i vandtankene og batteriets ladeniveau.

Betjeningspanelets menuer kan variere, afhængig af campingvognens udstyr.

Sikkerhedsafbryderen skal være aktiveret, så elsystemet og betjeningspanelet kan fungere.



Betjeningspanel.

En grøn lysende diode i rammen omkring betjeningspanelet viser, at det elektriske system er i drift.

Skærmen "Hovedmenu"

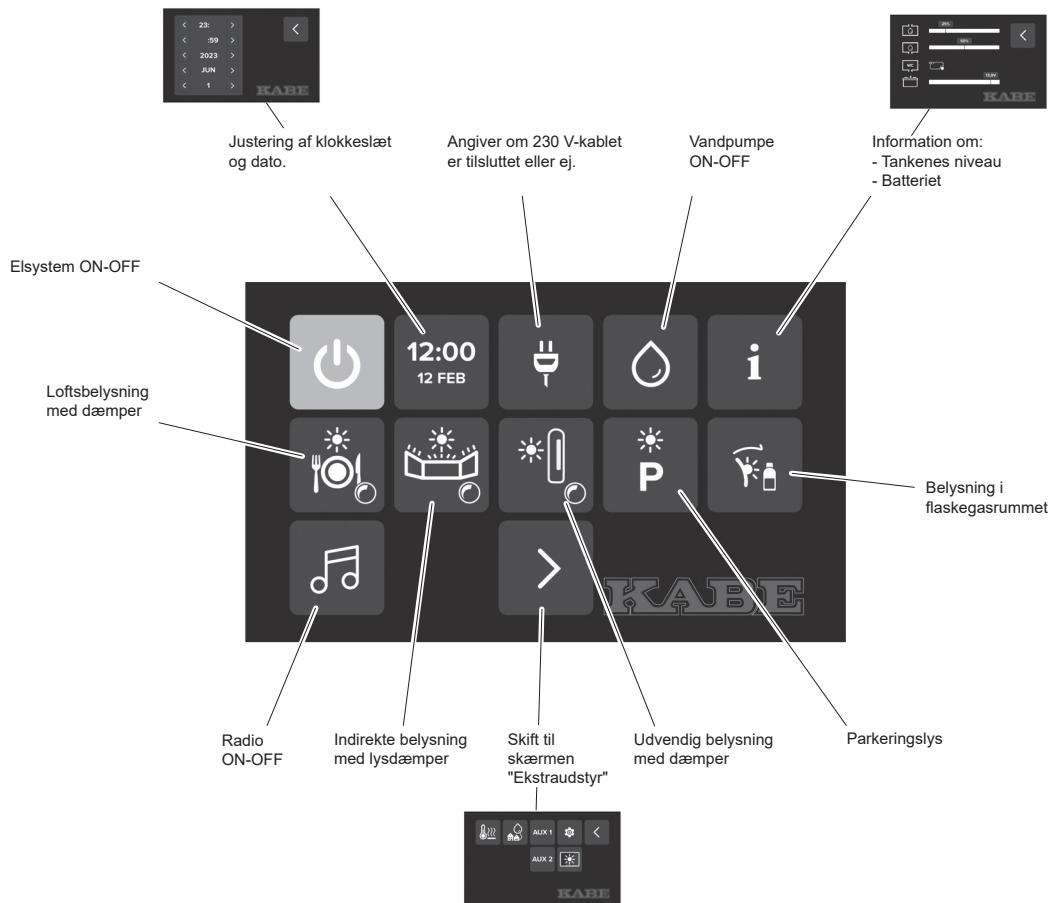

Skærmen "Information"

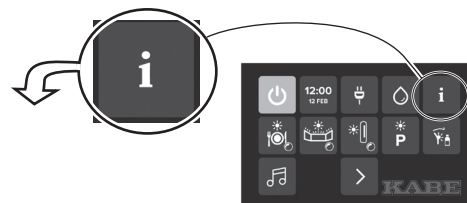

Niveau i tanken for friskvand. 25%

Niveau i tanken for gråvand. 50%

Symbol for friskvand.

Symbol for gråvand.

Toilettets tank er fuld (2 niveauer, fuldt eller ikke fuldt)

13,9V

Tilbage til "Hovedmenu"

Alarm om sprunget sikring. (F1-F13) eller

Alarm om for kraftig strøm i en del af elsystemet. (D1-D10)

Se separat afsnit om sikringer.

Batteriets ladeniveau.

Aflæs batteriets ladeniveau, hvis batteriet ikke lades; dvs. hvis campingvognen ikke er tilsluttet 230V.

The main 'Information' screen displays various status indicators. At the top, there are two horizontal bars representing water levels: 'Niveau i tanken for friskvand' at 25% and 'Niveau i tanken for gråvand' at 50%. Below these are icons for fresh water (a water drop) and grey water (a water drop with a diagonal line). A 'WC' icon indicates the toilet tank status. A battery icon shows a voltage of 13,9V. At the bottom, there are two alarm icons: 'F1' (circuit breaker) and 'D1' (power surge). A back arrow icon is labeled 'Tilbage til "Hovedmenu"'. The 'KABE' logo is visible in the bottom right corner.

Skærmen "Tidsindstillinger"

Justering af betjeningspanelets ur og kalender.

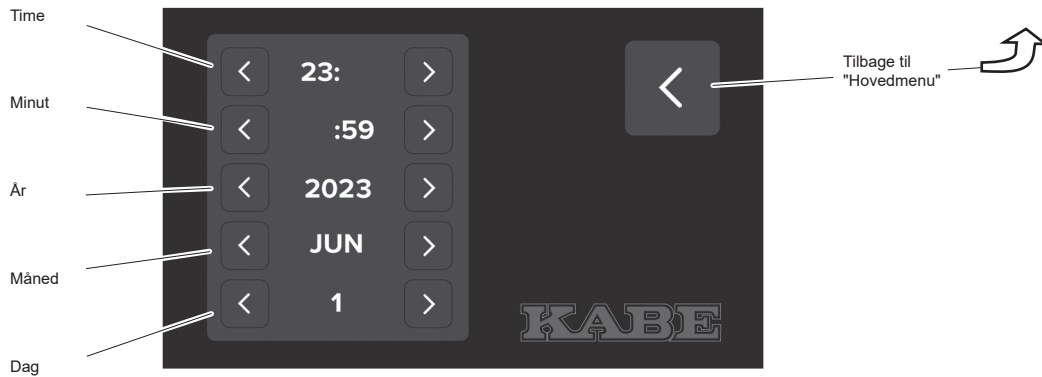

Skærmen "Ekstraudstyr"

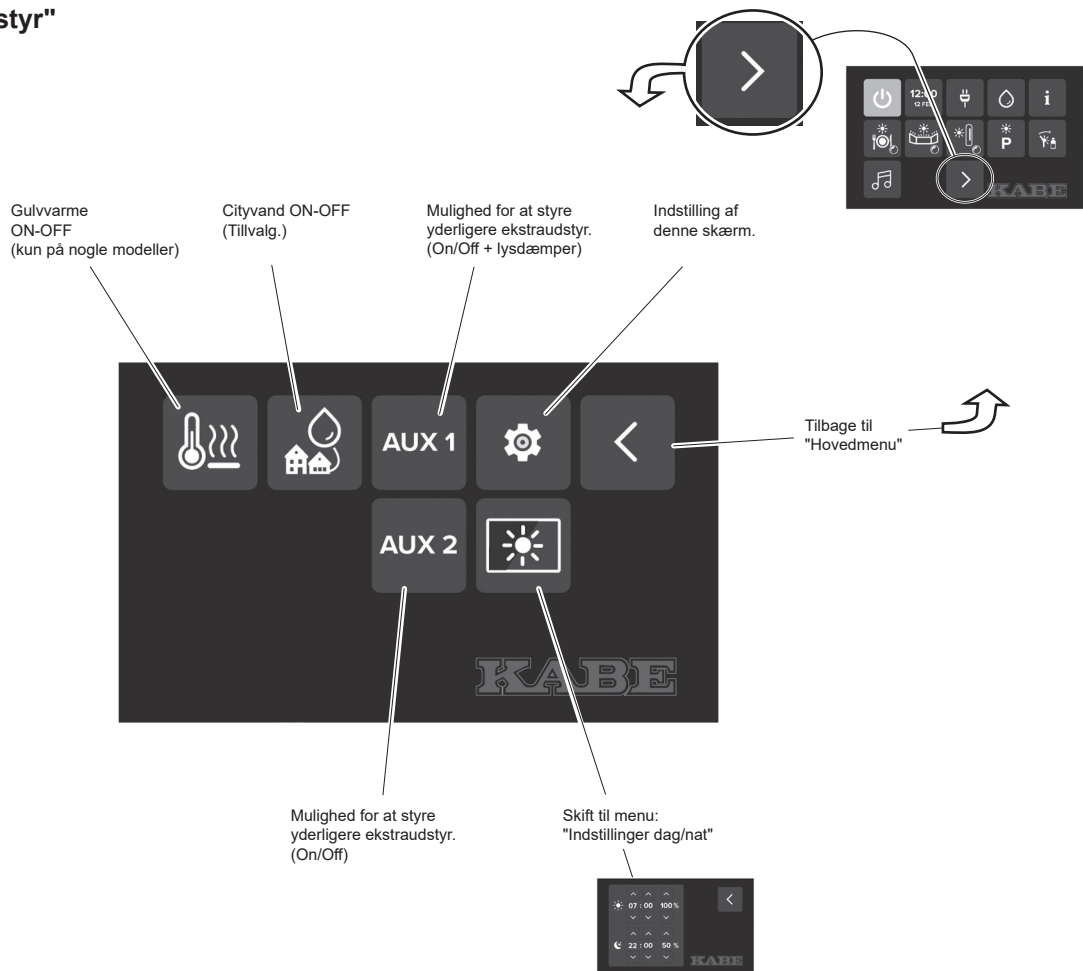

Skærmen "Indstilling af ekstraudstyr"

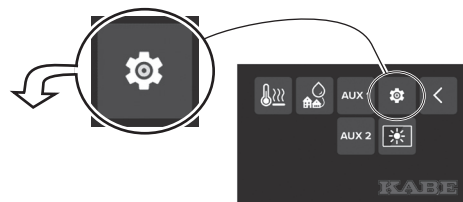

Vis ikonet Gulvvarme ON-OFF på skærmen "Ekstraudstyr"

Vis ikonet Byvand ON-OFF på skærmen "Ekstraudstyr"

Vis ikonet AUX1 på skærmen "Ekstraudstyr"

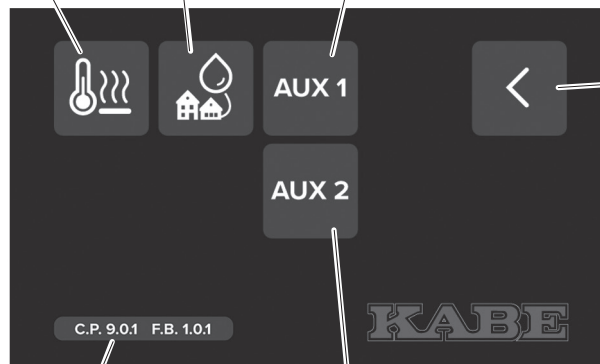

Tilbage til skærmen "Ekstraudstyr"

Version af softwaren.

Vis ikonet AUX2 på skærmen "Ekstraudstyr"

Skærmen "Indstillinger dag/nat"

Baggrundsbelysningen veksler mellem stærkere dagbelysning og svagere natbelysning. Både lysstyrke og tid for dags- og natbelysningen kan justeres.

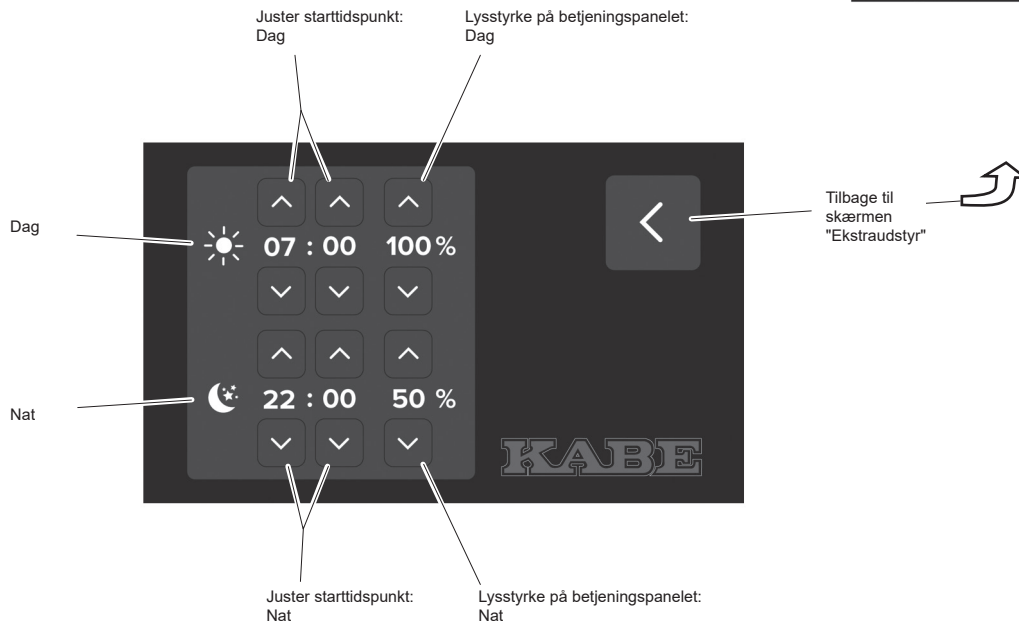
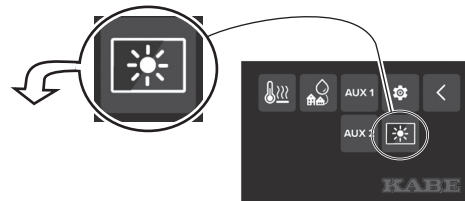



Slukker for betjeningspanelet

Slukker for betjeningspanelet og det elektriske system.

Alle 12V-funktioner slukkes. Køleskabet og fyret fungerer, selv om betjeningspanelet slukkes.



Skærmen "Information"

Tryk her for at åbne skærmen "Information".

Viser aktuelle oplysninger om:

- Niveau i friskvandstanken.
- Niveau i gråvandstanken.
- Om toilettanken er fuld eller ikke fuld.
- Batterispænding.



Ur og kalender

Viser tid og dato.

Tryk her for at åbne skærmen "Tidsindstillinger".



Loftsbelysning

Tænder lyset over spisebordet og siddegruppen.

Justér lysstyrken ved at holde fingeren på billedet (lysdæmper).



230V

Angiver, om der er tilsluttet 230V til campingvognen.



Indirekte belysning

(Kun visse modeller eller fabriksmonteret tilvalg).

Tænder indirekte belysning og lamper i vinduerne ved siddegruppen.

Justér lysstyrken ved at holde fingeren på billedet (lysdæmper).



Vandpumpe

Symbolet skal være aktiveret (ON), for at pumpen starter, når du åbner en vandhane.

I slukket tilstand er strømmen til vandpumpen afbrudt. Der pumpes ikke vand til vandhanen.

Under kørsel og når du forlader campingvognen, skal funktionen være slukket.



Udvendig belysning

Tænder den udvendige belysning ved døren.

Justér lysstyrken ved at holde fingeren på billedet (lysdæmper).



Parkeringslys. ON-OFF

Tænder positionslys, sidemarkeringslys og baglygter.

Parkeringslyset er beregnet til at blive anvendt ved parkering i mørke, hvor bilen er frakoblet og campingvognen er placeret således, at parkeringslyset er nødvendigt.



Belysning i flaskegasrummet og skiboksen.

Tænder belysningen i flaskegasrummet og i skiboksen.



Strømforsyning til radioen ON-OFF

Når radioen er slukket, trækker dens hukommelser stadig lidt strøm. Ved at slukke for strømforsyningen til radioen undgår du at aflade batteriet.



Skærmen "Ekstraudstyr"

Tryk her for at skifte til skærmen "Ekstraudstyr".



Aktivering af gulvvarmen

(Kun modelserie Ædelsten).

Aktiverer gulvvarmens cirkulationspumpe.

Knappen (funktionen) skal være aktiveret, for at gulvvarmen kan fungere normalt. Mulighed for at slukke for gulvvarmen med knappen.

Gælder kun for campingvogne, der er udstyret med AGS II Pro-gulvvarme.

Se beskrivelse af gulvvarmens funktion.



Byvand

(Kun nogle modeller eller fabriksmonteret ekstraudstyr).

Knappen (funktionen) skal aktiveres, for at magnetventilen for byvand kan åbnes (dvs. for at byvandet kan fungere).

Også vandpumpen skal være aktiveret, for at byvandet kan fungere.



Knapper til ekstraudstyr

Denne funktion er beregnet til ekstraudstyr.

AUX1 har digital funktion (kun ON/OFF).

AUX2 har en justerbar funktion ved at trykke på knappen og holde den nede (ON/OFF + lysdæmper).

AUX1- og AUX2-knapperne kan vises eller skjules ved at aktivere dem på skærmen "Indstilling af ekstraudstyr".



Skærmen "Indstilling af ekstraudstyr"

Tryk her for at skifte til skærmen "Indstilling af ekstraudstyr".



Skærmen "Indstillinger dag/nat"

Tryk her for at skifte til skærmen "Indstillinger dag/nat".

Baggrundsbelysningen veksler mellem stærkere dagbelysning og svagere natbelysning. Både lysstyrke og tid for dags- og natbelysningen kan justeres.

BELYSNING

Generelt

Ved udskiftning af pære skal den nye pære være af samme type og samme styrke, som den oprindelige pære.

Kørselsbelysning

Kørselsbelysningen på campingvognen er for det meste af LED-typen. Denne type lamper har en meget lang holdbarhed.

Visse biler har indikatorlampe til defekte lygter. Hvis campingvognen har lygter af LED-typen, er der risiko for, at bilens elsystem ikke kan indikere, om campingvognens belysning slukker.

Ved ugunstige vejrforhold kan der dannes kondens på lygteglassenes inderside.

Belysning i gaskasse og skiboks

Flaskegaskassen og skiboksen er forsynet med en fælles belysningsslange.

Belysningsslangen tændes/slukkes med strømafbryderen på betjeningspanelet.

Belysningsslangen er konstrueret og monteret med specielle sikkerhedskrav, således at campingvognens elektriske installationer ikke kan komme i kontakt med evt. gas i gaskassen.

Reparationer som vedrører belysningsslangen må kun udføres af en autoriseret tekniker.

BEMÆRK!

Skadet belysningsliste skal udskiftes.
Udskiftningen skal foretages af autoriseret reparatør, således at installationen er gastæt.

Indvendigt lys

Den indendørs belysning kører på 12V-systemet.

KABE anvender for det meste lysdiodelamper i campingvognen. Dermed mindskes lampernes energiforbrug, dvs. batteriet holder længere, når lamperne lyser. Lysdioder har betydelig længere holdbarhed end traditionelle glødepærer.

Det kan ske, at LED-lamper af samme type lyser med forskellige farvetoner.

Visse lysdioder er udformet med samme sokkel som traditionelle halogenløddepærer. Man skal også vælge lysdioder for at begrænse strømforbruget og for at undgå uønsket varme i lampen.

Glødepærer og LED-pærer betragtes som forbrugsvarer.



ADVARSEL!

Risiko for brandskader!

En tændt halogenlampe bliver varm. Hvis der monteres en halogenlampe i stedet for en lampe med lavt energiforbrug, kan det forårsage overopvarmning.

BATTERIET

Campingvognens batteri er et blybatteri.

Campingvognens batteri oplades med batteriopladeren, når der er tilkoblet 230V. Batteriet oplades ligeledes af bilen under kørsel.

Batteriets holdbarhed påvirkes af, hvordan det anvendes.

- Undgå dyb afladning af batteriet. Oplad batteriet i tide, inden det er afladet.
- Oplad batteriet fuldstændigt. Batteriet oplades altid langsommere i starten af opladningen.
- Oplad batteriet så tidligt som muligt. Batteriet bør ikke stå halvopladet. Oplad batteriet fuldstændigt efter anvendelse.

Hvis campingvognen ikke anvendes i f.eks. vintersæsonen, skal man tage batteriet ud, lade det helt op og opbevare det et tørt og køligt sted.

Du bør også give det en vedligeholdelsesopladning en gang i kvartalet.

Husk på, at et afladet batteri fryser lettere end et fuldt opladet batteri.

I kulde reduceres batteriets evne til at afgive strøm, men kapaciteten forsvinder ikke og kommer tilbage, når det bliver varmere.

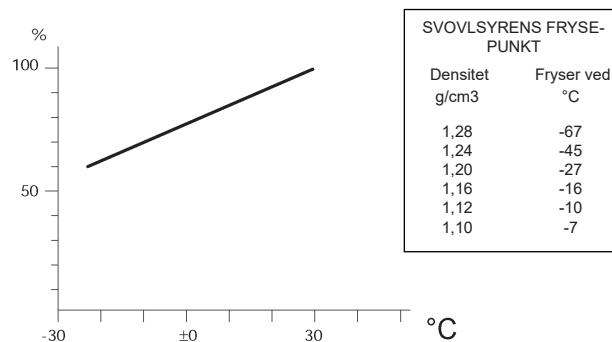

Batteriets kapacitet ved forskellige temperaturer.

BEMÆRK!

På kraftigt sulfatiserede batterier er batteriets kapacitet stærkt reduceret, og evnen til at modtage opladning er lille. Laderen indikerer så, at batteriet er fuldt opladet efter kort tid. Selvom batteriet egentlig burde udskiftes, kan man godt opnå en vis opladning i en kort periode.

Hvis batteriet aflades ofte, bør du kontrollere ladeudstyret. For at forhindre, at bilens batteri aflades, når bilens motor og belysning er slået fra, er campingvognen udstyret med en automatisk afladningsspærre.

Campingvognens batteri er et blybatteri. Når batteriet udskiftes, skal det nye batteri være et blybatteri. Andre batterityper kan beskadige campingvognen eller dens udstyr.

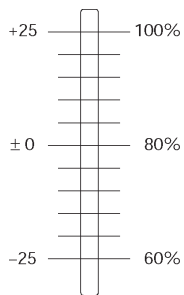

Batteriets kapacitet ved forskellige temperaturer.

Et batteri ældes og får da sværere ved at blive ladet op. Den kan fungere godt, men har ikke samme kapacitet som et nyt.

Lad batteriet med batterilader

I campingvognen findes en batterioplader, der kører på 230V. Batteriopladeren er placeret ved batteriet.

Batteriopladeren er indbygget, således at campingvognens batteri kontinuerligt oplades, når der er tilsluttet 230V til campingvognen.

Batteriopladeren "kan føle" batteriets opladningsbehov. Ved behov lades batteriet. Når batteriet er helt opladet går batteriopladeren over til vedligeholdelses-ladning.

Batteriopladeren har en kapacitet på 30A.



Batterilader

OBS!

Dæk ikke batteriopladeren til, når den er tilsluttet. I så fald er der risiko for, at batteriopladeren bliver overophedet.

Se også den udførlige brugsanvisning, som er vedlagt opladeren.

Lad batteriet under kørsel

Campingvognens batteri er koblet til "Jaeger-kontakten".

Det betyder, at campingvognens batteri automatisk oplades under kørsel. Tænk på, at campingvognens sikkerhedsafbryder skal stå i tilkoblet tilstand.

Vedligeholdelse Batteriet

Hold batteriet rent!

Sørg for, at der opretholdes god kontakt ved batteriets tilslutninger. Rengør tilslutningsklemmerne med en polstålborste, så eventuel oxid forsvinder. Beskyt batteriets tilslutningsklemmer mod oxid ved at smøre dem ind i polfedt.



Kontrollér batteriets væskestand regelmæssigt. Den skal være ca. 5-10 mm over polpladerne.

Efterfyld med destilleret eller demineraliseret vand efter behov.

Visse typer batterier kan ikke åbnes. Denne type batterier er vedligeholdelsesfrie. Det er ikke nødvendigt at kontrollere eller påfylde elektrolytter på et vedligeholdelsesfrit batteri.



BEMÆRK!

Husk på, at batterisyre (elektrolyt) er ætsende.

Ved stænk i øjnene:

Skyl med vand i mindst 20 min., og søg læge.

Ved stænk på kroppen:

Skyl grundigt med vand, og rens omhyggeligt.

Ved spild på andet materiale eller på jorden:

Neutraliser med et basisk middel, f.eks. kautisk soda, malersoda eller ammoniak.

Skyl med rigelige mængder vand.

12V-SYSTEMET KOBLET TIL TRÆKBILEN

Campingvognens elkabel til sammenkobling med træk bilen er forsynet med en 13-polet stikkontakt af typen "Jaeger".

Hver enkelt bens funktion fremgår af illustrationen nedenfor. Benenes position vises set fra kablernes tilslutning.

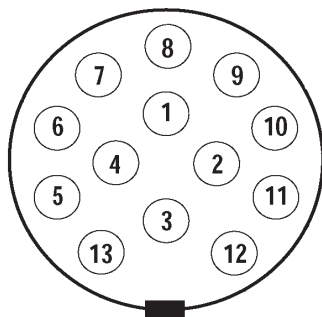

- 1 Gul Venstre blinklys
- 2 Blå Tågebaglygte
- 3 Hvit Minus (1-8)
- 4 Grön..... Højre blinklys
- 5 Brun Parkering, højre
- 6 Rød..... Bremselygte
- 7 Sort..... Parkering, venstre
- 8 Grå..... Baklygte
- 9 Blå ATC, Køleskab
- 10 Lilla Plus strømforsyning
- 11 Sort/Hvit..... Minus
- 12 --
- 13 Rosa Køleskab, Minus

Har du et 7-polet eludtag på din bil, kan du bruge den adapter, der følger med campingvognen.

Adapteren er bare en enkel adapter, som giver dig mulighed for at transportere din campingvogn, men når den er tilkoblet, vil følgende ikke fungere:

- Ladningen fra bilen
- 12V til køleskab
- Baklyset
- Tågebaglygten lyser konstant

Du bør derfor installere en 13-polet kontakt på bilen for at sikre, at alle funktioner fungerer tilfredsstillende.



Adapter

BEMÆRK!

Adapteren må ikke være monteret på bilen, når campingvognen er koblet fra, eftersom den kan forstyrre bilens funktioner, f.eks. elsystem og gearkasse.

SIKRINGER

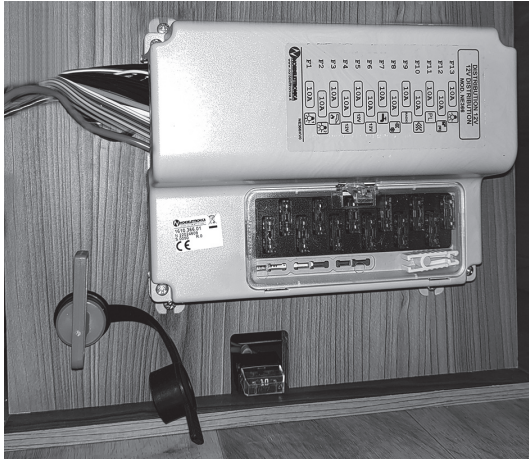

10A Radio memory

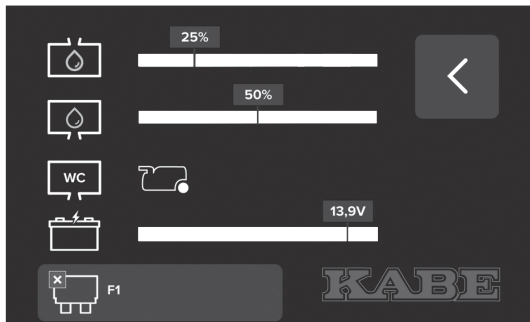

Sikringerne til det elektriske system er placeret i elskabet. Der vises en alarm på betjeningspanelet, hvis en sikring er sprunget. (A)

F1	10A	Invendig belysning, bag (højre side)
F2	10A	Invändig Belysning, bag (venstre side)
F3	10A	Køkken Belysning Emhætte Komfur, ovn
F4	10A	12V-udtag (højre side)
F5	10A	12V-udtag (venstre side)
F6	10A	Cityvand, Indirekte belysning Vindueslamper foran
F7	10A	Vandpumpe
F8	10A	Køleskab, Varmekedlen
F9	10A	Radio
F10	10A	Cirkulationspumpe til gulvvarme
F11	10A	Parkeringslys
F12	10A	Udvendig belysning Belysning i gaskasse Belysning i skiboks
F13	10A	Loftslampe, AUX1, AUX2

Udløsning af en sikring indebærer, at den overbelastes med en alt for stor strøm.

Inden sikringen udskiftes/nulstilles, skal belastningen mindskes ved at lukke for de tilsvarende strømbrugere.

Hvis sikringen udløses gentagne gange, skal der foretages fejlsøgning. Kontakt nærmeste KABE- serviceværksted.

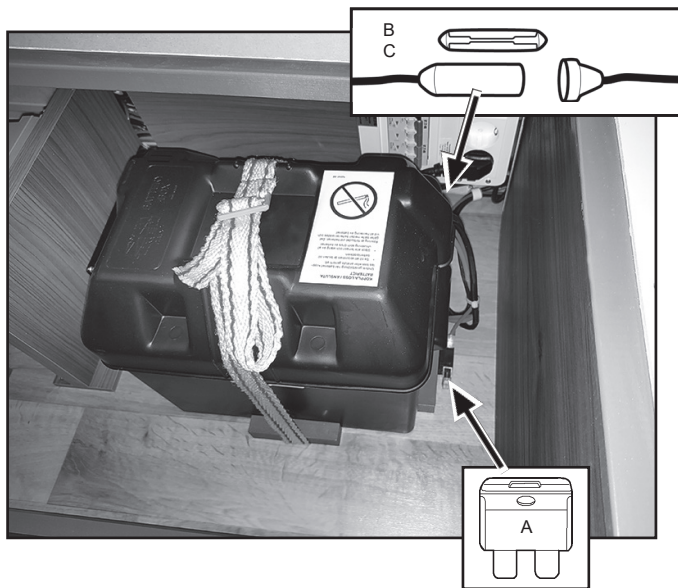

Sikring placeret ved batteriet:

- | | | |
|---|-----|--|
| A | 30A | Hovedsikring. |
| | 50A | Hovedsikring. (Kun udvalgte modeller.) |
| B | 10A | Sikring til trappetrin. |
| C | 10A | Sikring til forbrændingstoilet. |

Visse modeller kan være udstyret med et elektrisk betjent trappetrin ved døren. Sikring til trappetrinnet er placeret i en separat sikringsdåse ved batteriet.

Nogle campingvogne er udstyret med forbrændingstoilet (Cinderella). Sikringen til forbrændingstoiletet er placeret i en separat sikringsdåse ved siden af batteriet. (C)

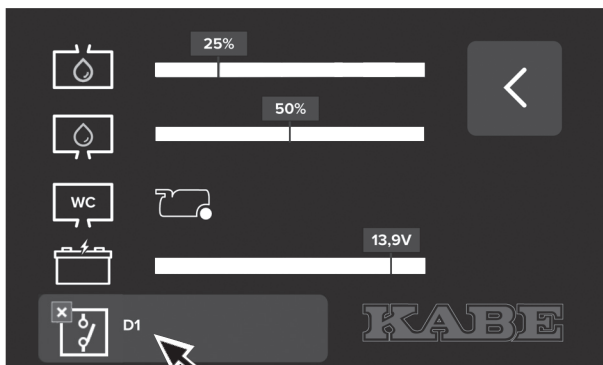
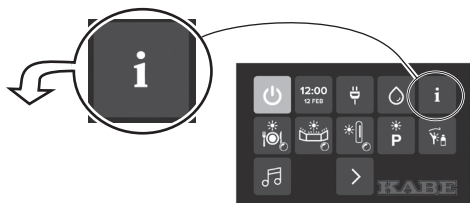

D1 - D10

Det elektriske system har automatisk overbelastningsbeskyttelse. Hvis strømforbruget overstiger den tilladte værdi, slukkes funktionen automatisk.

Der vises en fejlmeddelelse (D1-D10) på betjeningspanelet.

- Afhjælp overbelastningen.
- Sluk for det elektriske system for at nulstille alarmen. Vent nogle sekunder. Genstart det elektriske system.

Funktioner:

- D1 (10A) Indirekte belysning og vindueslamper foran
- D2 (5A) Byvand
- D3 (5A) Radio
- D4 (5A) Cirkulationspumpe til gulvvarme
- D5 (5A) Loftslampe
- D6 (5A) AUX1
- D7 (5A) AUX2
- D8 (2,5A) Belysning i gaskasse
Belysning i skiboks
- D9 (2,5A) Udvendig belysning
- D10 (5A) Parkeringslys

VEDLIGEHOJDELSE

Kontrollér campingvognens udvendige belysning før hver kørsel.

Hvis nogen del af belysningen ikke fungerer upåklageligt, skal du kontrollere følgende:

1. Kontrollér, at lampen ikke er defekt.
2. Kontrollér, at lampekontakterne er fri for oxid. Hvis ikke, skal de renses med fint sandpapir.
3. Kontroller, at der er kontakt i den 13-polede forbindelseskontakt mellem bil og campingvogn.
4. Kontrollér bilens sikringer, der anvendes til den pågældende lampe.

For at opnå en god funktion uden forstyrrelser bør kontaktpunkter i forbindelsesdåse og udvendige armaturer rengøres regelmæssigt og før hver sæson med kontaktspray.



ADVARSEL!

Set fra et trafiksikkerhedsmæssigt synspunkt er det livsvigtigt at vognenes udvendige lys altid fungerer optimalt.

ELSKEMA

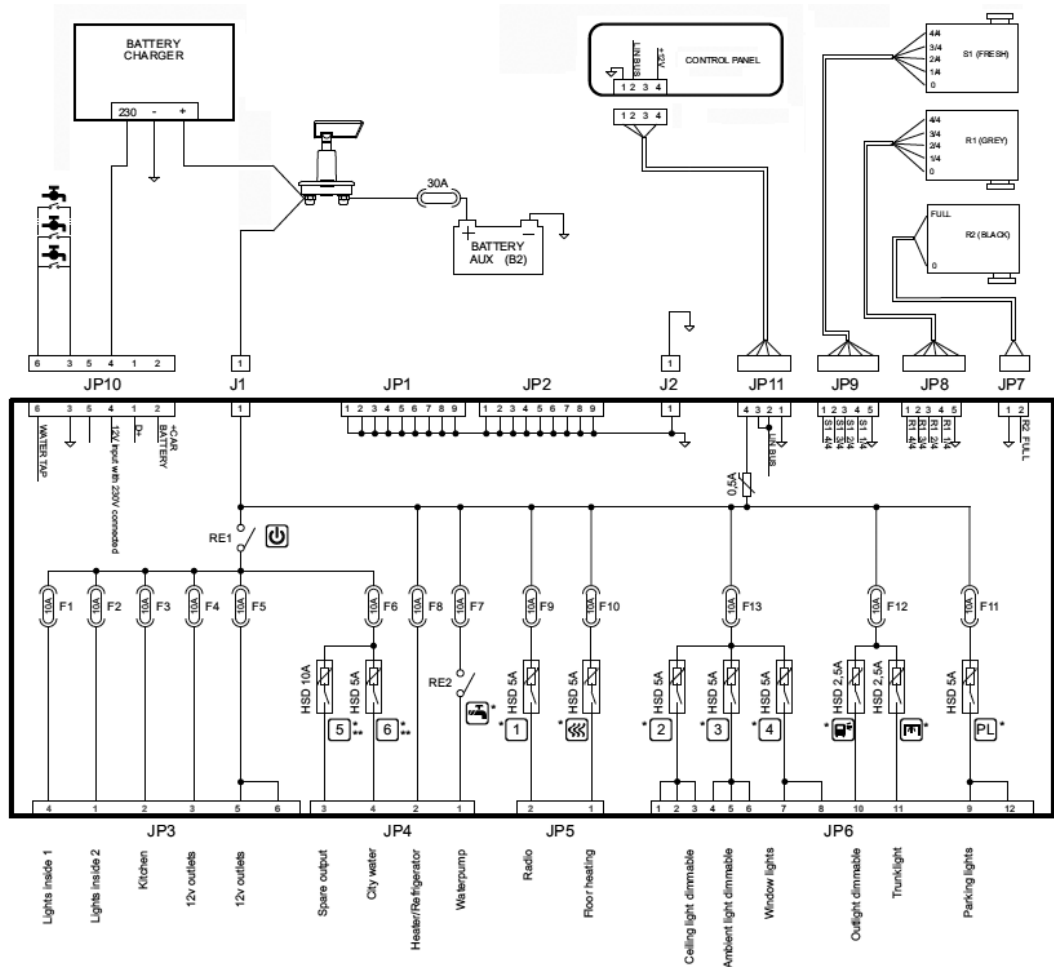

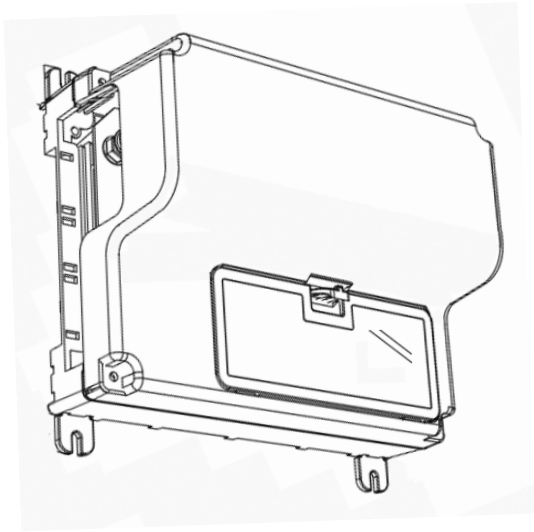
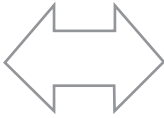
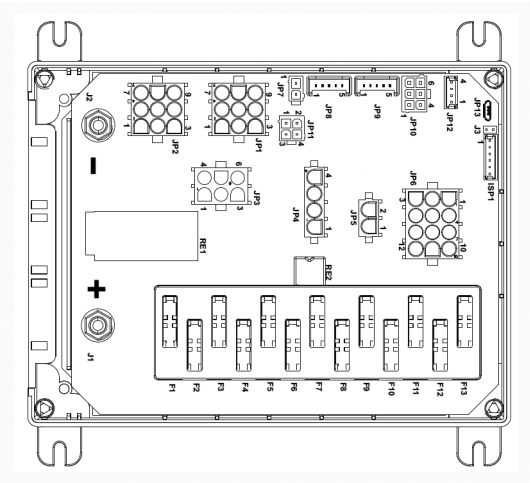

SOLCELLEPANEL

Visse campingvogne er forsynet med solceller i et panel på taget. Panelet består af flere sammenkoblede solceller.

Når solen lyser på panelets solceller genereres der elektrisk strøm, som oplader boligdelens batteri.

For den bedst mulige opladning skal hele panelet være solbelyst.

Hvis panelet er placeret delvist i skygge, bliver strømmen begrænset til det, der svarer til den mindst belyste solcelle.

Tænk på, at snavs og sne kan begrænse solens belysning på solcellerne. Sørg for, at panelet er rent og snefrit.

Panelets elektronik overvåger opladningsprocessen, så batteriet ikke bliver overopladet. Elektronikken drives af strøm fra batteriet.

En strømafbryder lukker af for panelets elektronik og dermed også solcellerne. Når strømafbryderen står på OFF (slukket) kan batteriet ikke oplades med solenergi.

Sluk for panelets elektronik, når solcellerne ikke kan generere elektrisk strøm. Ved at slukke for elektronikken sparer man på batteriets eksisterende kapacitet. Det er en god idé at slukke panelets elektronik, når campingvognen for eksempel står parkeret i garagen.

Sørg for, at panelets strømafbryder står på ON (tændt), så batteriet kan blive opladet med solenergi.

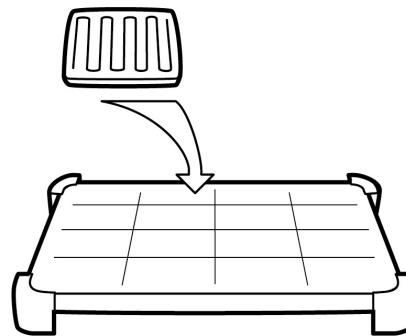

Solcellepanel.

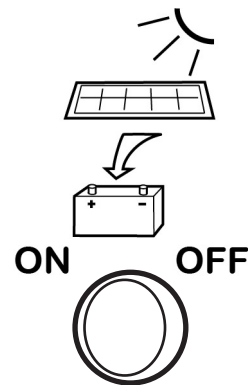

Strømafbryderen ON-OFF.

OPLADNING AF MOBILTELEFONER I CAMPINGVOGNEN

Campingvognen er udstyret med flere muligheder for at oplade mobiltelefoner.

Forskellige muligheder for opladning:

- USB-C integreret i lampe (maks. 18 W)
- Kombineret USB-A/USB-C-stik (maks. 18 W)

Disse stik er beregnet til opladning af mobiltelefonens batteri (ikke kommunikation).

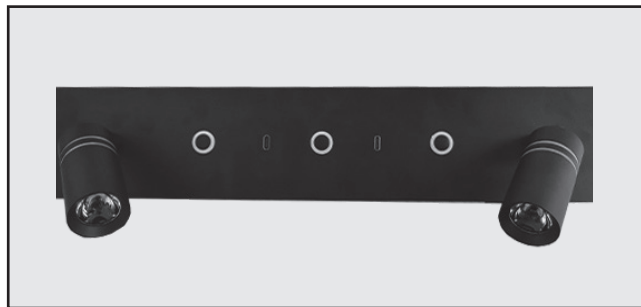

ELSYSTEM 230V

GENERELT

Elsystem 230VAC anvendes til køleskab, batterioplader, fyr og eventuelt til støvsuger og andet ekstraudstyr.

Campingvognen strømforsynes ved at tilslutte et elkabel til campingvognens elskab.

Elkablet skal være godkendt til udendørsbrug og til effektudtag 3600W (16A). (Kabelareal: mindst 3x2,5 mm²)

Det samlede strømforbrug i campingvognen må ikke være større end den maksimalt afsikrede strømstyrke i elkablet.

Sikring:	6A	Maks. tilsluttet effekt i alt:	1300W
	10A		2300W
	16A		3600W

Den enkelte største strømforbruger i campingvognen er fyrets elpatron. Når flere strømforbrugere tilkobles (elektrisk kogeplade, kaffemaskine, strygejern, støvsuger osv.) bør man sørge for, at den samlede effekt ikke overstiger sikringen, som elkablet er sluttet til.

Hvis det samlede effektbehov er større end hvad sikringen giver, kan man mindske fyrets strømforbrug ved at skifte til flaskegasdrift.

I visse modeller er fyret forsynet med en belastningssensor, som kan føle indgående strøm i elboksen.

Hvis den indkommende strøm overstiger en indstillet værdi, bliver fyrets elopvarmning automatisk reduceret. For at dette skal fungere korrekt skal man angive sikringens værdi på fyrets betjeningspanel.

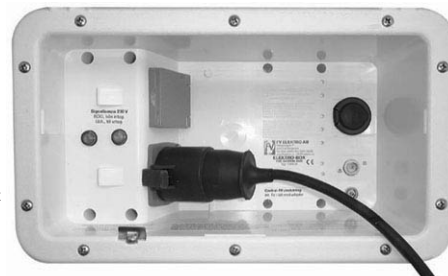

RØD lampe viser, at der er spænding i det indkommende kabel.

GUL lampe viser, at sikringen ikke er blevet udløst.

Modelserie Ædelsten.



Tryk på spærremekanismen, så du kan koble elkablet af.

Modelserie Estate.

Ved spændingsfald kan campingvognens elektriske udstyr blive påvirket, således at det ikke fungerer tilfredsstillende.

Jo længere elkabel, desto større spændingsfald. Se tabellerne der viser spændingsfald for forskellige lange kabler. På campingpladser kan strømforsyningen i tilslutningen rammes af spændingsfald ved høj belastning. Spændingen kan være så lav som 180-190V.

Hvis elkablet opbevares på kabelrulle skal kablet rulles helt ud før tilkobling. Et kabel på rulle fungerer som en elektrisk spole, hvilket indebærer effekttab (spændingsfald) i rullen. Kablet bliver ret varmt ved højt strømforbrug.

Vær også opmærksom på, om rullen risikerer at blive skadet, og at kabelrullens stikkontakt er korrekt tilsluttet.

Et skadet elkabel skal udskiftes.

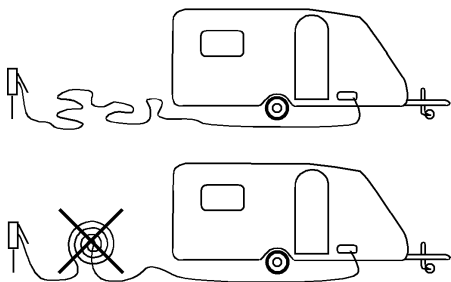

Spændingsfald i ledning ved en belastning på 10A.

10A	10m	20m	30m	40m	50m
1,5 mm ²	2,2V	4,4V	6,6V	8,8V	11V
2,5 mm ²	1,4V	2,7V	2,8V	5,4V	7V

Spændingsfald i ledning ved en belastning på 15A.

15A	10m	20m	30m	40m	50m
1,5 mm ²	3,3V	6,6V	9,9V	13,2V	16,5V
2,5 mm ²	2V	4V	6V	8V	10V

Effekten, du kan få ud i campingvognen, er et resultat af "spænding ganget med strøm", så det er vigtigt, at spændingsfaldet ikke er for stort, for at få den fulde effekt til elpatronen.

På elskabets bagside (inde i campingvognen) findes automatsikringer, som afbryder både fase og nul. Der findes også en jordfejlsafbryder, som afbryder strømmen til campingvognen, hvis der opstår fejl, således at der går strøm til jord.

Jordfejlsafbryderens funktion tester man ved at trykke på testknappen. Jordfejlsafbryderen skal da koble ud.

Hvis en sikring eller jordfejlsafbryder er koblet ud, skal du finde fejlen og afhjælpe den, inden du nulstiller sikringen.

Jordfejlsafbryderen og automatsikringerne skal man udløse manuelt 1-2 gange om året for at sikre sig, at den mekaniske bevægelse fungerer (at sikringen ikke er forhindret pga. snavs eller beskadigelse).

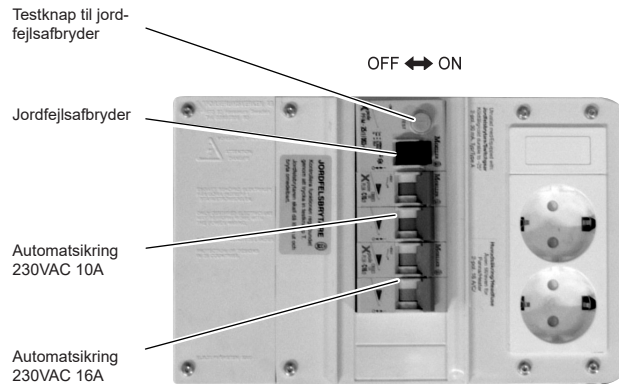

Modelserie Ædelsten.

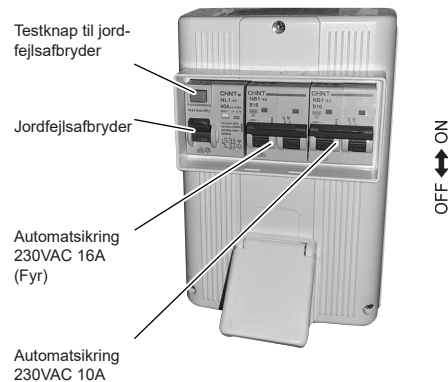

Modelserie Estate.

ELSKEMA 230VAC

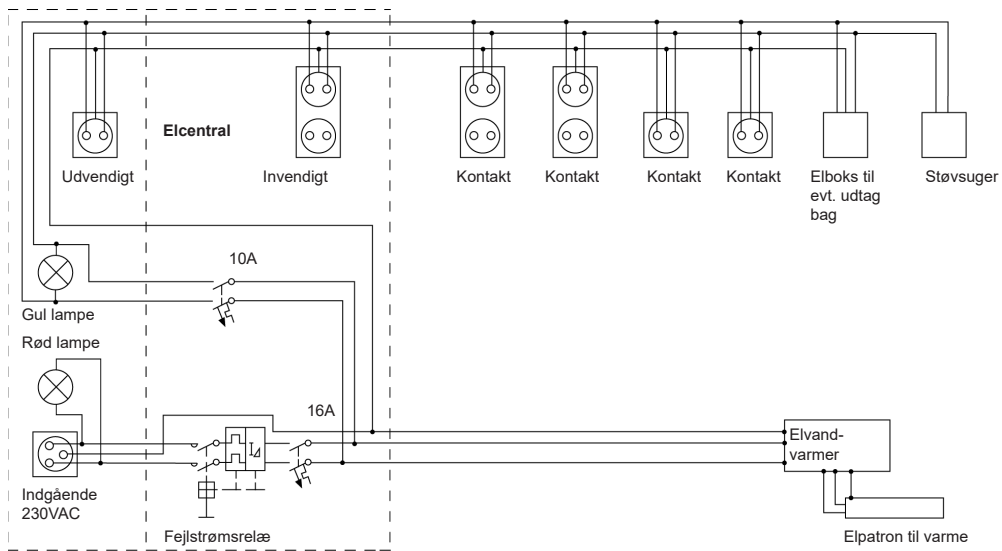

ANTENNESYSTEM

Campingvognen er udstyret med et antennesystem til både radio og TV.

Antennesystemet består af:

- Antenne (Kun visse markeder.)
- Strømforsyningsenhed (Kun visse markeder.)
- Tilslutning til kabel-tv,
- Signalvælger (switch) og
- Antennestik.

Antennen er beregnet til både analoge og digitale signaler.

Antennen kan skydes ud og drejes for at få den bedst mulige modtagelse.

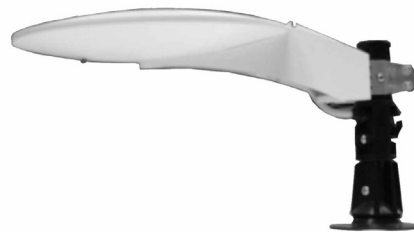

OBS!

Risiko for skader på antennen og dens beslag.

Under kørsel skal antennen være sænket og rettet bagud.

OBS!

Risiko for forringet billedkvalitet og risiko for, at antennen er blevet beskadiget.

Hvis der anvendes modtagere til digital tv-transmission sammen med tv-antennen, skal udgangsspændingen fra digitalboksen være slukket (se vejledningen til digitalboksen).

Antennen er koblet til strømforsyningsenheden, som også deler antennesignalet mellem tv- og radiomodtagelse. Strømforsyningsenheden kræver 12V strømforsyning for at antennen skal kunne fungere.

OBS!

Risiko for, at strømforsyningsenhedens elektronik bliver skadet.

Afbryd altid strømmen til strømforsyningsenheden inden antennekablerne kobles fra tv-apparatet eller fra strømforsyningsenheden.

Afbryd 12V ved at afkoble forsyningskablet.

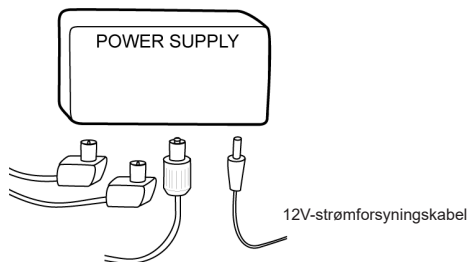

Antennens strømforsyningsenhed.

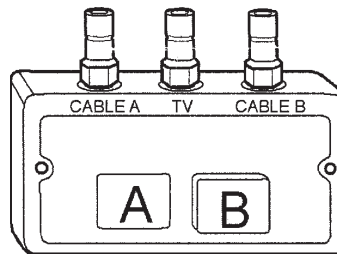

Signalvælgeren.

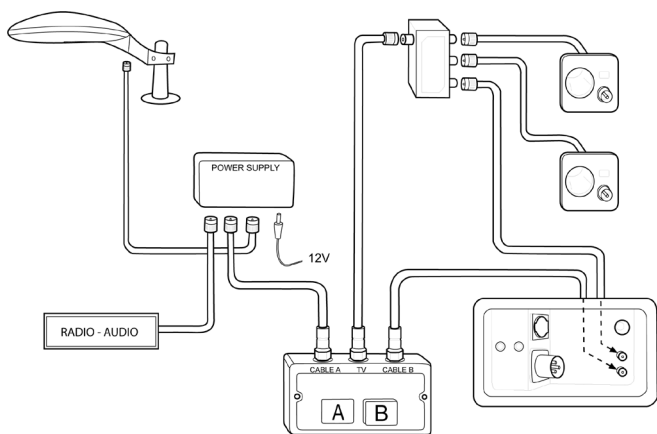

Skematisk illustration af antennesystemet.

Mange campingpladser kan tilbyde kabel-tv. Kabel-tv tilsluttes i elskabets antenneindgang mærket "Centralantenn".

Når der er tilsluttet kabel-tv til campingvognen har man adgang til enten dens egne antennesignaler eller kabel-tv-signalerne i samtlige antennestik. Vælg signal med knapperne A eller B på signalvælgeren:

- A Tv-antenne
- B Kabel-tv

Elskabets antenneindgang mærket "Centralantenn" er kun beregnet til tilslutning af kabel-tv, den er ikke beregnet til tilslutning af parabolantenne.

Parabolantenne skal tilsluttes direkte til parabolantennes modtagerenhed. Campingvogn med fabriksmonteret parabolantenne på taget har et separat antennestik i campingvognen til parabolantennens modtagerenhed.

Campingvognen er forberedt til installation af lydanlæg (radio/cd-/dvd-afspillere) i overskabet ved siddegruppen. Højtalere er monteret i overskabet ved siddegruppen.

Campingvognen er også forberedt til montering af højttalere i soveafdelingen (kun hvor der findes overskabe i soveafdelingen). Tilslut højttalere til klemrækken i soveafdelingens overskab.

Et kabel til lyd- og billedsignal er monteret fra lydanlæggets sokkel til siddegruppens tv-plads. Den er beregnet til tilslutning af en dvd-afspiller til tv'ets RCA-indgange.

TV-HOLDER

Visse modeller er udstyret med en TV-holder.

TV-holderen må maks. belastes med 7 kg.

Under kørsel skal TV-holderen være skubbet ind og låst.

TV-holderens lås udløses med pinden på TV-holderen.

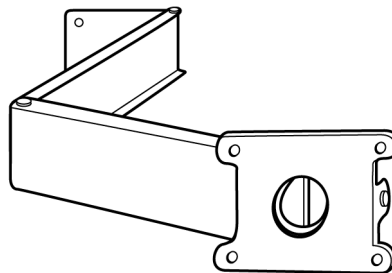

MEDIEAFSPILLER MED FJERNKONTROL

(Gælder visse modeller).

Campingvognen kan være udstyret med medieafspiller (lyd- eller billedanlæg). Visse medieafspillere har fjernkontrol.

Fjernkontrollen anvender usynligt lys til at overføre signaler til medieafspilleren. For at medieafspilleren skal kunne opfatte signaler, skal fjernkontrollen rettes mod medieafspillerens panel.

Visse steder i campingvognen er det svært at rette fjernkontrollen mod medieafspillerens panel. Prøv da at rette fjernkontrollen mod en reflekterende overflade (f.eks. et vindue), så medieafspilleren kan opfatte signalerne.

GASSYSTEM

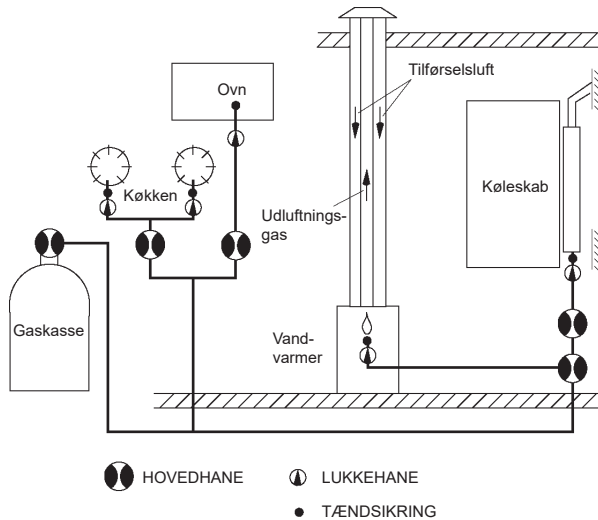

GAS

Gas er et petroleumsprodukt. Når gas brænder, afgives kuldioxid og vanddamp, men for at forbrændingen skal blive fuldstændig, er det nødvendigt med en god lufttilførsel. Et køkken med to blus kræver op til 7 gange så meget luft som et menneske, der arbejder hårdt.

Gas er tungere end luft og blander sig hurtigt med den omgivende luft. Den kan dog under nogle omstændigheder samle sig i lavtliggende områder. Den karakteristiske lugt fungerer som advarsel i tilfælde af lækage.

I gasflasken kan gassen opbevares sikkert lige så længe det skal være, uden at den tager skade. Den er komprimeret til væskeform. En nyopfyldt flaskes volumen er fyldt 80% op med flydende gas.

- Flasken skal altid stå lodret. Hvis den ligger ned, og ventilen er åben, kan der løbe gasvæske ud i de slanger, der er forbundet til flasken. Dette giver stødvise opflammer i brænderne.
- Flasken må heller ikke udsættes for unormal opvarmning.

Når flaskens ventil åbnes, passerer gassen ud fra toppen af flasken, hvorved trykket reduceres, og flydende gas i en mængde, som svarer til den udstrømmende gas, overgår til gasform i flasken. Dette forløb fortsætter, så længe der er gas i væskeform i flasken.

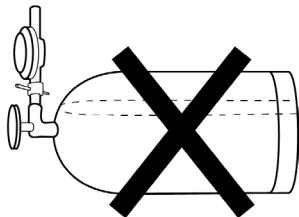
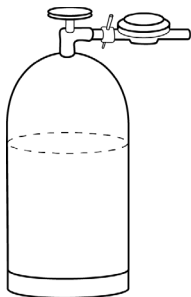

Flaskegas fås i to former: propan og butan.

I campingvogne og autocampere bør man anvende propan, da den forgasses i temperaturer ned til ca. $-40\text{ }^{\circ}\text{C}$, mens butan ophører med at forgasses ved $\pm 0\text{ }^{\circ}\text{C}$.

I visse lande (f.eks. Sverige og Norge) fås kun propan, mens man i andre lande også kan købe butan.

Køb propangassen, hvis du kommer til at anvende gassen om vinteren.

Ved udetemperaturer over $+5\text{ }^{\circ}\text{C}$ kan man også anvende butan.



Bemærk!

Det er ulovligt at køre ind på en tankstation med tændte gasapparater.

GASFLASKE

Gasflasken skal placeres i flaskegasrummet.

Gulvet i flaskegasrummet har åbninger, så gassen bliver ventileret ud. Sørg for, at ventilationen i flaskegasrummets gulv er uhindret.

Gasflasker findes i forskellige størrelser og i forskellige materialer.

- Gasflasker af kompositmateriale vejer mindre.
- Gasflasker af metal har bedre varme-/køleevne. Det er vigtigt for gassens ydeevne ved lave temperaturer om vinteren.

Sådan udskiftes gasflasken:

1. Sluk for alle gasapparater i campingvognen. Også for køleskabet!
2. Luk derefter ventilen på gasflasken og tag gasregulatoren af.
3. Påsæt gasregulatoren på den fyldte gasflaske og åbn ventilen.
4. Kontrollér at der ikke forekommer lækager.

Efter udskiftningen kan der være luft i gasledningerne, og det kan derfor være svært at tænde for f.eks. komfurblussene.



Sørg for at gasbeholderen er spændt godt fast.

Før rejser udenlands:
Tænk på, at flaskegassens tilslutning er forskellig i forskellige lande.

GASTRYKSREGULATOR

Gastryksregulatoren kaldes også en reduktionsventil.

Gastryksregulatoren er monteret i nærheden af gasflasken. Den reducerer trykket i flaskegassystemet til 30 mbar.

Alle gasapparater i campingvognen er forsynet med dette tryk.

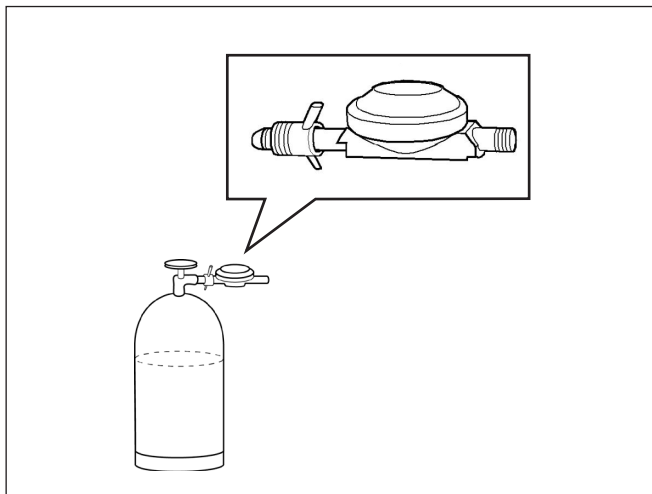

Gastryksregulator

Ved udskiftning af gastryksregulatoren:

Sørg for, at den nye gastryksregulator giver det rette tryk i flaskegassystemet.

Gastryksregulatoren med crashsensor

Visse køretøjer er udstyret med kombineret gastrykssensor og kollisionssensor.



Gastrykssensor med kollisionssensor (og filter).

Disse køretøjer er også udstyret med en slangebrudsventil. Efter udskiftning af gasflasken skal man åbne både gasflaskens ventil og slangebrudsventilen.



Kollisionssensoren blokerer flaskegassystemet, hvis den udsættes for unormalt kraftig acceleration. Formålet er at forhindre gaslækage ved en trafikulykke.

Hvis kollisionssensoren er blevet udløst, blokeres gassen i flaskegassystemet. (Man kan ikke tænde for gasapparaterne). Man kan se, at nulstillingsknappen stikker ud.

Nulstil kollisionssensoren ved at trykke knappen ind (drej den en smule med uret). Anvend det vedlagte værktøj. Hold knappen inde i 10-15 sekunder, så ventilens kugle sætter sig korrekt. Knappen forbliver inde efter korrekt nulstilling. Gassen kan igen strømme ud i flaskegassystemet.

Test funktionen ved at udløse kollisionssensoren manuelt. Udløs kollisionssensoren manuelt ved at trykke i hullet med det vedlagte værktøj.

Se også producentens anvisninger.

Der er monteret et flaskegasfilter mellem gasflasken og gastryksregulatoren.

Flaskegasfiltrets absorberende filterstykke skal udskiftes, når gasflasken udskiftes. Det befinder sig i bunden af flaskegasfiltrets aftagelige underdel. (Truma artikelnummer: 50681-01)

Se også producentens anvisninger.

Truma DuoControl er beregnet til to gasflasker

Drej knappen, så markeringen peger mod den valgte driftsflaske. Sørg for, at reserveflasken indeholder gas. Når driftsflasken er tom, skifter DuoControl automatisk over til reserveflasken.

Drej knappen for at skifte driftsflaske og reserveflasken.

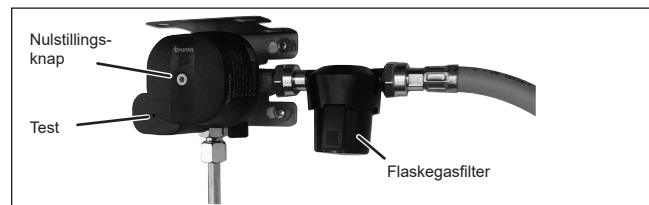

Truma MonoControl er beregnet til en gasflaske.



Værktøj til gastryksregulatoren.

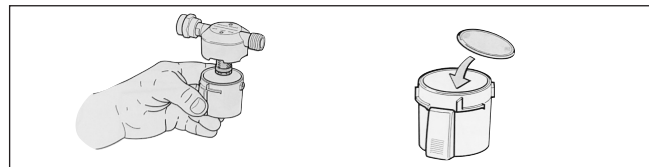

Udskiftning af flaskegasfiltrets absorberende filterstykke.

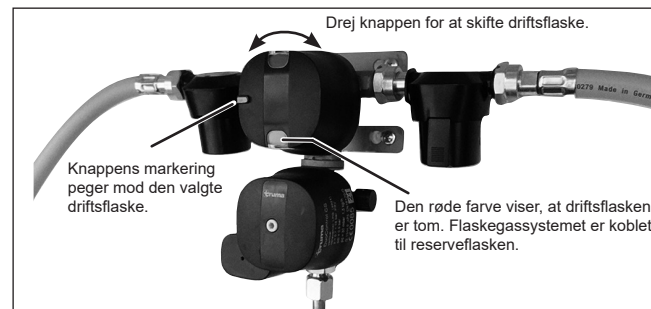

Truma DuoControl er beregnet til to gasflasker.

LÆKAGEMÅLER TIL GASSYSTEM

Visse modeller er udstyret med en lækagemåler til gas.

Når lækagemålerens regulator trykkes ned, kan man se, om der flyder gas gennem gassystemet. Gassen vil da boble gennem væsken i glaskoppen. Når alle apparater, der bruger gas, er slukket, må der ikke flyde gas gennem gassystemet, ligesom der ikke må ses bobler i væsken under 10 s.

Hvis der ses bobler, selv om alle apparater, der bruger gas, er slukket, er det tegn på, at gassystemet lækker gas et eller andet sted. Luk straks ventilen på gasflasken, og opsøg snarest det nærmeste KABE-serviceværksted for at udbedre lækagen.

Ved behov fyldes lækagemålerens glaskop med væske. Glaskoppen skrues fast med hånden (brug ikke værktøj). Væsken kan købes hos en KABE-forhandler.

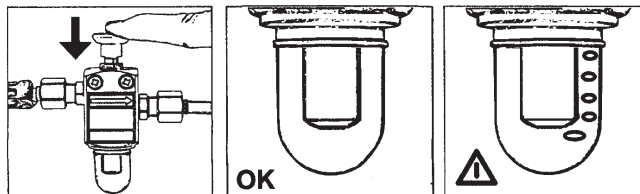

Gassystemet testes med lækagemåleren i mindst 10 sekunder. Bobler i væsken er tegn på lækage.

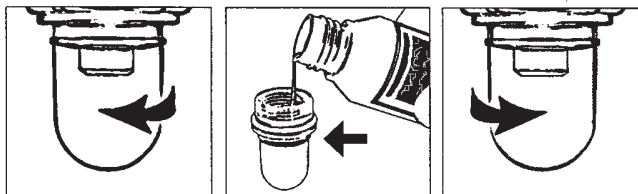

Påfyldning af væske i lækagemåleren.

KONTROL AF GASSYSTEMET

Ved levering er campingvognens flaskegassystem afprøvet i henhold til gældende bestemmelser.

Der skal foretages følgende kontroller regelmæssigt:

- Kontrollér flaskegassystemet med lækagemåleren dagligt og ved udskiftning af gasflasker.
- Tæthedstest flaskegassystemet i sin helhed én gang om året. Tæthedstestningen udføres af en fagmand.
- Kontrollér flaskegasslangerne én gang om året. Flaskegasslanger, som er 5 år gamle, beskadigede eller har revner, skal udskiftes. Flaskegasslangens fremstillingsår står angivet på slangen. Udskiftning af flaskegasslangen skal udføres af en fagmand.
- Visse campingvogne har et flaskegasfilter monteret ved trykregulatoren. Kontrollér flaskegasfiltret ved udskiftning af gasflasken. Hvis der ses væske eller udsivninger, skal filtret udskiftes. Udskift filtret efter behov eller senest hvert andet år.

Ved mistanke om lækage, fejlfunktion eller skade skal gasflaskens hovedhane straks lukkes og flaskegassystemet undersøges af en fagmand.



BEMÆRK!

For at sikre at et eventuelt gasudslip opdages, er gassen tilsat et stærkt lugtende stof. Hvis der lugter af gas i campingvognen, skal ventilen på beholderen straks lukkes og lækagen findes og stoppes. Derefter skal hele systemet tætheds-testes.

Tæthedstest må ikke foregå med højere tryk end $0,15 \text{ kp/cm}^2$, da tændsikringerne ellers kan tage skade.

Gas er ikke giftigt.

GASFORBRUG

Forbruget varierer meget afhængig af årstid (vintervejr og tændt varmeapparat kan bruge store mængder gas) og naturligvis af, hvor meget, du bruger komfuret.

Køleskabet bruger ikke mange g/time, men det kører til gengæld flere timer pr. døgn.

Her er en tabel med tommelfingerregler.

Varmeapparat: Spareblus - fuld blus 35-110 g/time.

Vandvarmer (afhængig af effektbehovet): 0-380 g/time.

Køleskab: 8 g/time.

Gastrykket falder med temperaturen!

Ved -15°C strømmer der kun halvt så meget gas ud af flasken pr. minut som ved $+13^{\circ}\text{C}$. Det skyldes at gastrykket falder, når temperaturen falder.

Hvis der i en 11-kg flaske er 2,5 kg gas tilbage, og temperaturen er -15°C , kan flasken ikke afgive mere end 350 g i timen. Ved $+13^{\circ}\text{C}$ kan den afgive hele 700 g i timen. Det forklarer også, hvorfor det i stærk kulde er svært at få varmen til at stige i vognen, selvom brænderen er koblet til. Det skyldes først og fremmest, at der er for lidt gas i flasken.

En helt fyldt 11-kg flaske kan ved -15°C afgive over 900 g/time og ved $+13^{\circ}\text{C}$ hele 1 800 g/time.

Gasflasker af kompositmaterialer kan kun anvendes ned til -10°C .

I nedenstående tabel kan du se det mulige gasudtag pr. time ved forskellige temperaturer og opfyldninger.

Gasmængde		2,5	4,5	7,0	9,0	11,0
Temp	Muligt udtag (g)					
- 18		315	427	603	767	807
- 12		387	522	735	943	989
- 7		458	617	871	1120	1170
- 1		531	712	1010	1290	1360
+ 4		603	812	1140	1470	1550
+ 10		671	907	1280	1650	1730

UDVENDIGT GASTILSLUTNING

Udvendigt gasudtag er beregnet til tilslutning af eksternt gasudstyr, f.eks. en gasgrill.

Udtaget er placeret i gaskassen.



ADVARSEL!

Vær forsigtig ved anvendelse af eksternt gasudstyr for at undgå brand eller forbrændingsskader. Læs og overhold anvisninger fra producenten af det eksterne gasudstyr.

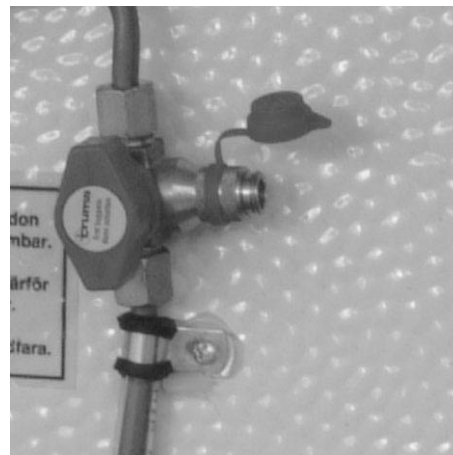

Gastrykket i det udvendige udtag reguleres af reduktionsventilen og har samme tryk som i campingvognen i øvrigt. Gasventilen kan kun åbnes, når en slangenippel er tilsluttet i lynkoblingen. Ventilen skal lukkes for at slangeniplen skal kunne frakobles.

En slangenippel følger med campingvognen.

Ekstra slangenipler kan købes hos KABE-forhandlere – KABE art.nr. 502632.01.

Brug kun gasslanger som er beregnet til 8 mm slangenippel, og som er godkendt til gas. Træk slangen på slangeniplen helt frem til niplens krave. Slangen sikres med et spænde-bånd.

GASAPPARAT

KOMFURMODUL I KØKKENBORDEN

KABE-campingvogne har kogeplader i forskellige udformninger. Læs producentens anvisninger for brug og vedligeholdelse.

De følgende anvisninger vedrører montering af kogepladerne i campingvognen.

BEMÆRK!

Glaslåget må ikke vipes ned mens blussene er tændt.

Tænd og sluk blus på komfuret:

- 1 Sørg for, at hovedstrømmen er tændt.
- 2 Åbn gasventilen, som er placeret i skabet.
- 3 Kontrolknapperne til de respektive blus sidder over komfurpladerne. Tryk ind og drej kontrolknappen hen på symbolet for stor flamme.
- 4 Tænd for blusset ved at trykke på tændingsknappen samtidig med, at du trykker kontrolknappen helt i bund.
- 5 Når flammen tændes: fortsættes der med at holde kontrolknappen trykket ind i 10-15 sekunder.
- 6 Sluk for blusset ved at dreje knappen hen på slukket position.
- 7 Luk gasventilen, som er placeret i skabet.

Se også fabrikantens anvisninger.

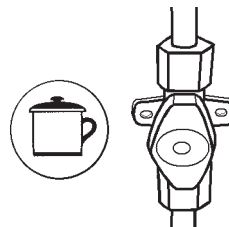

BEMÆRK!

Ved madlavning med gasblus på komfur, i ovn eller grill er det vigtigt med ekstra ventilation. Åbn et vindue, så du er sikker på at have tilstrækkeligt med ventilation. Køkkenets gasblus må ikke anvendes til opvarmning af rummet.

OVN UNDER KØKKENBORDET

Visse modeller er udstyret med ovn i model Thetford 700-serien (fabriksmonteret tilvalg på øvrige).



BEMÆRK!

Ovnen må aldrig anvendes uden opsyn.
Risiko for varme overflader.

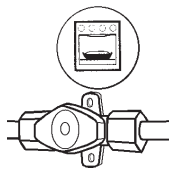
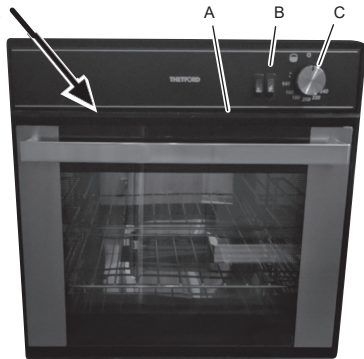

Pladekanten (A) over ovndøren beskytter ovnens knapper mod varme fra ovnen. Pladekanten kan justeres 1-2 cm. Den skal være trukket ud, når ovnen anvendes.

Pladekanten bliver varm når ovnen anvendes. .

Inden ovnen og grillen tages i brug for første gang, bør den varmes op til fuld styrke i ca. 30 minutter.

Kontrollér, at der ikke er noget, der blokerer bluset eller ventilationsgitteret før du tænder for det.

OBS!

Når ovnen tændes, skal ovndøren altid være åben.

1. Åbn ovnens gasventil, som er placeret i skabet.
2. Sørg for, at pladekanten over ovndøren er trukket ud (A).
3. Åbn ovndøren. Døren skal være helt åben, når man tænder for ovnens blus.
4. Tryk ind og drej temperaturknappen (C) til maks. temperatur.
5. Tænd ovnens varmelement ved at trykke temperaturknappen (C) og tændknappen (B) ind samtidigt.
Når flammen tændes: fortsæt med at holde temperaturknappen (C) trykket ind i 10-15 sekunder.
Hvis ovnen slukker, eller ikke tænder inden for 5 sekunder, skal kontakte drejes tilbage til slukket position. Vent et minut, inden du gør et nyt forsøg på at tænde ovnen.
6. Drej temperaturknappen (C) til den ønskede temperatur. Luk døren og lad ovnen varme op, inden den anvendes.
7. Sluk for bluset ved at dreje temperturknappen (C) hen på slukket position.
8. Luk ovnens gasventil, som er placeret i skabet.

Se også fabrikantens brugsanvisning, som følger med ovnen.

Rengøring

Sluk ovnen og lad den afkøle inden rengøring. Koldt vand eller en fugtig klud kan ødelægge varme flader.

Anvend ikke slibemiddel, syre, kloridbaserede produkter eller ståluld. Efterlad ikke syre eller basiske stoffer som vineddike, salt, citron, saft eller lignende på fladerne.

Rustfrit stål og emaljerede flader må kun rengøres med sæbevand eller neutralt rengøringsmiddel og tørres af.

Anvend kun en ren svamp eller klud.

Risten, bagepladen, bradepanden og ovnens yderside kan rengøres med almindeligt opvaskemiddel.

MIKROBØLGEOVN

Visse modeller er udstyret med mikrobølgeovn (fabriksmonteret tilvalg på øvrige modeller).

Mikrobølgeovnen kan kun anvendes, når campingvognen er tilsluttet 230 V.

Mikrobølgeovnen må højst anvendes i 30 minutter. Bagefter skal mikrobølgeovnen have lov til at blive afkølet for at undgå overophedning.

Rengør mikrobølgeovnen med en let fugtet klud.

Se også fabrikantens anvisninger.



Maks. 30 minutter.

KØLESKAB

GENERELT OM KØLESKABET

Der findes to forskellige typer køleskabe.

- Absorptionskøleskab (230 V, flaskegas og 12 V)
- Kompressorkøleskab (kun 12 V)



Køretøjer med absorptionskøleskabe har et udvendigt ventilationsgitter i væggen bag køleskabet.

Køretøjer med kompressorkøleskabe har ikke et udvendigt ventilationsgitter i væggen bag køleskabet.

BEMÆRK!

Rengør køleskabet før anvendelse.

Se endvidere køleskabsproducentens brugs- og vedligeholdelsesvejledning, som følger med køleskabet.

Køleskabet når sin driftstemperatur efter nogle timer.

Første gang køleskabet tages i brug, kan der fornemmes en vis lugt. Den forsvinder efter nogle timer. Luft godt ud i rummet.

Køleskabets termostat og styreelektronik får strøm fra 12V uanset driftstilstand. Det betyder, at køleskabet ikke fungerer, hvis campingvognens batteri bliver kobles af eller afladt (hverken ved eldrift eller flaskegasdrift).

Køleskabet kan startes med vintertilkobling på samme måde som fyret.

Se kapitlet "Varmesystem" og afsnittet "Vintertilkobling".



ADVARSEL!

Det slukkede kølesystem må ikke åbnes, da det indeholder ætsende stoffer under højt tryk.

Absorptionskøleskab

Nogle campingvogne er udstyret med absorptionskøleskabe. Absorptionskøleskabe kan drives af tre forskellige energikilder.

- 230 V (køleskabet får strøm fra elnettet)
- Flaskegas (køleskabet drives af gas fra en tilsluttet gasflaske)
- 12 V (bør kun bruges under kørsel)

Vælg energikilde automatisk eller manuelt. Ved automatisk valg af energikilde prioriteres 230 V først, så flaskegas og til sidst 12 V.

Køleskabet er koldt efter et par timers drift. Start køleskabet i god tid før brug (ca. 8 timer).

Bagsiden af køleskabet ventileres gennem væg og tag. (Se afsnittet: Tilpasning af køleskabets ventilation.)



ADVARSEL!

Køleskabets ventilationsgitter må under ingen omstændigheder tildækkes, så luftcirkulationen hindres. Overdækning kan medføre overophedning. Dette gælder især om sommeren. Om vinteren kan ventilationen begrænses med en særskilt vinterluge.

Kompressorkøleskab

Nogle campingvogne er udstyret med kompressorkøleskabe. Køleskabet er elektrisk drevet med 12 V fra batteriet.

Køleskabet er koldt efter et par timers drift. Start køleskabet i god tid før brug (ca. 2 timer).

Kompressorens lydniveau kan indstilles på dag- og nattilstand.

Køleskabets ventilation er integreret. Derfor er der ikke brug for ekstern ventilation til denne type køleskab.

Se endvidere køleskabsproducentens brugs- og vedligeholdelsesvejledning, som følger med køleskabet.

KØLESKAB: ELEKTRISK DRIFT VED 230V

Absorptionskøleskab: Elektrisk drift 230V

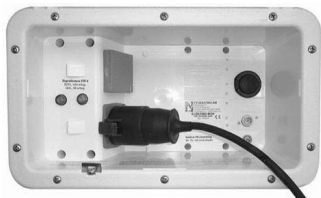

1. Tilslut strømforsyningen til campingvognen.
2. Start køleskabet på indstillingen 230V i henhold til køleskabets brugsanvisning.
3. Temperaturen i hovedkølerummet reguleres med termostatknappen (B).

I tilfælde af spændingsfald på 230V-nettet, hvilket ofte forekommer ved høj belastning på campingpladser, reduceres køleskabets kapacitet ved 230V-drift.

BEMÆRK!

Vælg kun denne driftsmåde, når netforbindelsens spænding svarer til den, som er angivet på køleskabets typeskilt. Ved afvigende værdier kan køleskabet blive beskadiget.

Kompressorkøleskab: Elektrisk drift 230V

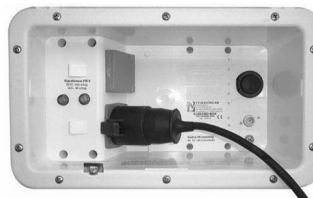

1. Tilslut strømforsyningen til campingvognen.
2. Kompressorkøleskabet får sin energiforsyning fra campingvognens batteri, mens batteriet oplades.

KØLESKAB: GASDRIFT

Absorptionskøleskab: Gasdrift

1. Åbn ventilen på gasflasken.



2. Åbn lukkeventilen til gastilførslen.

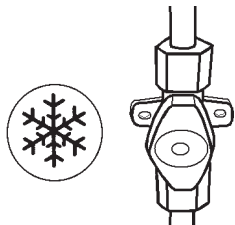

3. Start køleskabet på indstillingen flaskegas i henhold til køleskabets brugsanvisning.

Når køleskabet er slukket eller anvender elektricitet skal stophanen være lukket.

Første gang køleskabet tages i brug og efter udskiftning af gasflasker, kan gasrøret indeholde luft. Kør køleskabet eller eventuelt andet gasapparat (f.eks. et komfur) kortvarigt for at fjerne luften i gasrøret. Gassen tændes så uden forsinkelse.



ADVARSEL!

Køleskabet må udelukkende drives med flydende gas (propan eller butan).

På og i nærheden af tankstationer er gasdrift altid forbudt!

KOMPRESSORKØLESKAB: GASDRIFT

Kompressorkøleskabe drives kun af 12 V fra køretøjets batteri. Flaskegasdrift er ikke mulig med kompressorkøleskabe.

KØLESKAB: ELEKTRISK DRIFT VED 12V

Absorptionskøleskab: Elektrisk drift 12V

Under kørsel kan køleskabet drives med 12V fra bilens elsystem. Vælg 12V-drift på køleskabets panel (se producentens anvisninger for betjening af køleskabet).

Køleskabet bruger meget strøm ved 12V-drift. For at undgå, at bilens batteri aflades er campingvognen konstrueret således:

- Køleskabet kan kun anvende 12V-drift under kørsel. Køleskabet kan ikke udelukkende forsynes med strøm fra campingvognens batteri.
- Når bilen står parkeret med campingvognen tilkoblet, er bilens og campingvognens 12V-system elektrisk adskilt. Køleskabet kan ikke anvende 12V-drift.
- Køleskabets termostat, flaskegastænder og elektronik drives af campingvognens 12V-system. Campingvognens batteri skal være tilsluttet for at køleskabet skal kunne fungere.

Husk at skifte over til gasdrift ved længere kørselsophold.

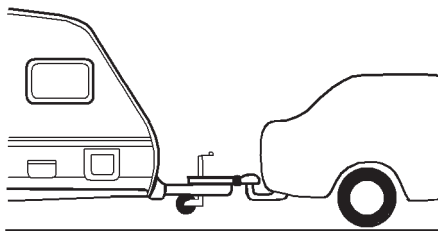

Kompressorkøleskab: Elektrisk drift 12V

Køleskabet får 12 V-strøm fra campingvognens batteri. Under kørsel kan køleskabet køre på 12 V fra bilens batteri.

- Når campingvognen er koblet til bilen, og motoren startes, skifter strømforsyningen automatisk over til bilens 12 V-system.
- Når bilens motor slukkes, skifter strømforsyningen automatisk tilbage til campingvognens batteri. Campingvognens sikkerhedsafbryder skal stå på ON.

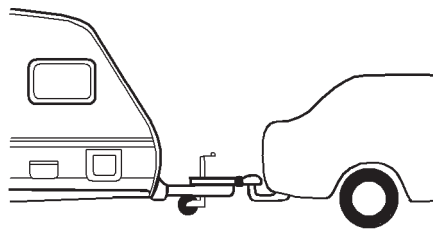

BEMÆRK!

Campingvognens sikkerhedsafbryder skal stå på ON, så køleskabet kan kobles til campingvognens batteri, når bilens motor er slukket.

SÅDAN SLUKKES KØLESKABET

Sluk for køleskabet i henhold til køleskabets brugsanvisning. Når køleskabet er slukket, skal køleskabsdøren være åben for at undgå dannelse af skimmel inde i køleskabet.

Hvis campingvognen er udstyret med absorptionskøleskab: Sørg for, at køleskabets flaskegasventil er lukket.

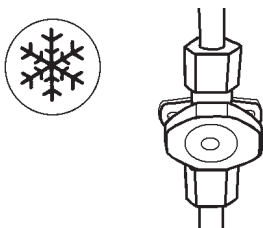

ADVARSEL!

Hvis køleskabet skal tages ud af drift i en længere periode, skal lukkeventilen i vognen og ventilen på gasflasken lukkes.

AFRIMNING

Med tiden dannes der rimfrost på køletårnene. Den må ikke få lov til at blive for tyk, da den virker isolerende og forringer køleeffekten.

Kontrollér køleelementet regelmæssigt hver uge. Hvis rimfrosten er 3 mm eller tykkere, skal køleskabet afrimes.

Ved afrimning slukkes der for køleskabet. Iscellerne og samtlige madvarer tages ud af køleskabet, og døren stilles på klem.

Smeltevand i køleskabets hovedrum samles i en separat beholder på køleskabets bagside. Derfra fordamper vandet.

Brug en klud til at tørre vand op fra fryseboksen.

Forsøg ikke at fremskynde afrimningen med nogen form for varmeapparat - det kan beskadige plastdelene i køleskabet. Der må heller ikke anvendes spidse genstande til at skrabe is væk med.

Når al isen er smeltet, aftørres køleskabet og startes på ny. Læg madvarerne ind i køleskabet, men vent med isproduktionen til køleskabet er blevet koldt igen.

BEMÆRK!

Islaget må aldrig fjernes med vold, og afrimningen må ikke fremskyndes ved hjælp af en varmekilde.

TILPAS KØLESKABETS VENTILATION

Gælder kun for absorptionskøleskabe.

For at kunne fungere tilfredsstillende skal køleskabet være korrekt ventileret.

Køleskabet ventileres gennem risten på campingvognens væg og loftsventilen over køleskabet (visse modeller gennem en rist højere oppe på væggen).

Tilpas køleskabets ventilation til udetemperaturen i henhold til følgende:

Udetemperatur over ca. +6°C.

I sommervejr er det vigtigt, at køleskabets bagside er velventileret.

Sørg for, at køleskabets ventilation ikke er blokeret.

Udetemperatur under ca. +6°C.

I koldere vejr skal plastklugen monteres på ventilationsristen. Dermed begrænses ventilationen, således at køleskabet fungerer tilfredsstillende.

Anvend også plastklugen, når campingvognen ikke anvendes for at forhindre, at snavs trænger ind bag køleskabet.

I visse modeller med et smalt køleskab monteres plastklugen inde bag ventilationsristen.

Sørg for, at ventilationen ikke blokeres af sne.

Se endvidere køleskabsproducentens brugs- og vedligeholdelsesvejledning, som følger med køleskabet.

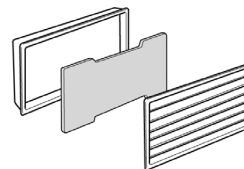
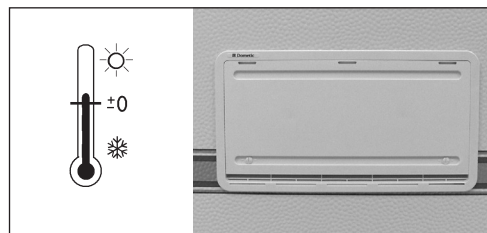
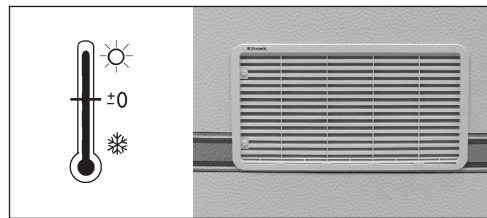

OPBEVARING AF MADVARER

Køleskabet er egnet til opbevaring af alle madvarer, som let bliver fordærvede ved stuetemperatur, samt madvarer, der bør serveres afkølet. Madvarerne sættes i køleskabet, når de er kolde eller nedkølet til mindst stuetemperatur. Madvarer med kraftig smag og lugt afgiver let smag og lugt til andre madvarer. Derfor bør alle madvarer, som opbevares i køleskabet, være i lukkede beholdere eller pakket ind i alufolie. På denne måde undgår man også, at madvarerne tørrer ud under opbevaringen. Derudover sker der mindre rimdannelse i køleskabet.

- Opbevar altid madvarer i lukkede beholdere, alufolie eller lignende.
- Sæt aldrig varm mad i køleskabet uden at lade den afkøle først.
- Produkter, som kan afgive flygtige, letantændelige gasser, må ikke opbevares i køleskabet.
- Opbevar letfordærvelige madvarer i umiddelbar nærhed af køleribberne.

Den 2-stjernede frostboksen (maks. -12(C) kan anvendes til frysning af isterninger og til kortvarig opbevaring af dybfrosne produkter. Fryseboksen er ikke beregnet til dybfrysning af madvarer.

ISPRODUKTION

Is fryser bedst om natten, hvor køleskabet belastes mindre, og køleapparatet har flere reserver.

Fyld iscellerne næsten op til kanten med drikkevand, og placer dem nederst i frostboksen.

Is fryser hurtigere, hvis termostaten midlertidigt stilles på maksimumsindstillingen, men husk at stille den tilbage på den normale indstilling, når isen er klar, da køleskabet ellers kan blive for koldt.

BEMÆRK!

Hvis stuetemperaturen i campingvognen er lavere end +10 °C kan køleskabets temperaturregulering blive påvirket. Dette kan resultere i fejlagtige temperaturer både i frostrummet og i køleskabet. Der er risiko for, at frosne varer tør op, og at der er minusgrader i køleskabet.

GENERELLE RÅD OG VEDLIGEHOLDELSE

Kontrol

Anvend altid en fagmand, såvel i forbindelse med den påkrævede sikkerhedskontrol hvert andet år som i forbindelse med den anbefalede funktionskontrol og eventuelle reparationer!

Følgende skal kontrolleres mindst én gang om året, og også gerne inden campingvognen tages i brug, når den ikke har været brugt i længere tid:

- At ventilationsåbningerne ikke er tilstoppet.
- At brænderen er ren, og at der ikke er samlet affald eller brændbare genstande i nærheden af denne.
- At der forefindes en brugsanvisning.
- At gasinstallationen er tæt.

Rengøring

Før køleskabet tages i brug, tilrådes det at rengøre det indvendigt og at gentage dette regelmæssigt. Brug en blød klud og lunkent vand med et mildt rengøringsmiddel. Skyl derefter køleskabet med rent vand, og tør det omhyggeligt af.

Undgå forringelse af materialerne, brug ikke sæbe eller hårde, slibende eller sodabaserede rengøringsmidler. Lad ikke dørtætningen komme i berøring med olie eller fedt.

VARMESYSTEM

OVERSIGT OVER VARMESYSTEMET

KABE-modellerne er udstyret med centralvarme til vandbåren opvarmning.

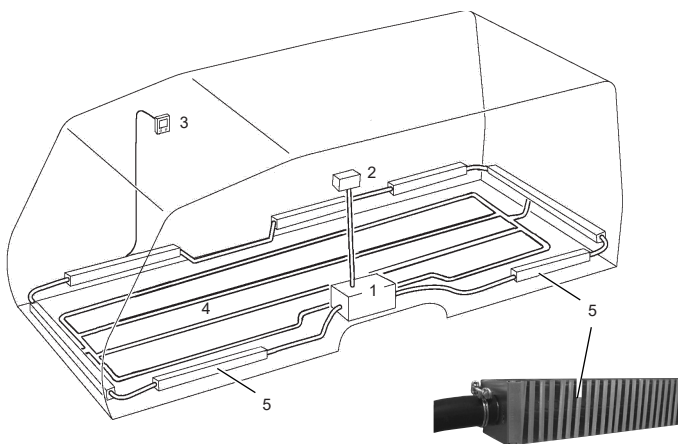

1. Vandvarmer, Varmtvandsbeholder
2. Ekspansionsbeholder med 12 V cirkulationspumpe
3. Betjeningspanel
4. Gulvvarme
5. Konvektor

Placeringen kan variere afhængigt af vognmodel.

Varmen fra fyret fordeles i campingvognen på to måder:

- Varmesystemets konvektorer, der varmer luften langs med væggene. Det giver en behagelig indendørs-temperatur og modvirker nedvind ved vinduerne.
- Gulvvarmen, der giver et behageligt tempereret gulv.

Varmesystemet er konstrueret således, at temperaturen i campingvognen skal opleves så behageligt som muligt. Opvarmningen er tilpasset med henblik på at modvirke nedvind og nedkølende påvirkninger. Gulvvarmens spiraler giver den bedste virkning, hvor man placerer fødderne (for eksempel ved siddegrupper og senge). Varme i skoboks og garderobe giver god tørrevirkning.

Gulvvarme og konvektorer arbejder sammen på forskellige måder, afhængigt af campingvognsmodellen. Se afsnit om gulvvarme.



ADVARSEL!

I campingvogne med gulvvarme må der ikke skrues skrues eller hamres søm i gulvet.

FYR

Fyret er af typen ALDE 3030.

Fyret har følgende driftsfunktioner:

- Elektrisk drift 230V
- Flaskegasdrift

Fyret bliver betjent fra det separate betjeningspanel.

Fyret har integreret varmtvandsopvarmer. Den bliver beskrevet i afsnittet om vandsystemet.



For yderligere oplysninger om fyrets forskellige funktioner, se separat brugsanvisning som følger med vognen.

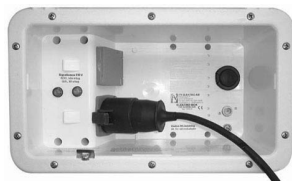
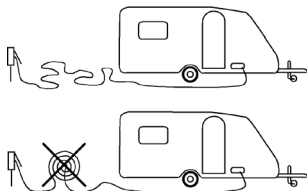

Ved elektrisk drift skal campingvognen være tilsluttet 230V.

Fyrets elpatron har tre effektindstillinger:

- 1 kW
- 2 kW
- 3 kW

For at kunne anvende effektindstilling 3 kW skal tilslutningen være afsikret med 16A.

Se også afsnittet om elsystemet 230V.

I tilfælde af spændingsfald på 230 V-nettet, hvilket ofte forekommer ved høj belastning på campingpladser, reduceres elpatronens kapacitet.

Hvis forbindelseskablet er langt, kan der opstå spændingstab, hvilket bevirker, at elpatronens effekt reduceres i forhold til kablets længde.

Ved flaskegasdrift skal man åbne fyrets stophane på flaskegasrøret. Når fyret er slukket eller anvender elektricitet skal stophanen være lukket.

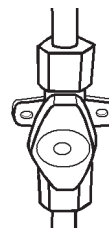

Fyret er forsynet med elektronisk overvågning af flammen. Det slukker automatisk for gastilførslen, hvis flammen af en eller anden grund skulle gå ud.

Vandvarmeren får sin forbrændingsluft via et indsugningsrør og lukker udluftningsgasserne ud via en skorsten i taget. Forbrændingen holdes således helt adskilt fra campingvognens indre.

Der kan anvendes skorstensforlænger (medfølger) i vintersæsonen, hvor der er risiko for store snemængder på taget.

OBS!

Reparation af fyret må kun udføres af en fagmand.

VARMESYSTEMETS BETJENINGSPANEL



Varmesystemet (fyret) betjenes på et separat betjeningspanel.

Varmesystemets funktioner og aktuelle status vises på betjeningspanelets billedskærm.

Når varmeanlægget er indstillet til drift med både el og gas, har 230V-drift prioritet.

Betjeningspanelets forskellige funktioner

Vælg funktion eller ændr indstillede værdier ved at trykke på betjeningspanelets billedskærm (touch-screen).

På varmesystemets betjeningspanel kan du bl.a. se følgende funktioner og indstillinger:

- Start- og slukning af varmeelementet.
- Temperaturindstilling.
- Midlertidig øgning af mængden af varmt vand.
- Opvarmning med gas.
- Opvarmning med el.
- Styring af cirkulationspumpen.
- Indikation af 230V-tilslutning.
- Visning af indvendig temperatur.
- Visning af ur.
- Installation af automatisk nattemperatur.
- Indstilling af belastningssensor.

Bag betjeningspanelet er der reservebatterier. Uden reservebatterier vender betjeningspanelets indstillinger tilbage til grundindstillingen, hvis strømmen afbrydes (hovedstrømbryderen slukkes og 230V er ikke tilsluttet). Reservebatterierne skal udskiftes hvert år.

For yderligere oplysninger om fyrets forskellige funktioner, se separat brugsanvisning som følger med vognen.

TEMPERATURSENSORER

Varmesystemets betjeningspanel overvåger temperaturen i campingvognen med en temperatursensor.

Visse modeller af KABE-campingvogne er udstyret med to temperatursensorer.

- Den ene er placeret ved siddegruppen.
- Den anden er placeret ved sengen.

Vælg hvilken af temperatursensorerne, som varmesystemet skal aflæse. For bedste komfort bør temperatursensoren være placeret samme sted, som man befinder sig.

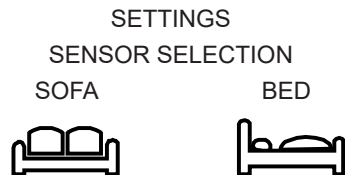

Vælg temperaturføler: siddegruppe eller seng.

GULVVARME

I campingvogne med gulvvarme må der ikke skrues skruer eller hamres søm i gulvet.

KABE-modellerne er udstyret med KABE's vandbårne gulvvarmesystem. Gulvvarme reguleres på forskellige måder, afhængigt af campingvognsmodellen.

Gulvvarme i modelserie Estate

Varmen fra fyret fordeles i konvektorerne og i gulvvarmen.

Temperaturen i campingvognen overvåges med en temperatursensor.

Efter behov øges eller mindskes temperaturen både i konvektorerne og i gulvvarmen.

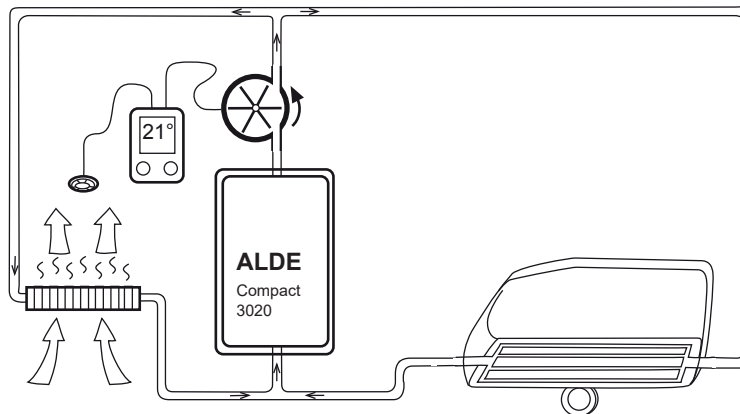

Frisk luft varmes op ved at passere konvektorerne (Radiatorene) og stiger op langs væggene.

Gulvvarmens temperatur er fælles med det øvrige varmesystem.

Gulvvarme i modelserie Ædelsten

Gulvvarme AGS II Pro kan man genkende på shuntventilen med termostat, der er placeret ved fyret.

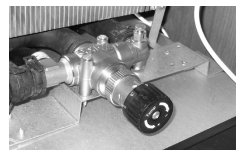

Konvektorerne og gulvvarmen er delt i hver sin varmekreds.

Konvektorerne:

Temperaturen i campingvognen overvåges med en temperatursensor. Efter behov øges eller mindses temperaturen i konvektorerne.

Gulvvarmen AGS II Pro:

Start gulvvarmen med afbryderknappen (på campingvognens betjeningspanel).

En separat shuntventil (anbragt ved fyret) holder en jævn temperatur i gulvet.

Indstil den ønskede indendørstemperatur på betjeningspanelet.

Justér gulvvarmens shuntventil for at få en behagelig temperatur i campingvognens gulv.

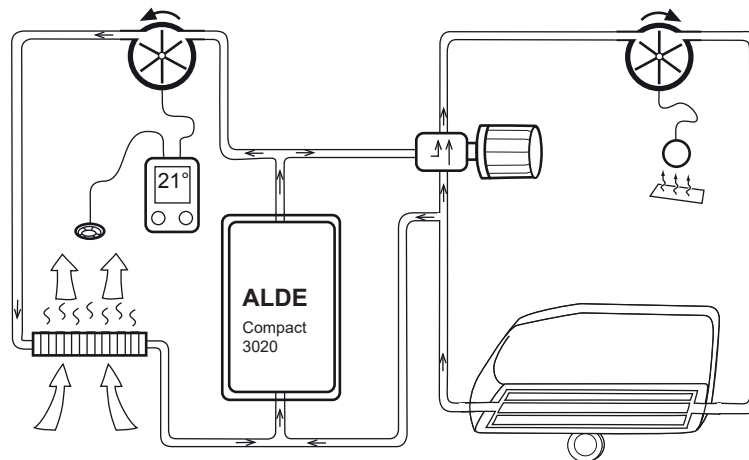

Frisk luft varmes op ved at passere konvektorerne (Radiatorerne) og stiger op langs væggene.

TEMPERATURVARIATIONER

Under visse vejrforhold kan man opleve, at temperaturen i campingvognen varierer. Man kan da udjævne temperaturen ved at vælge kontinuerlig drift af cirkulationspumpen. Se separat brugsanvisning for fyret og dets betjeningspanel.

Man får en jævnere temperatur i varmesystemet, men det varme vand i hanerne vil have en lavere temperatur.

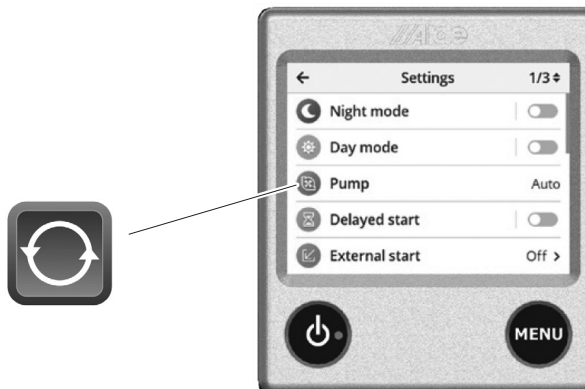

VINTERTILKOBLING

Nogle campingvogne er udstyret med vintertilkobling.

Vintertilkobling indebærer, at varmesystemet og køleskabet starter, når man tilslutter 230 V til campingvognen.

Campingvogne, der er udstyret med vintertilkobling, har strømafbryderen (D) placeret i skabet bag campingvognens betjeningspanel (på plastikdækslet).

Klargør varmesystemet:

- 1 Start fyrets betjeningspanel.
- 2 Vælg effektindstilling for eldrift (A): 1 kW, 2 kW eller 3 kW.
- 3 Indstil den ønskede temperatur.

Klargør køleskabet:

- 4 Sørg for, at køleskabet er indstillet til elektrisk drift.
- Se brugsanvisningen til køleskabet.

Vælg vintertilkobling:

- 5 Forbered varmesystem og køleskab i overensstemmelse med punkt 1-4.
- 6 Indstil strømafbryderen (D) på "Vintertilkobling".
- 7 Sluk for campingvognens betjeningspanel.
- 8 Indstil sikkerhedsafbryderen (E) på "OFF".
- 9 Afbryd 230 V (træk campingvognens elkabel ud).

Varmesystemet og køleskabet starter, når man tilslutter 230 V til campingvognen.

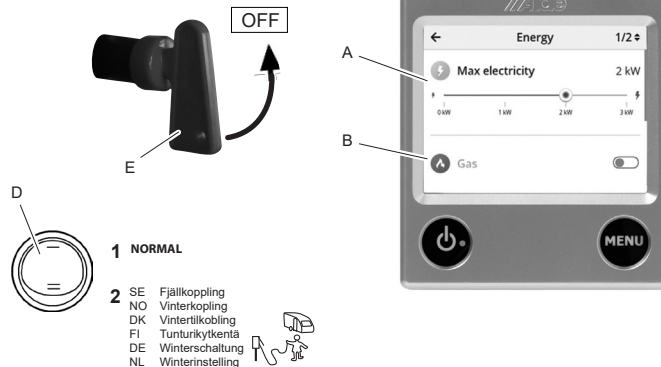

Nulstil strømafbryderen (D) til "Normal", når vintertilkoblingen ikke anvendes. Campingvognens batteri vil derefter forsyne elektronikken til varmesystemet og køleskab med strøm. Således fungerer varmesystem og køleskab med flaskegas, uafhængigt af 230 V.

(Når strømafbryder (D) står på "Vintertilkobling", forsynes elektronikken til varmesystemet og køleskabet med strøm fra campingvognens batterioplader. Varmen og køleskabet fungerer, så længe 230 V er tilsluttet, også selvom campingvognens batteri frakobles af sikkerhedsafbryderen).

VARMESYSTEMETS VÆSKE

I varmesystemet og fyret anvendes en blanding af vand og glykol.

Det rette blandingsforhold er afgørende for beskyttelse mod isdannelse ved lave temperaturer.

Det er vigtigt at anvende den rette type glykol for at beskytte varmesystemet mod korrosion og dermed undgå fremtidig lækage.

Glykol er letfordærligt og skal udskiftes for at sikre en tilfredsstillende beskyttelse. Tidsintervallet mellem udskiftningerne afhænger af hvilken type glykol, man anvender. Visse typer glykol skal udskiftes med to års interval, mens det såkaldte "Long Life glykol" giver en tilfredsstillende beskyttelse i op mod fem år. Sørg for at du dokumenterer udskiftningen af glykol i servicebogen.

Anvend kun glykol, der anbefales af KABE.

Obs!

Bland aldrig forskellige typer glykol, da der kan opstå kemiske reaktioner, som kan skade varmesystemet.

Anbefalede glykolprodukter

Anvend glykol af typen (mono)etylglykol med korrosionshæmmer. Denne type er testet og godkendt ifølge kvalitetsnormen SAE J 1034. For Long Life-produkter gælder, at de skal opfylde kravene ifølge G12++.

Eksempel på et produkt, der opfylder kravene:
Alde glykol Premium G12++ Long life 5 years.

Påfyldning

Sørg for, at aftapningsproppen og udluftningsniplen er skruet til.

Tag beskyttelsesdækslet af ekspansionsbeholderen.

Fyld væske på systemet, således at niveauet er umiddelbart over MIN (ved koldt fyr).

Sæt låget og beskyttelsesdækslet på plads igen.

Aftapning

Aftapning foregår ved at aftapningsproppen, som sidder under gulvet ved vandvarmeren, løsnes med en tang. Låget til ekspansionsbeholderen skal også løsnes.

Undersøg regelmæssigt varmesystemet for at se, om der er opstået lækage ved nogen af samlingerne på varmespolen. Skulle der være lækket glykol, skal der skylles grundigt af med vand og det tørres op.

Udluftning

Luft i varmesystemet forhindrer cirkulation. Varmesystemet fungerer derfor ikke tilfredsstillende.

Luften samler sig i varmesystemets højest placerede dele. Afhjælp ved at aflufte varmesystemet i henhold til følgende.

- Fyld væske på som beskrevet tidligere.
- Udluftningsskruen løsnes og evt. luft lukkes ud.
- Tænd for varmen og cirkulationspumpen. Lad systemet køre i et stykke tid for at fjerne evt. luft.
- Hvis der stadig er luft i systemet, lyder der en boblende lyd fra ekspansionsbeholderen. Systemet skal køre, indtil denne lyd er ophørt.
- Glem ikke at fylde væske på, efterhånden som væskestanden synker.

Hvis der stadig er luft i systemet, kan man gøre følgende:

- Næsehjulet hæves, så meget som muligt, så vognen hælder fremover.
Lad den stå sådan i ca. 5 min.
- Derefter ændres vognens position, så den vipper så langt som muligt den modsatte vej.
Lad den stå sådan i ca. 5 min.
- Gentag proceduren nogle gange, og start derefter varmesystemet som beskrevet ovenfor.

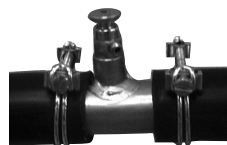

Udluftningsventil



Automatisk udluftningsventil

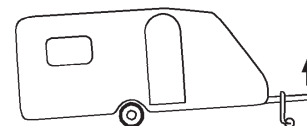

VANDSYSTEM

FRISKVANDSSYSTEMET

Friskvandssystemet rummer ca. 40 liter vand. Friskvandstanken er anbragt i sofaen. Dermed er den placeret frostfrit, når campingvognen er opvarmet.

Vandniveauet i friskvandstanken kan aflæses på campingvognens betjeningspanel.

Fra friskvandstanken pumpes der vand til køkken, vask, brusebad, toilet og varmtvandsopvarmer.

Vandsystemets slanger er af levnedsmiddelkvalitet.

Der er placeret to tømningsventiler ved friskvandstanken. De tømmer henholdsvis varmt- og koldt vandsslangen.

For at slangerne skal kunne tømmes skal campingvognens vandhaner være åbne, således at der kan suges luft ind, når vandet løber ud.

Lad tømningsventilerne være åbne, når vandsystemet ikke bliver anvendt.

Påfyldning af friskt vand sker vha. påfyldningsrøret, som kan nås udvendigt.

Sørg for, at alle tømningsventiler er lukkede før påfyldning af vandsystemet.

- Tømningsventil til henholdsvis varmt- og koldt vandsslangen.
- Tømningsventil friskvandstank.
- Tømningsventil varmtvandsbeholderen.

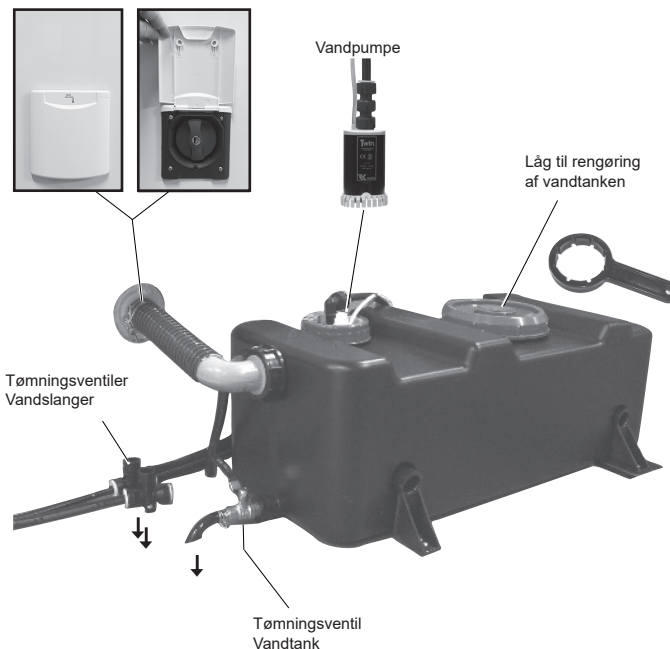

ADVARSEL!

Tænk på, at friskt vand er et levnedsmiddel. Sørg for, at tanken indeholder friskt vand.

Rengør friskvandstanken.

- Løft sofaen for at lette rengøringen af tanken.
- Skru låget af for at kunne rengøre indersiden af tanken. Tankens låg kan nemt tages af med værktøjet. Værktøjet følger med campingvognen.
- Rengør tankene med en opvaskebørste. Brug, om nødvendigt, rengøringsmiddel til friskvandstanken.
- Skyl vandtanken og spul vandrørene igennem.
- Sæt låget på igen. Sørg for, at lågets pakning sidder tætsluttet for at undgå lækage.



BEMÆRK!

Tøm hele vandsystemet, når der er risiko for minusgrader og campingvognen ikke er opvarmet. Der er risiko for, at vandsystemets dele fryser i stykker. Garantien dækker ikke frostska-

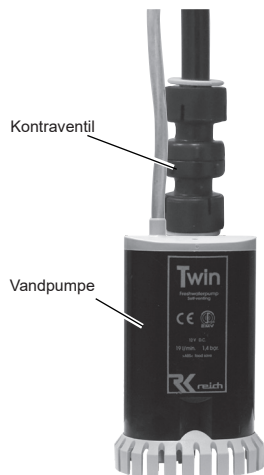

Vandpumpen er placeret i friskvandstanken.
I vandhanerne er der en kontakt, der starter vandpumpen,
når hanen åbnes.



For at vandpumpen skal kunne starte skal den være aktiveret med kontakten på campingvognens betjeningspanel.

Vandpumpen skal være deaktiveret under kørsel og når campingvognen efterlades uden opsyn.

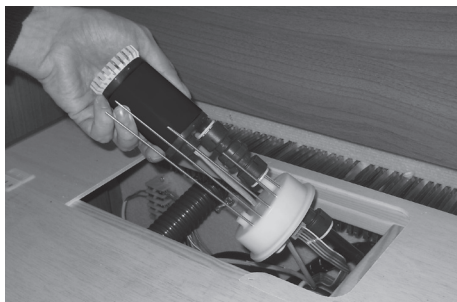

Tøm vand ud af vandpumpen ved at vende den, således at vandet kan løbe ud gennem koldtvandsslængens tømning-ventil

Varmtvandsopvarmer

Varmtvand er friskt vand, der varmes op i fyrets varmtvandsopvarmer. Det varme vand pumpes altså af samme vandpumpe som koldt vand.

Fyret skal være i drift for at kunne varme vandet.

Varmtvandsvarmeren har en volumen på ca. 10 liter friskt vand og kan producere ca. 15 liter 40 °C vand pr. halve time (ved 10 °C koldtvandstemperatur).

Spul altid varmtvandsbeholderen godt inden den anvendes, specielt efter længere tids stilstand.

Ved kontinuerlig brug af varmtvandsvarmeren skal den tømmes ca. 1 gang om måneden. Dette skal gøres for at få en ny luftlomme i varmtvandsvarmeren.

BEMÆRK!

Vandet i varmtvandsbeholderen skal altid tappes af, når der er risiko for frost, og vognen ikke anvendes. Garantien dækker ikke frostskafer.

Fyld varmtvandsopvarmeren i henhold til følgende:

- 1 Sørg for, at alle tømningssventiler er lukkede før påfyldning af vandsystemet.
- 2 Åbn en vandhane, som hvis du skulle tappe varmt vand (køkken eller håndvask).
- 3 Vent til vandet løber i hanen. (Vandet bliver først pumpet hen til varmtvandsvarmeren og dernæst videre til vandhanen).
- 4 Sørg for, at fyret er i drift for at vandet skal blive varmt.

Tøm varmtvandsopvarmeren med tømningssventilen. Den er placeret på gulvet ved fyret.

Tømningssventilen fungerer også som sikkerhedsventil, hvis der opstår overtryk i varmtvandsopvarmeren.

Ved tømning løber vandet fra varmtvandsopvarmeren ud under campingvognen. For at varmtvandsopvarmeren skal kunne tømmes skal campingvognens vandhaner være åbne, således at der kan suges luft ind, når vandet løber ud.

Lad tømningssventilen være åben, når vandsystemet ikke bliver anvendt.

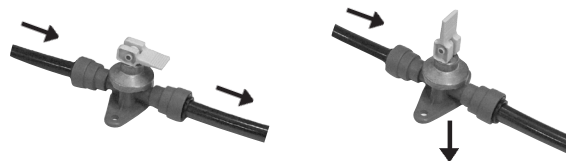

Tømningssventil varmtvandsbeholderen.

Udvendigt brusebad

Visse modeller er udstyret med udvendigt brusebad (fabriksmonteret tilvalg på øvrige modeller).

Anvendelse af udvendigt brusebad:

1. Sørg for, at ventilerne (V1 og V2) er åbne. Ventilerne er anbragt på bagsiden af det udvendige brusebad (inde i campingvognen).
2. Tilslut slangen med hurtigkoblingen. Regulér varmt/koldt vand med det udvendige greb.
3. Start vandpumpen ved at flytte strømafbryderen (A) til højre.
4. Efter anvendelse skal der sørges for, at strømafbryderen nulstilles, således at vandpumpen ikke arbejder unødigt.



Tømning af udvendigt brusebad:

Når man tømmer vandsystemet er det vigtigt at sørge for, at selv det udvendige brusebad tømmes for alt vand.

1. Luk for vandpumpen.
2. Åbn vandsystemets aftapningsventiler (F), således at vandet løber ud.
3. Sørg for, at ventilerne (V1 og V2) er åbne, således at alt vand kan løbe ud.
4. Tilslut afluftningsniplen (G), således at der kan suges luft ind, mens vandet løber ud.
Sørg for, at grebet er indstillet på "lunket vand", således at vandet kan løbe ud af både slangen for koldt og varmt vand.

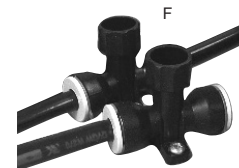
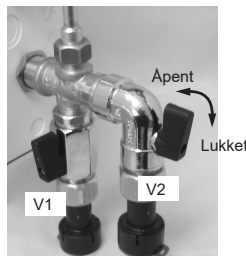

Om vinteren (ved risiko for minusgrader) skal man sørge for, at udebrusebadet er tømt for vand. Luk ventilerne (V1 og V2) inden det øvrige vandsystem anvendes. Dermed undgår man is i de dele, der er mest udsatte for kulde.

Cityvand

Visse modeller er udstyret med tilslutning til byvand (fabriksmonteret tilvalg på øvrige modeller).

Tilslutning til byvandet sker i henhold til følgende:

1. Sørg for, at ventilen (V) er åben.
Ventilen er anbragt på bagsiden af tilslutningen til byvand (inde i campingvognen).
2. Tilslut magnetventilen (A) ifølge billedet.
3. Tilslut vandslangen.
4. Kontrollér, at tømningsventilerne (F) er lukkede.
5. Aktivér betjeningspanelets strømaf Bryder til vandpumpe (P) og strømaf Bryder til byvand (E).
6. Herefter benyttes vandhanerne som sædvanligt.

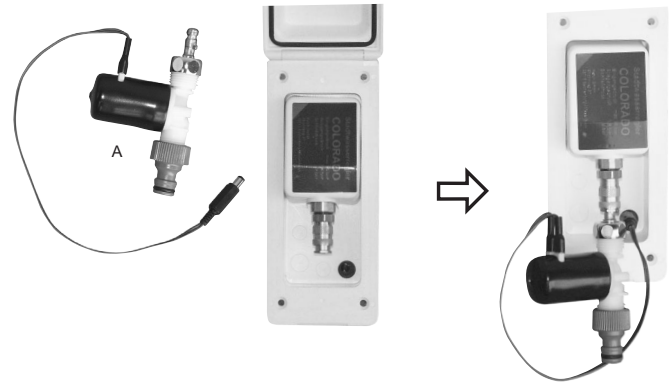

BEMÆRK!

Afmontér magnetventilen (A), når byvandet ikke er tilsluttet. Hvis magnetventilen aktiveres uden at vandet løber gennem den, så kan magnetventilen blive skadet. Afluftningsniplen (G) må kun anvendes til afluftning af vandsystemet. Risiko for vandskader, hvis man tilslutter en vandslange uden at anvende magnetventilen.

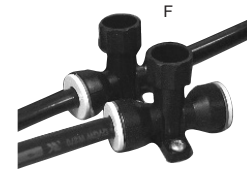
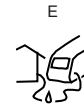

Tøm tilslutningen for byvand i henhold til følgende:

1. Luk for indkommende vand og kobl slangen af.
2. Fjern magnetventilen (A).
3. Tilslut afluftningsniplen (G), således at der kan suges luft ind gennem tilslutningen til byvand.
4. Åbn vandsystemets tømningsventiler (F) og lad vandet løbe ud.
5. Tøm hele vandsystemet ifølge den separate beskrivelse.
6. Opbevar magnetventilen frostfrit.

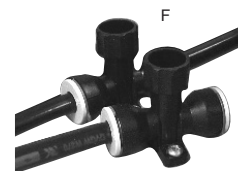
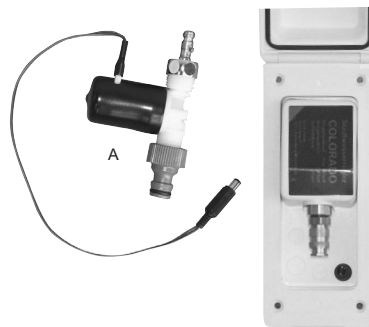

BEMÆRK!

Tøm tilslutningen til byvandet ved risiko for frost.

Om vinteren (ved risiko for minusgrader) skal man sørge for, at tilslutningen til byvand er tømt for vand. Luk ventilen (V) inden det øvrige vandsystem anvendes. Dermed undgår man is i de dele, der er mest udsatte for kulde.



SPILDEVAND

Spildevandet fra køkken og håndvask løber ud i spildevandstanken. Spildevandstanken rummer mindre vand end friskvandstanken.

Med tømningsventilen kan man lukke udløbet. Spildevandet samles således i tanken, indtil man åbner for tømningsventilen. Hvis spildevandstanken bliver fuld er der et dræn, der lader spildevandet løbe ud under campingvognen.

Tømningsventilen og udløbet kan nås udefra under campingvognens gulv.

Spildevandstankens koniske udløb er beregnet til at blive tilsluttet til en spildevandssæk.

Tøm spildevandet i et almindeligt toilet eller anden godkendt tømningsplads.

Spildevandstanken bør rengøres med opvaskemiddel og opvaskebørste en gang om året. Fjern sengeribberne over vandtanken for at lette rengøringen.

Hvis campingvognen har brusekar, har den endnu et afløb. Det er et såkaldt „styrtafløb“, som der ikke medfølger separat spildevandssæk til.

Visse vogne er udstyret med vandlås under køkkenvask og håndvask. Ved risiko for frost skal vandlåsene tømmes.

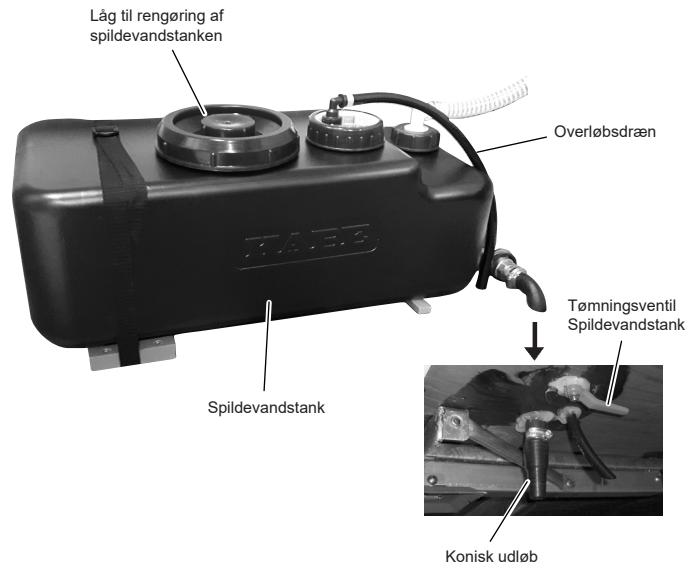

TØM VANDSYSTEMET

Det er vigtigt at tømme vandsystemet, hvis campingvognen står uopvarmet i minusgrader.

Der er risiko for, at vandsystemets dele fryser i stykker.

Træf følgende foranstaltninger for at undgå skader:

- 1 Sluk vandpumpen med betjeningspanelets kontakt.
- 2 Åbn alle vandhaner til "lunkent vand", således at der kan suges luft ind i både koldt- og varmtvandsrørene.
- 3 Tøm vandtanken.
- 4 Åbn de to tømningssventiler ved vandtanken.
- 5 Tøm vandpumpen og kontraventil ved at vende den på hovedet, således at tilbageblivende vand løber ned i slangen.
- 6 Åbn varmtvandsopvarmerens tømningssventil.
- 7 Åbn spildevandstankens tømningssventil.
- 8 Tryk ned på toilettets skylleknop (således at magnetventilen åbner sig).
Tøm toilettets magnetventil. Se separat afsnit.
- 9 Tøm toilettets tank.

Ved risiko for isdannelse:

Lad samtlige vandhaner stå i åben position midt imellem koldt og varmt vand (således at både koldtvarmsrøret og varmtvandsrøret ventileres).

Lad samtlige tømningssventiler stå åbne.

Garantien dækker ikke dele i vandsystemet, der er gået i stykker pga. frost.

- 10 Tøm det udvendige brusebad (hvis et sådan findes).
- 11 Tøm tilslutningen til byvand (hvis et sådant findes).
- 12 Tøm vandlåse (hvis sådanne findes).
- 13 Campingvogn med vandrensningssystem (ekstraudstyr).
Fjern vandrensningssenhederne ved risiko for isdannelse.
Opbevar enhederne frostfrit.
Kobl vandslangerne sammen for at undgå lækage (anvend en overgangsslange som passer til vandrensningssystemet).

TOILET

TOILET THETFORD C263

Campingvognen er som standard udstyret med Thetford skylletoilet.

Inden toilettet anvendes tilføres ca. 2 liter vand, således at tankens bund er dækket. Hæld derefter saneringsvæsken gennem tømningrøret (ikke via toiletsædet).

Saneringsvæske kan købes hos KABE-forhandlere.

Når toilettets tank er næsten fuld, tændes niveaulampen ved udskylningsknappen.

Tøm tanken inden niveaulampen tændes.



Anvend Thetford skylletoilet

Ved anvendelse af toilettet:

1. Anbring toiletsædet i den ønskede position.
2. Åbn toilettets ventilblad med stangen.
3. Efter anvendelse skylles toilettet rent ved, at der trykkes på skylleknappen.
4. Luk toilettets ventilblad.

Vedr. rengøring af toilet og affaldstank samt smøring af tætninger osv. – se fabrikantens brugs- og vedligeholdelses-anvisninger som følger med campingvognen.



Strømafbryderen på campingvognens betjeningspanel skal stå på position "ON", således at vandpumpen starter.

Tømning af Thetford skylletoilet

Ved tømning af toilettet:

- 1 Luk toilettets ventilblad.
2. Træk affaldstanken ud i henhold til billedet til højre.
3. Bær affaldstanken i bærehåndtaget. Drej tømningsrøret, således at det peger opad, mens du bærer affaldstanken (se billede).
4. Tøm affaldstanken i et almindeligt toilet eller anden godkendt tømningsplads. Tryk på udluftningsventilen (se billede).

Obs! Tryk ikke på udluftningsventilen, før tømningsrøret er rettet nedad.

5. Tilfør saneringsvæske og vand i affaldstanken.
6. Sæt låget tilbage på tømningsrøret.
7. Skyd affaldstanken tilbage under campingvognens toilet.
8. Hvis der er risiko for isdannelse:
Tøm toilettets magnetventil. Se separat afsnit.

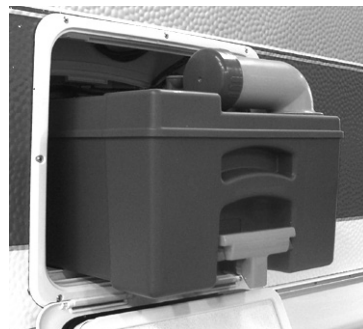
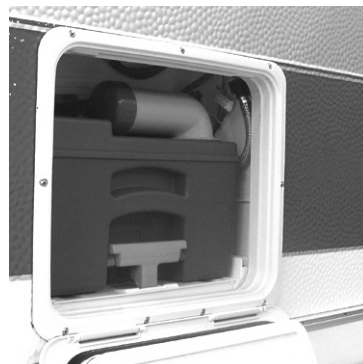
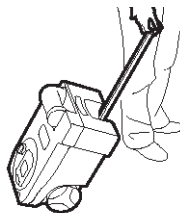
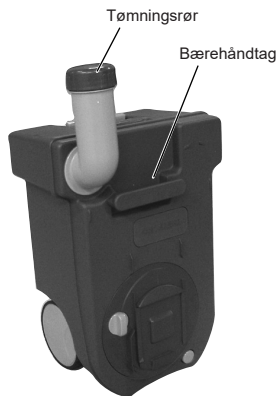

Se også den udførlige brugsanvisning, som ledsager campingvognen.

Tøm toilettets magnetventil

Toilettets magnetventil (skyllefunktion) bliver beskadiget, hvis vandet fryser til is.

Tøm hele vandsystemet, hvis der er risiko for isdannelse (hvis varmesystemet er slukket).

Tøm magnetventilen til sidst.

Tøm magnetventilen ved at åbne ventilen, som befinder sig ved toilettanken.

- A. Nogle modeller har en permanent monteret ventil, der tømmer vandet under campingvognen.
- B. Nogle modeller har en ventil på slangen ved siden af toilettanken. Brug en beholder til at opsamle vandet.

Luk ventilen, når vandet er løbet ud. Dette forhindrer vand i at løbe ud, næste gang man fylder vand på systemet igen.



VENTILATION

SIKKERHEDSVENTILATION

Den faste sikkerhedsventilation i KABE-campingvogne er testet og godkendt til det antal personer, som er angivet i campingvognen.

Sørg for, at den faste sikkerhedsventilation ikke bliver blokeret eller begrænset.

Den faste sikkerhedsventilation må ikke ændres!

Luften i campingvognen ventileres ud gennem:

- faste ventilatorer i loftet
- tagluger med fast ventilation
- køkkenventilation

Om vinteren skal tagluger og ventilatorer holdes fri for sne.

Friskluftsindtagene er placeret i gulvet.

For at sikre, at friskluftsindtagene er fri, skal luft kunne cirkulere under campingvognen. Sørg for, at sne rundt om campingvognen ikke blokerer for lufttilførslen!



ADVARSEL!

Det er ikke tilladt at sætte tape over luftindtag og -udslip samt at ændre på den fastlagte ventilation.

KOMFORTVENTILATION

Behovet for ventilation i campingvognen påvirkes af mange forskellige faktorer, for eksempel vejr, hvor mange, der befinder sig i campingvognen eller aktivitet i campingvognen.

For et behageligt miljø i campingvognen kan ventilationen tilpasses på flere måder:

- Justér luftstrømmen i campingvognens indbyggede ventilation, også kaldet "KABE Variovent".
- Udluft ved at åbne vinduer, udluftningsluger eller tagluger.
- Øg køkkenventilationen ved at starte emhætten.

Ventilation under kørsel

Under kørsel skal alle vinduer og tagluger være lukkede og låste.

Under kørsel bør ventilationen i campingvognen minimeres. Indstil den indstillelige ventilation på position "MIN".

Ventilationens friskluftsindtag er placeret i gulvet.

Undtagelsesvis kan visse køretøjskombinationer medføre, at bilens udstødningsgas trænger ind i campingvognen. Vær opmærksom på, om der findes indikationer på, at udstødningsgasser trænger ind. Der skal træffes foranstaltninger, der skal tilpasses præcis hver køretøjskombination, og dette kan ikke udføres af KABE som standard.

Justerbar ventilation ”KABE Variovent”

Visse modeller har justerbar ventilation.

Luftstrømmen i campingvognens ventilation kan justeres med indstillingen ”MAX-MIN”. Betjeningen er placeret på væggen over et justerbart friskluftsindtag.

I position ”MIN” er luftstrømmen begrænset til sikkerhedsventilation, for siden at stige trinløst til maksimal luftstrøm i position ”MAX”.

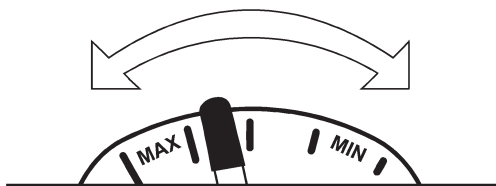

KØKKENVENTILATION

Køkkenventilationens indsugningshætte er placeret over flaskegaskøkkenet. Køkkenventilationen er naturlig ventilation uden spjæld, hvilket indebærer, at ventilationen altid er åben.

Køkkenventilationen er også forsynet med en emhætte, som giver en kraftigere udsugning. Strømafbryderen er placeret på emhættens panel under skabet, hvor også strømafbryderen for køkkenbelysningen er placeret.

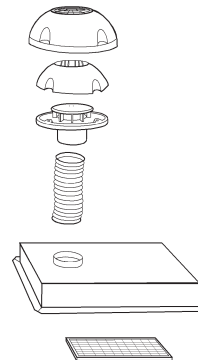

Emhættens filter, som absorberer det fedt, som findes i madosen, skal ind imellem gøres rent. Hvor ofte det er nødvendigt at rengøre filtret, afhænger naturligvis af madvaner og på hvor meget emhætten anvendes. Rengør filtret regelmæssigt. Rengør filtret med varmt vand og opvaskemiddel.

VENTILATIONSUGE

Visse modeller er udstyret med ventilationsuge.



VINDUER

For så vidt muligt at undgå kondensdannelse og for at holde en god isolation er alle vinduer dobbelte.

Vinduerne er af acrylglas. Det er et stærkt, klart og sejt materiale, som man dog skal være forsigtig med ikke at ridse.

BEMÆRK!

Vinduet må aldrig tørres med en tør klud, uden at den først er vasket med rigeligt vand.

Brug aldrig en snavset klud, skurepulver eller opløsningsmidler af nogen art, og ligeledes ikke almindelige vinduespudsemidler. Asfaltpletter, mm. kan fjernes med petroleum, hvorefter hele vinduet vaskes.

KONDENS INDEN I VINDUET

Kondens (dug) opstår naturligt, når varm luft møder en kold flade, f.eks. på vinduets inderside og mellem vinduets ruder.

Kondensdannelse påvirkes af flere faktorer, f.eks.:

- Luftens temperaturforskel inde i vognen og uden for vinduet.
- Vejret. Høj luftfugtighed eller dug ude gør, at luften inde i vognen indeholder mere vand.
- Antal personer (eller husdyr), der befinder sig i campingvognen.
- Aktiviteter i campingvognen (f.eks. madlavning).

Hvis vejrforholdene og aktiviteterne er sådan, at meget kondens dannes, kan man modvirke kondensdannelsen ved at:

- Lufte ud, således at luften i campingvognen indeholder så lidt vand, som muligt. Åbne tagvinduet for effektiv udluftning.
Sørg for, at campingvognens faste ventilation ikke hindres, f.eks. ved, at puder eller anden last blokerer ventilationsvejene.
- Høj temperatur i campingvognen.
Ved at øge temperaturen i campingvognen øges luftstrømmen i eksisterende ventilation. Desuden bliver vinduets indvendige rude varmere, hvilket modvirker yderligere kondensdannelse.

Når kondens dannes på kolde flader, bør man tørre kondensvandet væk.

Campingvognens vindue er fremstillet af akrylplast. Vanddamp kan sagtens gå gennem akrylplasten, hvilket kan føre

til, at dug eller kondens dannes mellem ruderne. Dette er naturligt og kondensen forsvinder efter nogen tid, når vanddampen får mulighed for at forsvinde igen.

VINDUER MED INDBYGGET RULLEGARDIN

Mørklægningsgardinet er monteret fornedet og myggenettet foroven. Det gør det muligt at beskytte ryghynderne mod solen og gør, at man ikke kan se ind om aftenen, mens der samtidigt bevares en vis ventilation gennem myggenettet, når vinduet står åbent.

Gardinerne kan sættes sammen ved at føre det øverste gardin ned til det nederste, så beslagene går sammen.

BEMÆRK! Hold kun fast i snaplåsen!

Myggenettet og rullegardinet kan stilles, som man ønsker. De tages fra hinanden i omvendt rækkefølge. Myggenettet føres så langt ned som muligt, blokeringen frigøres, og myggenettet føres op.

Rullegardiner og myggenet kan vaskes med en mild sæbeopløsning.

TAGLUGER

Generelle råd

- Tagvinduerne skal være lukkede og låste under kørsel.
- Mørklægningsgardiner og myggenet skal være åbne under kørslen for at undgå skader på grund af vibrationer og øget ventilation.
- Sørg for, at tagvinduerne er lukkede, når du forlader køretøjet.
- Du må aldrig træde på tagvinduerne.
- Kontakt et specialværksted, hvis du har problemer, eller noget ikke fungerer rigtigt.
- Fej altid sne eller anden smuds væk og fjern evt. is, før du åbner taglugen.
- Taglugen må ikke åbnes i regn- eller snevejr.

Pasning

Rengør glasset med sæbe og rigelige mængder vand. Påfør tætningerne lidt talkum fra tid til anden. Rullegardinerne må kun rengøres med vand og en mild sæbeopløsning.



ADVARSEL!

Vinduer og tagluger skal være lukkede under kørsel.

TAGLUGER HEKI 2

Nogle KABE-campingvogne er udstyret med loftsluge Heki 2.

Sådan åbnes taglugen skråt opad:

1. Tryk låseknappen på begge glasrudens håndtag ned, og drej håndtaget 90°.
2. Tag fat i bøjlen i midten, løsn den fra forankringen og drej den nedad, tryk glasruden opad (ved ca. 15 cm støttes glasruden ved hjælp af de to gasfjedre).
3. Sæt bøjlen fast ved at dreje den mod glasruden igen.

Glasruden lukkes ved at gøre som beskrevet ovenfor, men i omvendt rækkefølge.

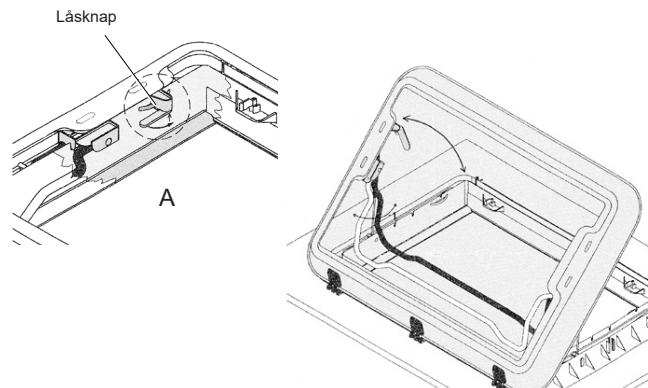

Sådan åbnes taglugen i et mellemløje:

1. Åbn begge glasrudens håndtag (se fig. A).
2. Tag fat i bøjlens i midten, løs den fra forankringen og drej den nedad, tryk glasruden udad (ved ca. 15 cm støttes glasruden ved hjælp af de to gasfjedre).
3. Åbn begge klinker, drej bøjlens mod mellemløjet (klynke - se fig.), og træk glasruden nedad, indtil bøjlens ligger imod holderen.
4. Fastgør bøjlens med begge klinker.

Heki 2 lukkes som beskrevet ovenfor, men i omvendt rækkefølge.

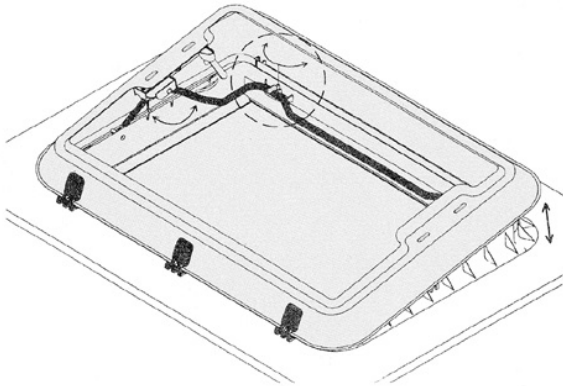

Sådan åbnes taglugen for kontinuerlig ventilation:

1. Åbn begge glasrudens håndtag (se fig. A).
2. Tryk glasruden ca. 2 cm op med begge hænder ved hjælp af de to håndtag, og lås dem derefter i fastlåsningspositionen.

Heki 2 lukkes som beskrevet ovenfor, men i omvendt rækkefølge.

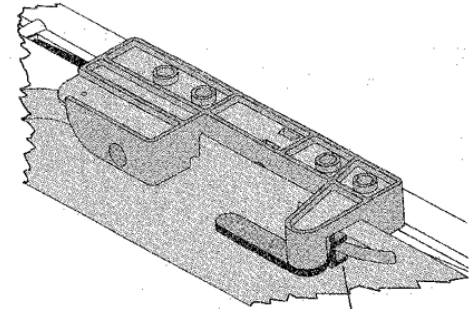

Kontinuerlig ventilationsindstilling



Sådan lukkes for rullegardinerne:

1. Rullegardinerne lukkes ved at tage fat i endestaven (uden vippekontakt) i grebets udsparring og låse den på tværs af den liggende endestav (med vippekontakt).
2. Vælg den ønskede indstilling ved samtidigt at forskyde begge de sammensatte endestave (mørklægningsgardin/ fluenet).

Bemærk!

Hvis solen skinner meget stærkt, må mørklægningsgardinerne kun lukkes 2/3, og glasruden skal stå i kontinuerlig ventilationsindstillingen.

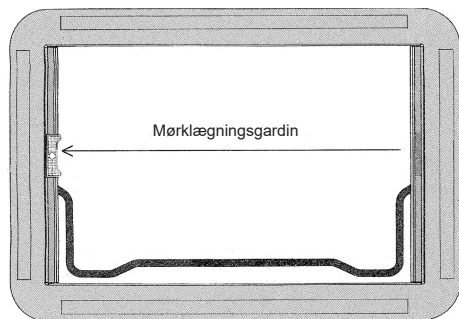

Sådan åbnes rullegardinet:

1. Skyd rullegardinet (endestav med vippekontakt) helt ud (se fig.).
2. Tag med den ene hånd fat i grebets udsparring, tryk vippekontakten ned, og lad rullegardinet trække sig tilbage (det må ikke køre tilbage med et smæld).

MARKISE

Nogle køretøjer er udstyret med markiser.

Markisen er beregnet til at beskytte mod solen.

Støt markisens yderkant, mens markisen rulles ud eller ind.

Når markisen er rullet ud, skal støttebenene være foldet ned, så de støtter markisens yderkant. Markisen forankres yderligere til jorden.

Rengør markisen for blade og affald, inden du ruller den ind.

I blæsevejr skal markisen rulles ind. Vind kan løfte markisen, selv om den er korrekt forankret. Risiko for skader på markise, køretøj og omgivelser.

En fugtig markise skal tørre, før den rulles ind.

Nogle gange er man nødt til at rulle markisen ind, selv om den er fugtig. Markisen skal derefter rulles ud igen så hurtigt som muligt, så den tørrer.

En fugtig markise, der opbevares sammenrullet, risikerer at blive beskadiget.

Markisen kan blive beskadiget af tunge belastninger, f.eks. sne.

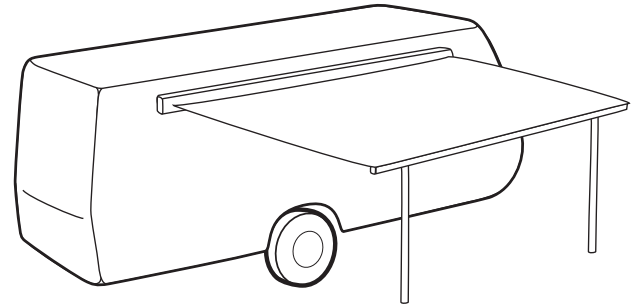

ADVARSEL!

Risiko for personskade.

Vind kan løfte markisen. Sørg for, at markisen er rullet ind i blæsevejr.

Efterlad aldrig en udrullet markise uden opsyn.

VEDLIGEHOELDELSE

UDVENDIG RENGØRING

Campingvognen vaskes udvendigt efter behov. Sodpartikler, rådende løv og andre forureninger kan forårsage pletter eller misfarvninger af lakken.

Den rengjorte lak beskyttes ved at give campingvognen voks 1-2 gange om året.

Campingvognen vaskes manuelt. Brug rigeligt med vand. Spul ikke vand mod ventilationsriste eller ventilationsåbninger.

Anvend rengøringsmidler beregnet til campingvogne. Rengøringsmidler indeholdende uegnede opløsningsmidler kan beskadige campingvognens tætninger i samlinger og på montagesteder. Et velegnet rengøringsmiddel kan findes hos din KABE-forhandler.

Campingvognens vinduer skal rengøres separat med rengøringsvæske beregnet til akrylvinduer. Se overskrift "Vinduer".

Affedtningsmidler må ikke anvendes.

Tjære- og asfaltstænk fjernes ved hjælp af hårdvokspolish.

Campingvognen må ikke højtryksvaskes, eftersom den kraftige vandstråle kan beskadige komponenter.



ADVARSEL!

Risiko for personskader.
Vær forsigtig ved rengøring af taget.
Tænk på faldrisiko og faldhøjde.
Sørg for at stå på et stabilt underlag.

Vær opmærksom på følgende ved udvendig rengøring af campingvognen:

- Benyt kun de anbefalede rengøringsmidler.
- Følg anvisningerne på emballagen.
- Vær omhyggelig med dosering af rengøringsmidler. Undgå overdosering.
- Rengør campingvognens vinduer i henhold til særskilte anvisninger.
- Fejltagtigt udført vask kan beskadige campingvognens dekoration og komponenter.
- Vær opmærksom på skader.



Undersøg samlinger, tætninger omkring luger, vinduer og monteringer. Ved skader eller tvivl kontaktes et KABE-serviceværksted.

BEMÆRK!

Udvendige plastdele må ikke rengøres med råoliebaserede eller alkoholbaserede opløsningsmidler. Alkoholbaserede rengøringsmidler må ikke anvendes, da de forårsager revner i vinduer og plastdele. Affedtningsmidler må ikke benyttes, da de kan opløse tætningsmasse i samlinger og gennemføringer. Anvend ikke højtryksvask.

VINDUER

Rengøring af vinduerne skal foregå forsigtigt, da de er meget følsomme over for ridser.

Campingvognens vinduer beskadiges af uegnede rengøringsmidler. Campingvognens vinduer skal rengøres separat med rengøringsvæske beregnet til akrylvinduer.

Til rengøring af vinduer anbefales "Dometic Glass Cleaner".

Ridser i vinduet kan poleres med "Dometic Acrylic Glass Polish" og "Dometic Special Polishing Cloth".

Anbefalede rengøringsmidler er inkluderet i "Dometic Window Cleaner Set".

BEMÆRK!

Alkoholbaserede rengøringsmidler må ikke anvendes. Alkohol forårsager revner i vinduerne.

Vinduet må aldrig tørres med en tør klud, uden at den først er vasket med rigeligt vand.

Brug aldrig en snavset klud, skurepulver eller opløsningsmidler af nogen art, og ligeledes ikke almindelige vinduespuddsemidler.

Smør vinduets tætningslister for at undgå, at de udtørres og sprækker. Anvend smøremiddel til gummilister.

INDGANGDØR

Døren og dørtætningen er nogle af de mest udsatte steder på campingvognen, da de konstant er udsat for temperatursvingninger. Dørhængsler og lås, som udsættes for regn og snavset vand, bør smøres hver måned i den tid, campingvognen anvendes.

TRÆINVENTAR/FOLIE

Behandles på samme måde som møblerne derhjemme. Brug aldrig stærke opløsningsmidler eller lignende, som opløser lak eller folie ved rengøring.

VÆGGE OG LOFT

Indvendigt er campingvognens vægge beklædt med syntetisk væv. Pletter kan fjernes med sæbe og vand.

Tapetet kan støvsuges, hvis man ønsker det.

Loftet aftørres med en fugtig klud, først med lidt sæbe og derefter med rent vand.

TEKSTILER

Tekstilerne rengøres med støvsuger eller børste. Pletter bør altid fjernes, inden de tørrer ind. Sug først mest muligt op med et tørt, absorberende materiale, f.eks. køkkenrulle. Derefter behandles pletten med et egnet pletfjerningsmiddel, som anvendes som beskrevet i brugsanvisningen.

Hele hynden kan rengøres ved at tage betrækket af og sende det til kemisk rensning. Sengetæppe, gardiner og gardinstropper kan også kemisk renses.

Vaskeanvisninger til siddegruppens hynder findes på en af ryghynderne.

Beskyt tekstiler og hynder mod direkte sollys for at undgå blegning.

SKINDBETRÆK

Beskyt læderet mod skarpe genstande, der kan beskadige ydersiden. Hvis hynderne vendes med skindsiden nedad, skal der ydes beskyttelse mod groft underlag og skarpe kanter, som kan forårsage slitage eller skade skindoverfladen. Træk aldrig en hynde, som ligger på skindoverfladen, efter dig.

Hynder med skindbetræk behandles som angivet i den medfølgende vejledning.

VINTERCAMPING

Ting der skal tænkes på FORUD for vintercamping

- Sørg for at have den rette glykolblanding i varmesystemet.
- Batteriet skal være fuldt opladet.
- For en sikkerheds skyld bør du medbringe to gasflasker.
- Medbring ekstra hjulklodser og eventuelt brædder, så campingvognen kan stå stabilt. Det er ikke let at efterjustere, når den står i sne.
- Brug altid godkendt forlængerledning, 3x2,5 mm².
- Sørg for at medbringe en spand til opsamling af spildevand.
- Medbring ekstra sikringer til vogn og elstolpe.
- Skovl ikke sne op omkring vognen, og tjek at tagluger og loftsventiler ikke er sneet til. Så hæmmes den såkaldte sikkerhedsventilation, og der tilføres ikke tilstrækkeligt med ilt.
- Smør låse med frosthindrende låseolie.
- Træk aldrig parkeringsbremsen – den kan fryse fast.
- Vend reduktionsventilen med lufthullet nedad for at mindske risikoen for tilfrysning.
- Før anvendelse af vinteropvarmning og igangsætning af varmen skal tagluger og ventiler ryddes for sne og is, sådan at ventilationen fungerer. Ellers dannes der store mængder kondens i campingvognen med risiko for fugtskader.
- Montér vinterlugen for køleskabets ventilation
- Montér skorstensforlænger.
- Husk, at campingvognen skal have vintertilpassede hjul. Vinterdæk skal være tilpasset ifølge lokale, gældende trafikbestemmelser.
- Hvis der samler sig meget sne på campingvognens tag, bør man mindske belastningen på campingvognen ved at fjerne sneen. Tænk på, at sne kan blive vældigt tungt, når vejret bliver mildere. Anvend børste eller andet skånsomt redskab til at fjerne sne fra campingvognen. Der er stor risiko for, at man skader tagets plader, tagluger eller andre detaljer, hvis man anvender sneskovl.
- Hold området omkring skorsten, ventiler og tagluger fri for sne. Hvis sneen smelter pga. den varme luft fra skorsten og ventiler, dannes der is på taget. Isen er tung og svær at fjerne.

Tjekliste når man KOMMER TIL den opstillede campingvogn på vinterpladsen.

- Tjek at der er varme i vognen og at køleskabet er koldt. Evt. vinteropvarmning frakobles og der tændes for hovedstrømafbrøderen. Campingvognen udluftes grundigt for at forhindre kondens.
- Ved kold vogn kontrolleres det at:
 - elkabler er tilsluttet,
 - 230V lampen lyser,
 - 230V sikringen i elstolpen er OK,
 - naboerne har strøm,
 - der er korrekt niveau i ekspansionsbeholderen.Start gasvarmeren indtil videre.
- Hvis køleskabet ikke bliver koldt:
 - Tjek vinterlugen for køleskabets ventilation.
 - Start køleskabet på flaskegas i stedet for på 230V.
- Påfyld vand og sørg for at alle haner og aftapningsventiler er lukket, før ferskvandssystemet fyldes op.
- Hvis vandet ikke når frem til hanerne – tjek at ingen af vandrørene er frosset.
- Stil afløbsspenden ud eller luk ventilen på afløbstanken.
- Fyld sanitetsvæske i septiktanken.
- Tjek at skorstenen er fri for sne og is. Skorstensforlængere skal benyttes ved vintercamping.
- For at sikre god ventilation tjekkes det, at ventiler og tagluger er åbne, så længe du færdes i vognen.

Tjekliste når man FORLADER den opstillede campingvogn på vinterpladsen

- Alt ferskvand tappes af vandtanken.
- Vand i slanger, vandhaner, vandpumpe, varmtvandsbeholder og skyllevand i toilet aftappes. Vær omhyggelig med at tjekke, at vandhaner og bruseslange er tømt. Lad alle vandhaner stå i åben stilling (midt mellem varmt og koldt).
- Læg håndbruseren i håndvasken. Tømning af varmtvandsbeholder – se særskilt afsnit i instruktionsbogen.
- Tøm afløbsspenden / afløbstanken / septiktanken.
- Fjern frostfølsomme fødevarer og personlige ting, der kan tage skade af kulde.
- Kontrollér, at varmesystemet er indstillet på ønsket drift og temperatur.
- Tjek at alle tagluger er lukket.
- Stil sneskraberen et sted, hvor det er let at få fat i den, når du næste gang ankommer til campingvognen.

VINTEROPBEVARING / OPSTILLING

Når vognen ikke skal anvendes i en længere periode, bør den om muligt placeres på et aflåst, beskyttet sted. Den bør også stilles helt plant, så det ikke er nødvendigt at trække håndbremsen. Læg klodser ved hjulene. Sænk derefter næsehjulet, så vognen hælder. På denne måde kan sne og vand løbe af.

- Fjern alle madvarer fra vognen.
- Hynderne skal opbevares varmt og tørt.
- Tøm vandsystemet. Lad vandhanerne være åbne.
- Batteriet vedligeholdelseslades og stilles koldt.
- Gasflaskerne stilles på et sikkert, brandsikret sted. Husk, at der højst må opbevares to gasflasker samme sted indendørs. Det vil sige, at hvis der står to campingvogne i samme garage, må der ikke stå mere end to gasflasker der. Tilladelse til opbevaring af gasflasker søges hos brandmyndighederne.
- Lad skabsdørene stå lidt åbne. Sengene skal være slået ud og skufferne trukket ud. Stil også køleskabsdøren på klem.
Brug affugtere til at minimere fugt i vognen.
- Støttebenene smøres og slås så langt ned, at belastningen på hjulene reduceres. Nøglen bør opbevares på et andet sted end campingvognen, så er det vanskeligere at stjæle vognen. Lufttrykket i hjulene kan evt. forøges med 0,5 kg. Beskyt trækket ved at dække det med et stykke plastic eller lignende.
- Reservehjulet bør ikke opbevares direkte på vognens gulvtæppe. Det kan give pletter, som ikke kan fjernes. Læg et stykke pap under det.
- Hvis der samler sig meget sne på campingvognens tag, bør man mindske belastningen på campingvognen ved at fjerne sneen. Tænk på, at sne kan blive vældigt tungt, når vejret bliver mildere. Anvend børste eller andet skånsomt redskab til at fjerne sne fra campingvognen. Der er stor risiko for, at man skader tagets plader, tagluger eller andre detaljer, hvis man anvender sneskovl.

CHECKLISTE INDEN START

1. Er campingvognens træk korrekt placeret på bilens trækkugle?
2. Er kugletrykket korrekt?
3. Er sikkerhedsvajern koblet til bilen?
BEMÆRK! Ikke om trækkuglens hals men i løkken eller hullet på trækket.
4. Er håndbremsen løsnet?
5. Er 12V-kontakten tilsluttet og kablet placeret, så det ikke bliver klemt og deformeres?
6. Er støttebenene hævet?
7. Fungerer bremse-, parkerings-, blink-, sidemarkerings-, positions- og nummerpladelys samt baklygterne?
8. Kontrollér, at lufttrykket i dækkene er korrekt. Se afsnittet Dæk.
9. Er de rigtige sidespejle monteret på bilen og indstillet?
10. Er 230 V-ledningen taget ud og lagt ind i vognen?
11. Er spildevandstanken tømt og taget ind i vognen?
12. Er trappetrinnet taget ind?
13. Er gaskassen aflåst?
14. Er skabslåger, vinduer, yderdør, skiboksluge og toilettdør lukket og sikrede?
15. Er taglugerne lukkede? Mørklægningsgardiner og myggenet skal være frakoblet under kørslen.
16. Er flaskegassystemet forberedt til kørsel i henhold til gældende nationale regler?
 - køleskab
 - vandvarmer
 - komfur/ovn
 - hovedhane på gasflasken
17. Er køleskabsdøren sikret?
18. Er tv-antennen slået ned?
19. Er campingvognen lastet korrekt?
20. Er alt løst udstyr fastgjort?
21. Er vaskens låg placeret i køkkenbordsskuffen eller et andet passende sted?
22. Er eventuelle overkøjer fastlåst?
23. Er døren til toilettet lukket?
Nogle planløsninger har døre, der kan bruges tværs over midtergangen. Under kørsel skal døren være lukket til toilettet.

KABE

KABE udvikler stadig alle modeller. Vi beder dig derfor om at have forståelse for, at vi forbeholder os retten til at foretage ændringer i produktets udførelse og udstyr, som dermed kan afvige fra denne instruktionsbog. Oplysninger, illustrationer og beskrivelser i denne instruktionsbog kan ikke danne basis for nogen klage.

504909.25DK