

2007



KABE
Travel Master

Den ledande svenska tillverkaren
av husbilar för helårsbruk

**“ På KABE har vi valt att
anstränga oss litet extra.
Att ge dig mycket för
pengarna är en del av
vår affärsfilosofi.”**





Den ledande svenska tillverkaren

Allt fler väljer husbilen som semesteralternativ och att KABE Travel Master blivit en favorit på marknaden gläder oss, men förvånar oss inte. Våra lösningar för bättre värme, isolering och luftgenomströmning har bidragit till vårt goda namn. Liksom vår generositet när det gäller standardutrustning – mycket av det som ingår i våra bilar, tar våra konkurrenter extra betalt för. Genom vårt Flexlinesystem ger vi dig dessutom en unik möjlighet att – utan merkostnad – själv påverka planlösning och inredning.







KABE – Kvalitet och Komfort

På KABE i småländska Tenhult började vi med tillverkning av husvagnar i början av 60-talet. Vi har under mer än 40 år lärt oss vad som fungerar i ett klimat som vårt och löpande ägnat oss åt att förbättra och förfina våra vagnar. Våra husbilar, Travel Master, bygger alltså på gedigna kunskaper och erfarenheter. De är också resultatet av egna och kunders önskemål och – inte minst – av vårt eget kvalitetstänkande. Med hjälp av skickliga hantverkare och duktiga tekniker kan vi bygga upp till fyrahundra husbilar om året i vår 12 000 kvadratmeter stora fabrik, som fortfarande ligger i Småland.

Kvalitet och säkerhet, form och funktion genomsyrar hela vår tillverkning och frågan är om inte de tuffaste kvalitetskontrollerna genomförs av oss själva. Vårt kvalitetstänkande går igen i alla detaljer – isolering, ventilation, värmesystem, fönster, möbelkonstruktion. KABE Travel Master är extremt välutrustad som standard; ett bekvämt, rejält och praktiskt fordon med lång livslängd och högt andrahandsvärde. Törs vi säga, marknadens bästa?



NA

KAMP

Travel Master



CARRER
DE
BARCELONA



Endast det bästa är gott nog

Vårt nordiska klimat ställer speciella krav när det gäller uppvärmning, isolering och ventilation. För att din husbil ska vara varm och skön under vintern, sval och behaglig under sommaren har vi inte bara valt de bästa material som finns att få på marknaden. När vi inte hittat något som motsvarat våra krav, då har vi helt enkelt själva uppfunnit det vi sökt.

Vårt patenterade vattenburna golvvärmesystem värmer snabbt och effektivt upp bilen. Och finns förstås som standard i alla KABE husbilar. Med vår Ecoprimisolering löste vi ett kondensproblem - Ecoprim har slutna celler och suger inte upp den kondens som eventuellt kan bildas

i väggarna. Vi har skapat en fuktsäker kaross genom att klä innerväggarna med en tapet som kan andas – eventuell kondens dunstar lätt bort. Samma material finns längs golvkanterna. Lägg därtill detaljer som patenterade plastreglar, frostfri placering av vatten- och avloppsledningar, ljuddämpande innertak, fönster med isolerad karm och inbyggd ventilation i innerkarmen (vilket förhindrar kondens på insidan av rutan när gardinen är fördragen), god luftgenomströmning m.m. och du förstår varför KABE är Sveriges mest köpta svensktillverkade husbil.



KABE Travel Master

KABE Travel Master W är byggd på Fiat AL-KO 16" chassi, med en motor på 130 Hk. Förutom Nordenspecifikation och vattenburen golvvärme ingår bl.a. extra värmeelement under förarsätet och Webasto. Dessutom AC i bildel, ASR, Airbag och ABS. Farthållare, elfönsterhissar och centrallås är standard.

Ny garagemodell!

Ny modell för i år är KABE Travel Master WG med ännu större lastmöjligheter.

KABE Travel Master WT

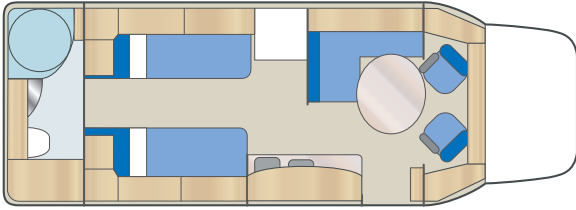

KABE Travel Master WL

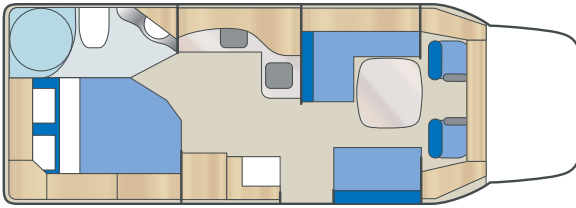

MÅTT

Invärdig längd, bodel	4990 mm
Invärdig bredd	2240 mm
Invärdig höjd	1960 mm
Totalvikt	För B-körkort
Totallängd	7520 mm
Totalhöjd	2800 mm
Totalbredd	2350 mm

Antal passagerare	3 st
Sovplatser inkl. dinette	2-4 st

KABE Travel Master WT

Sovutrymme bak	2x1930/1955x780 mm
Sovutrymme dinette	1350/770x1900 mm

KABE Travel Master WL

Sovutrymme bak	1340x1930 mm
Sovutrymme dinette	1350/1000x2000 mm

KABE Travel Master WG

Sovutrymme bak	2x1960x770 mm
Sovutrymme dinette	1200/980x1900 mm

KABE Travel Master WB

Sovutrymme bak	B2	2x1960x770 mm
	B3	2x1960x770+1960x860 mm
	B4	1960x1290/1080+1960x770 mm
	B5	1960x1400/1180 mm
	B6	4x1960x700 mm
	B7	1960 x 1290/1080+1960x770 mm
	B9	2000x1380/1100+2x1960x700 mm
Sovutrymme dinette		1200/980x1900 mm

KABE Travel Master WG

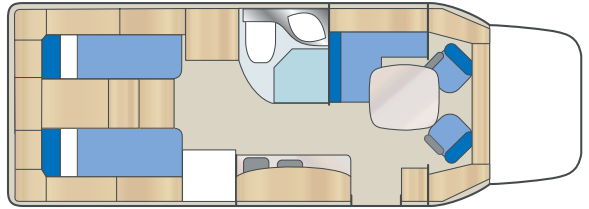

KABE Travel Master WB

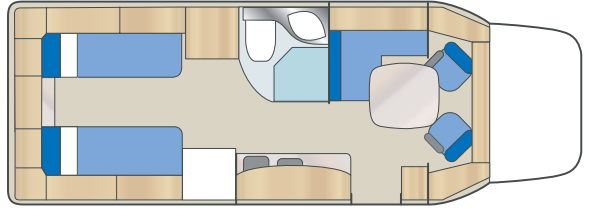

B2

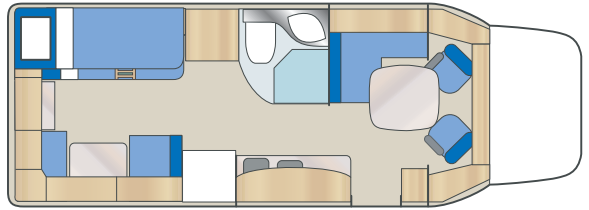

B3

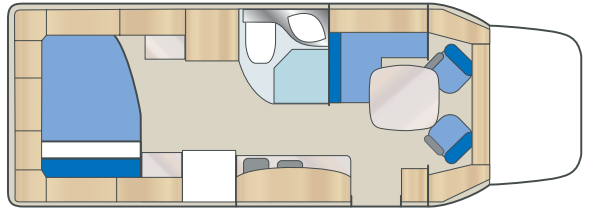

B4

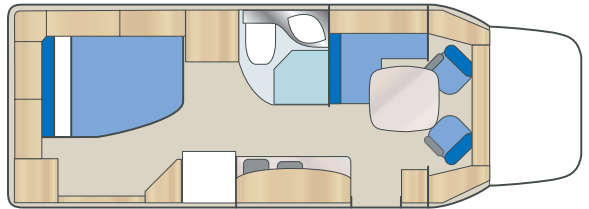

B5

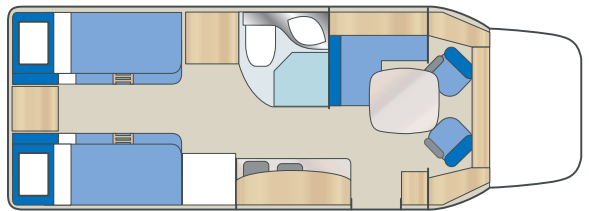

B6

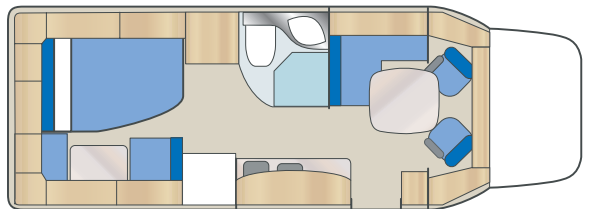

B7

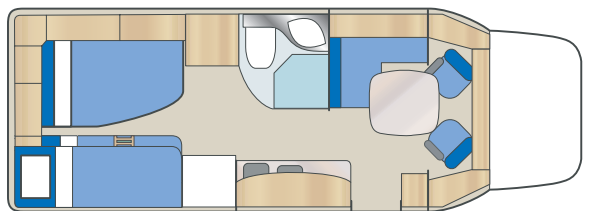

B9



KABE Travel Master WT

Travel Master WT erbjuder en bekväm och lyxig planlösning med generös toalett- och duschavdelning längst bak i bilen. Två sköna långbäddar med "hemmakomfort", bekväm sittgrupp för samvaro eller avkoppling och med ett kök designat för bästa funktion och användarvänlighet. Perfekt för dig som vill ha det där lilla extra!

Nio olika dynklädslar

Årets kollektion innehåller hela nio olika klädslar, varav tre stycken i skinn



KABE Travel Master WT





KABE Travel Master WL





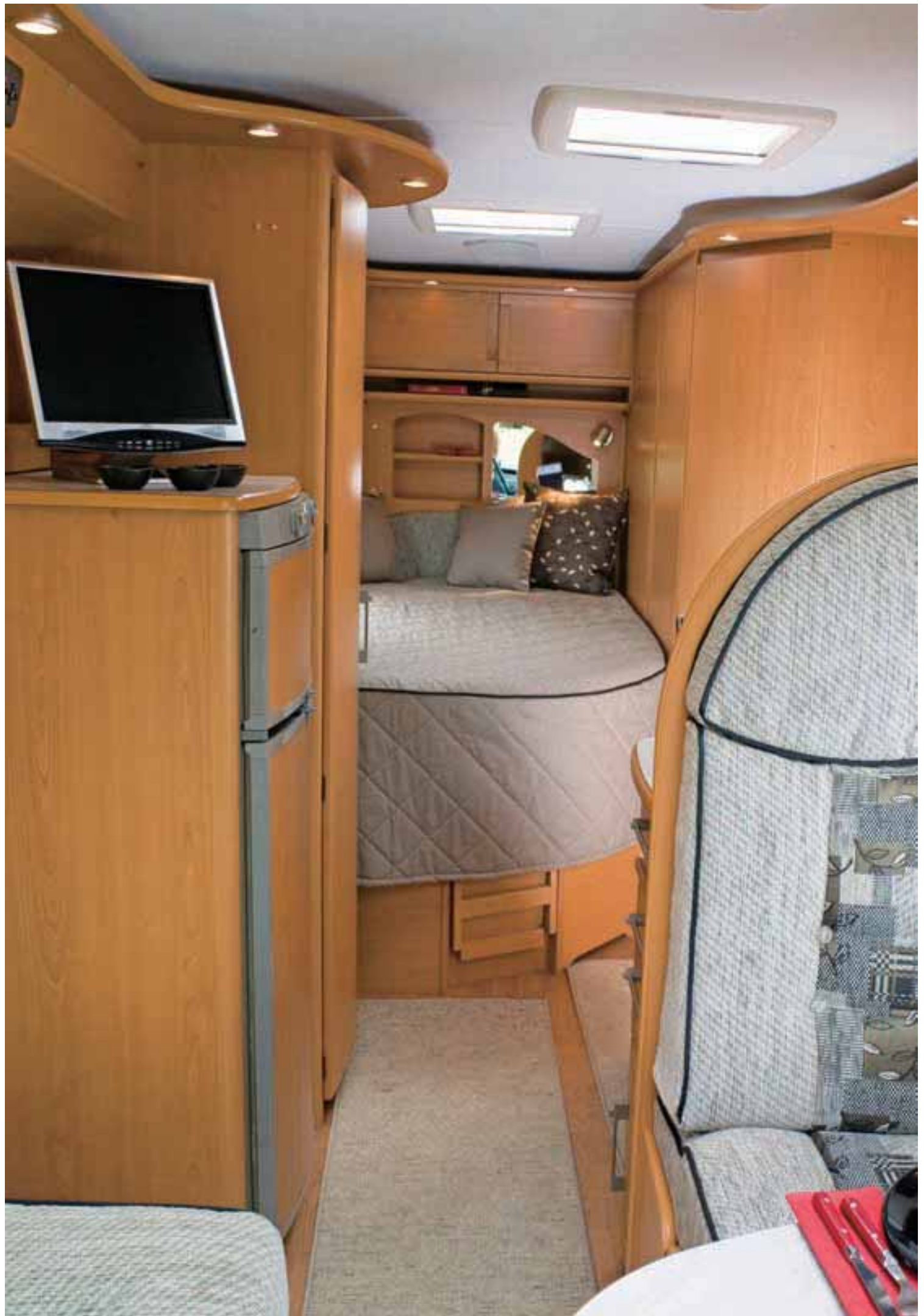



Travel Master WL

Med KABE Travel Master WL får du både stora lastmöjligheter och invändig KABE-komfort! Med sin inbjudande, luftiga planlösning och skräddarsydda köksavdelning samt bekväma sitt- och sovutrymmen har Travel Master WL gett husbilsägandet en ny dimension!

Mjukare belysning

Spotlights infällda i ljusrampen med dimmer

Nytt elsystem

Elsystem från Calira med digital display



KABE Travel Master WB





Travel Master WB

KABEs unika flexlinesystem ger maximal frihet! Till Travel Master WB finns hela sju olika planlösningar. Välj det alternativ som passar dig och din familj bäst; för fritid, nöje eller arbete. En KABE Travel Master WB blir vad du gör den till!

Nya skåpsluckor

Med smartare låsning

Jalusiskåp

Med utdragbar arm för montering av platt-TV

Tryggt och säkert

Alla KABE husbilar byggs på chassier från Fiat, en av Europas ledande tillverkare av transportfordon. En KABE Travel Master ger god förar komfort och är tryggt att köra.



ABS-bromsar



Trepunktsbälten bodel



Dubbla airbags



Förlängda, eluppvärmda och eljusterbara backspeglar



Anti-spin



Integrerad markis

Markisen är integrerad i karossen (tillval)



Ny kaross

Helt ny form och färgsättning

Nytt chassi

Lågbyggt amc-chassi från AL-KO Kober



Ny interiör

Snickerier i nya och mjukare former







Tillbehör



STÖDBEN BAK Y0333



DRAGKROG Y0340
Med löstagbar kula. Drar 1735 kg.

LARM Y0167 Fiat.

DUBBDÄCK Y0205 På plåtfälg, exkl. fälg
MONTERING AV DÄCK Y0312 På fälg.
MSDÄCK Y0325 På plåtfälg, exkl. fälg
STÄNKSKYDD Y0178 Bakom bakre hjulpar.



TAKRÄCKE Y0337
Komplett med två stycken rails.



STEGE Y0319
Monteras på bavgavel.



CYKELHÅLLARE Y0334/335
För två resp. tre cyklar. Manuell lift.



MARKIS Y0336
Omnistor 4,5 meter, grå.
MARKIS Y0341
Omnistor 4,0 meter, grå, med motor.



ALUFÄLG Y0330
4 st. 15" exkl. däck.
ALUFÄLG Y0318
4 st. 16" exkl. däck.



ALUFÄLG Y0326
4 st. 16" exkl. däck



UTVÄNDIGT DUSCHUTTAG Y0100
Med varmvatten.



SOLCELLPANEL Y0163
75 W inkl. regulator.



FJÄRRSTYRNING YTTERBELYSNING Y0159
Med ett tryck på knappen styr du
ytterbelysningen.



BACKTV Y0317
I färg.



LUFTKONDITIONERING DOMETIC
Håller behagligt klimat inne i bodelen –
och fuktar av. För takmontering.

VÄGGUTTAG, enkel/infälld **Y0108**
VÄGGUTTAG, utanpåliggande **Y0109**
230V. Extra vägguttag kan monteras
efter önskemål.

GASOLOMKOPPLARE Y0338

KUPÉMATTA Y0339



SÄKERHETSLARM Y0314
NX5 är det mest avancerade larmet,
som klarar det mesta; varnar för både
tung och lätta narkosgasar, för gasol
och för brandrök.



IR-DETEKTOR Y0315
Används tillsammans med säkerhetslarmet.



HANDDUKSTORK, Vattenburen Y0307
HANDDUKSTORK, Eldriven Y0132
För snygg och prydlig upphängning av
handdukar. Med inbyggd värmeslinga för
snabbare torkning. (Ej WT)



VATTENRENNARE Y0329
Lättplacerad vattenrenare som
tar bort lukt, smak och bakterier.
Monteras under diskbänken.



UGN MED GRILL
Grillbrännare i ugnens ovandel. Innerbelysning,
dubbla glas och barnsäker spärr. Levereras med
ugnspått och galler. Volym 20 liter. Monteras i
arbetsbänk.



MIKROVÅGSUGN Y0184
Mikrovågsugn för enklare matlagning och
uppvärmning/upptining, 800W.



STOR KYL / FRYS
Kylskåp på hela 150 liter med separat
frysack på 35 liter.



SKINNKLÄDSEL
Finns i elegant beige eller brunt.



ÖVERBÄDDSKÅP
En extra bäddplats som fälls ut vid behov alt.
används som vanligt överskåp. Med luckor.
(Ej alla modeller)

Teknik

KABE Travel Master är fullutrustad för maximal komfort såväl sommar som vinter

Webasto förbränningsvärmare

Bilen är utrustad med en Webasto förbränningsvärmare som kan värma motorkretsen.

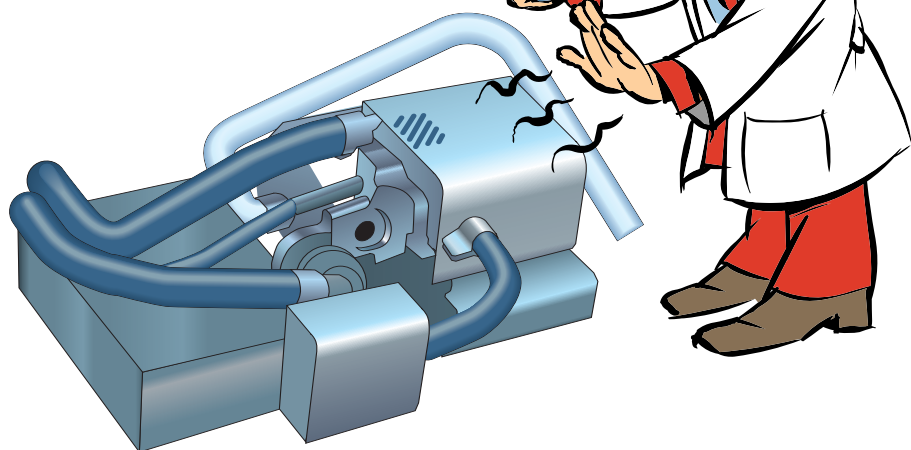

Strålkastarspolning

För bästa sikt och säkerhet.

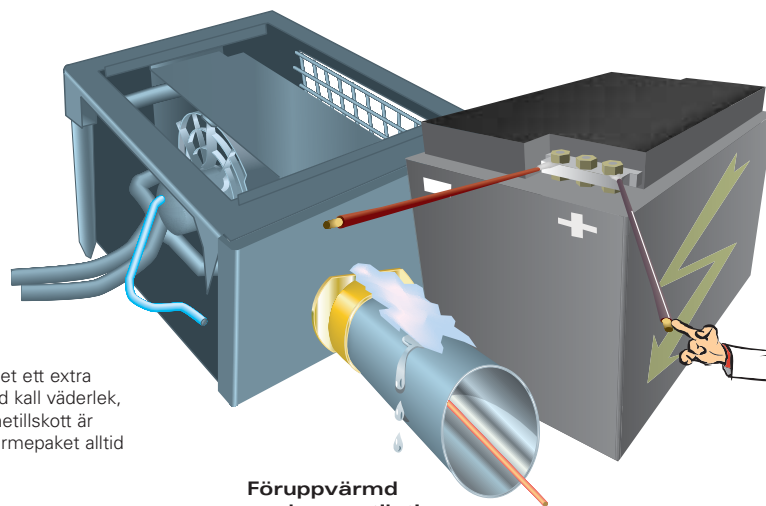

Extra kraftig 160 A generator

Det extra kraftiga elsystemet gör att batteriet räcker till även vid låga utomhustemperaturer. Bils batteri kan dessutom kopplas ihop med bodelens, vilket gör att man bl.a. kan utnyttja bodelsbatteriet till starthjälp.

Extra värmepaket

Under förarstolen finns det ett extra värmepaket med fläkt. Vid kall väderlek, då behovet av extra värmetillskott är som störst, skall detta värmepaket alltid användas.

Föruppvärmd vevhusventilation

Med den förvärmda vevhusventilationen motverkas isbildning i ventilationen till motorn.

Elcentral med digital display för styrning och övervakning

Det nya integrerade elsystemet kontrollerar laddningen av batterierna. Det övervakar vattennivåer, temperatur och batterispänning. Det finns ett säkerhetssystem som skyddar bodelsbatteriet mot djupurladdning. En varningssignal ljuder om man försöker köra bilen utan att ha fällt ner antennen eller glömt att dra ur 230 V kabeln. Utvärdig anslutning för TV-uttag, kabel-TV och 12x230V.



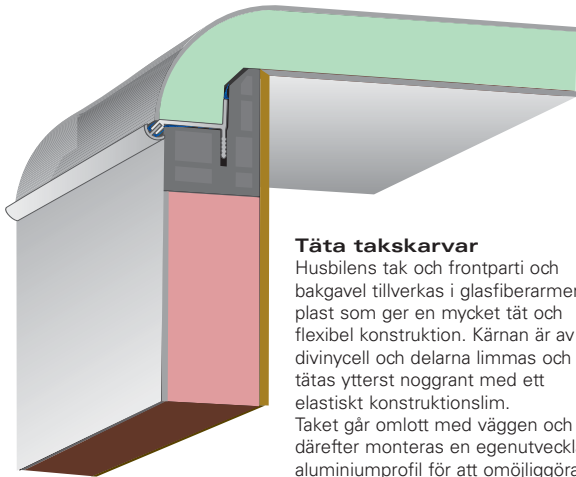

Täta takskarvar

Husbilens tak och frontparti och bakgavel tillverkas i glasfiberarmerad plast som ger en mycket tät och flexibel konstruktion. Kärnan är av divinycell och delarna limmas och tätas ytterst noggrant med ett elastiskt konstruktionslim. Taket går omlott med väggen och därefter monteras en egenutvecklad aluminiumprofil för att omöjliggöra läckage.

Mjukt innertak

Det mjuka innertaket är klätt med skumlaminerad galon - ett material som även används inom båtindustrin. KABE Travel Masters mjuka innertak ger lägre ljudnivå inne i bilen, samtidigt som det förbättrar takets isolerande egenskaper och dämpar utvändiga ljud.

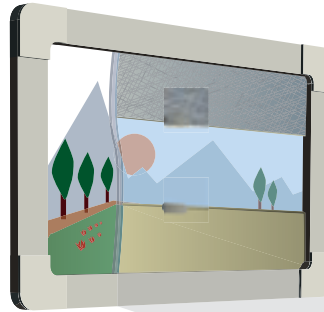

K6P-fönster med polyuretankarm

Husbilens fönster är av typen K6P och tillverkas i akrylplast som är ett förnämligt material. Fönsterkarmen är i polyuretan för bästa isoleringsförmåga. Fönstret har integrerade myggnät samt rullgardin i karmen. Rutorna har plan utsida och är tonade för att inte släppa in för mycket värme under varma dagar.

Tapet som andas

KABE har som enda tillverkare en väggtapet som inte stänger in någon kondens, utan tapeten släpper igenom den varma luften som cirkulerar utmed väggen.

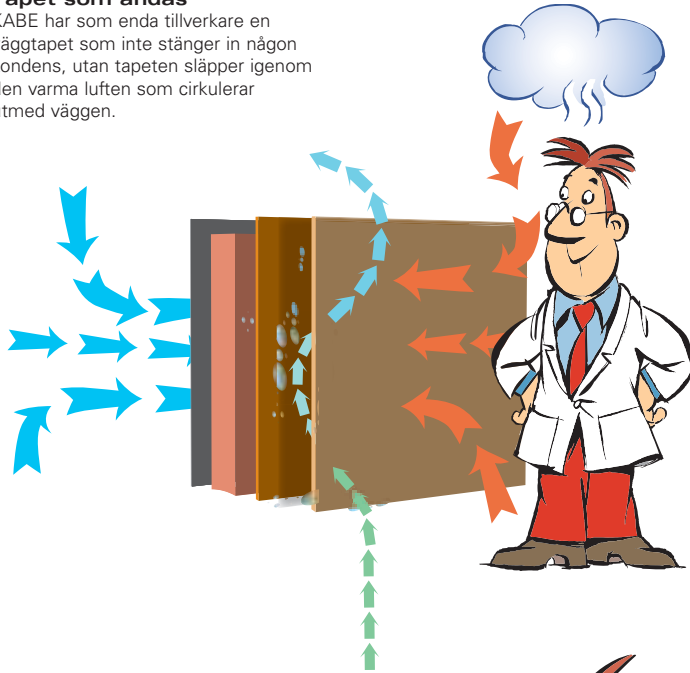

Isolering

Idag ställs stora krav på husbilens isolering. I väggarna använder vi Ecoprim som varken släpper in fukt eller kyla. Ecoprim tillverkas genom att styren smälts och extruderas i vakuum. På så sätt blir cellerna slutna och fukten får inte någon möjlighet att tränga in i materialet.

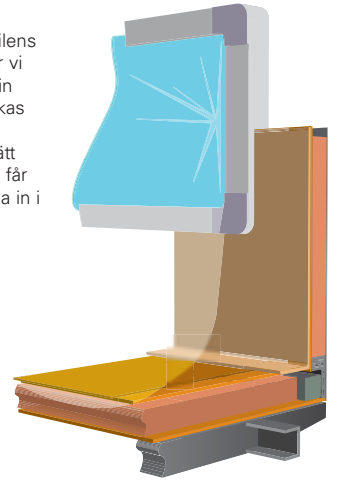

Plastreglar

I hela karossen används KABEs patentsökta plastreglar. Plastreglarna har ingjutna luftkanaler med bättre isolerande egenskaper än träreglar. Plastreglarna ger även bättre förband mellan olika karosseridelar (ex vägg och golv) genom att skruvarna vulkaniseras fast i plastregeln vid monteringen.



Golvvärme

I en KABE Travel Master behöver man aldrig oroa sig för att frysa. Tack vare det unika golvvärmesystemet, som är helt integrerat, får bilen en perfekt värmefördelning. Dessutom blir golvet varmt och behagligt. Få innovationer har betytt lika mycket för komforten under vintercamping! Golvvärmesystemets slingor går självklart fram till ytterdörren, in i toaletterummet och in under sängarna. Värmesystemet kan lätt uppfattas som lyx men är självklart standard i alla KABE-husbilar.

Integrerat värmesystem

KABEs vattenburna golvvärmesystem är ihopkopplat med det vanliga radiatorvattensystemet vilket gör att golvvärmens fungerar både på gasol och elpatron. Detta gör att golvvärmens kan användas även när man fricampar. Genom att golvvärmesystemet är integrerat med det vanliga konvektorsystemet cirkulerar luften runt i hela bilen när värmen slås på.

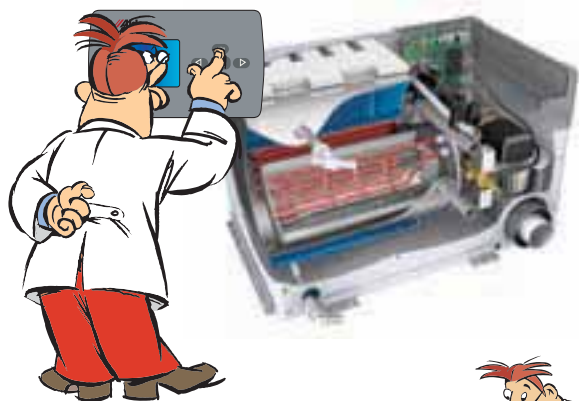
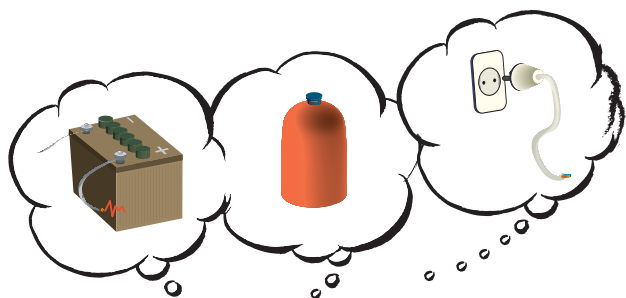
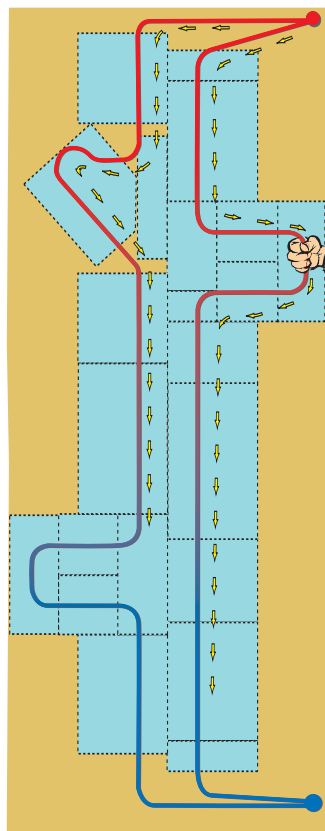
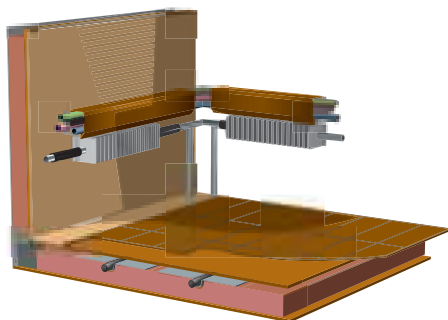

Värmesystemet

I samtliga modeller finns Alde Compact 3010 med digital display. Integrerad varmvattenberedare på ca 8,5 liter, elpatron på 3 kW och separat expansionskär. Systemet får sin värme dels från en värmepanna som kan användas med 230V AC och gasol, dels också från bilens eget kylsystem. Du kan använda bilens egen värme när du kör och värme pannans värme när du står still. KABEs gasolsystem gör det tillåtet att köra med gasolen påslagen. Värme pannan prioriterar själv när gasol behövs för att höja effekten. Radiatorsystemet är utrustat med både 12- och 230-volts cirkulationspumpar.

Värmeväxlare med cirkulationspump

När bilen står stilla och man använder pannan för att värma bodelen kan man med hjälp av värmeväxlaren använda det extra värmepaketet. Det är lämpligt att utnyttja detta när det finns behov av ett extra värmetillskott, t.ex. att snabbt värma upp en kall förarhytt, eller ventiler bort kondens på rutorna.

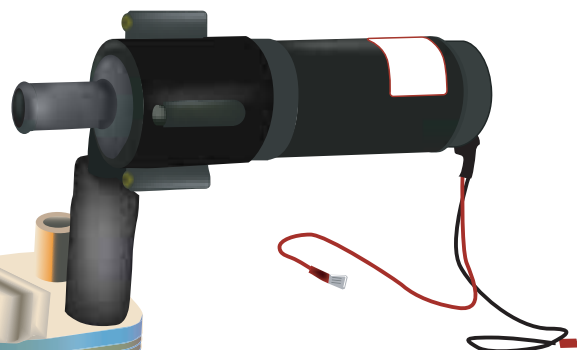



Ventilerade överskåp

I husbilen finns en unik ventilation som ger ett behagligt och skönt inomhusklimat. Bodelen är byggd för att ge bästa möjliga luftgenomströmning. Det innebär att skåp, soffor och sängar är konstruerade för att transportera luften runt i bilen. I överskåpen finns inbyggda luftkanaler som gör att varmluften kommer in underifrån i skåpet och att luften cirkulerar förbi alla skarvar mellan tak och vägg och sedan vidare till mitten av bilen. I skåpen finns en mellanvägg som skyddar så att kläder inte hindrar luftcirkulationen i bakkant av skåpet.

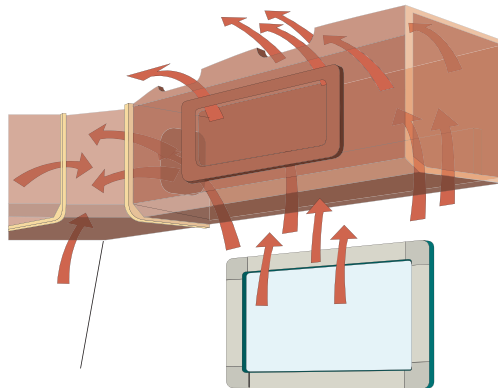

Fria luftströmmar från golv till tak

KABEs konstruktion gör att luftströmmarna har fri passage från golv, under sängar och soffor, upp mot taket, genom de ventilerade överskåpen. Detta gör att KABE Travel Master har den bästa och jämnaste värmefördelningen, både vad gäller bostadsdelen och i övriga utrymmen såsom garderober, toalett, överskåp etc. Den kraftiga isoleringen i väggar och fönster gör också att husbilen håller sig sval på sommaren, och varm under kalla vinterdagar.

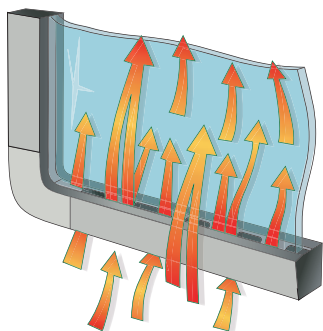

Ventilerade fönster

Även fönstren är konstruerade och placerade på ett sådant sätt att luften ska kunna strömma fritt överallt i bilen. Fönstren har en isolerad karm med en inbyggd ventilation i innerkarmen vilket förhindrar kondens på insidan av rutan när gardinen är fördragen nattetid. Fönsterkarmarna har också inbyggda myggnät och mörkläggningsgardiner. Genom att myggnät och gardin är integrerade med fönstret finns det inte någon utanpåliggande kassett som hindrar luftcirkulationen förbi fönstret.

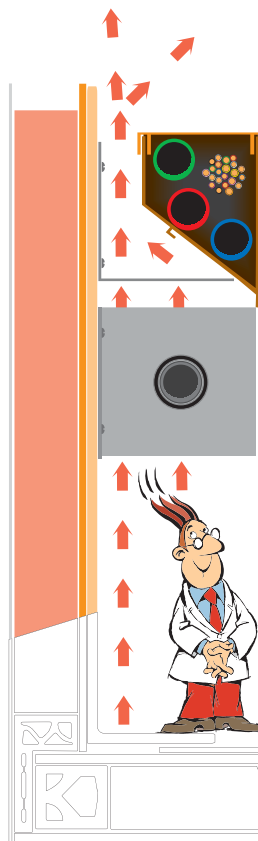
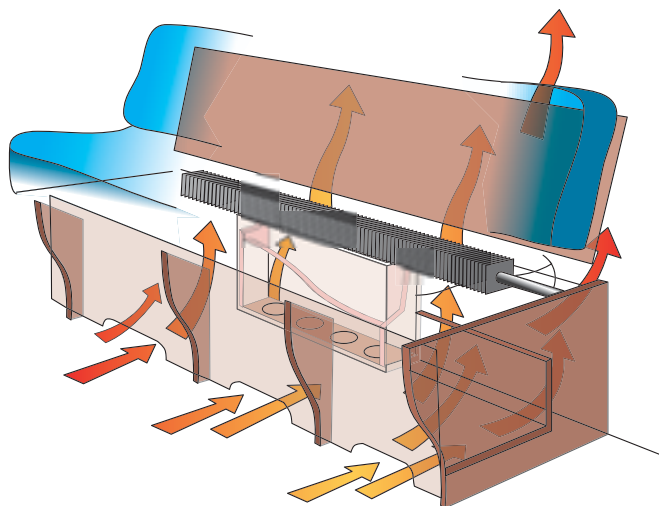

Vinklad kablageränna

Konvektorer i KABEs husbilar är smart placerade under soffor, sängar och i garderober. Härifrån kan värmen strömma ut i bilen och ge en behaglig luft. Ledningskanalerna som håller kablar och slangar snyggt på plats, är konstruerade för att leda varmluftsströmmarna från radiatorerna jämnt inne i bilen. I kablagerännan monteras allt elkablage samt vatten och avloppslangar.

Isolerade friskluftsintag

För att utnyttja konvektorsystemet maximalt måste frisk luft hela tiden tillföras. I KABE Travel Master finns isolerade friskluftsintag som gör att värmeväxlingen från konvektorerna blir optimal. Tätpackade värmekonvektorer vid friskluftsintagen eliminerar kallras.

Ventilerade soffor och sängar

Luftcirkulation under alla bäddlädor och sängar gör att soffryggarna och luftspalterna vid sängarna blir uppvärmda när den varma luften passerar utmed ytterväggen. Soffryggarna och KABEs unika kablagerännor, som ligger ovanför radiatorerna, är vinklade för att accelerera luftströmmen förbi fönstren. Extra breda konvektorer är placerade under alla fönster för att få maximal värme på luftströmmen så att eventuell kondens ventileras bort från fönstren.

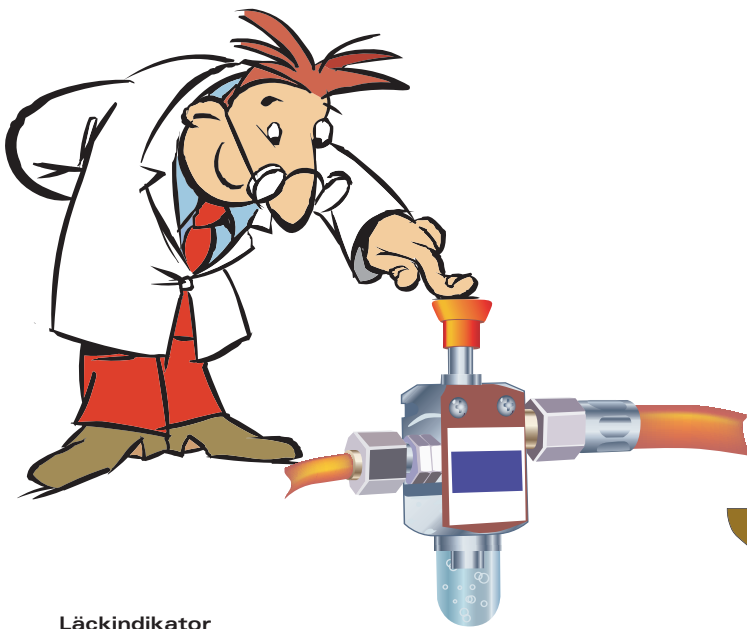

Läckindikator

För manuell kontroll av gasolsystemet är samtliga utrustade med läckindikator.

Batteriladdare

Batteriladdare på hela 30 A. Med det i el-centralen inbyggda skiljereläet laddas både bodelsbatteri och startbatteri på ett effektivt sätt samtidigt som det finns kapacitet över till övrig elförbrukning i husbilen.

Köksfläkt Dometic

Köksfläkten från Dometic har löstagbart fettfilter för enkel rengöring. Fläkten har belysning och två hastigheter och är inbyggd i köksskåpet över arbetsbänken.

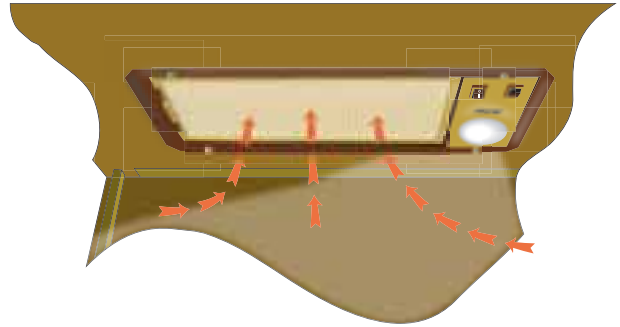

Lyxig hemmakänsla

Sängarna i en KABE Travel Master är av mycket hög kvalitet. De är utrustade med ledade lameller som följer kroppen när du vilar. Resår madrasserna har en kärna med bonellfjädrar vilket ger en skön vila. Sängarna är också uppfällbara och försedda med inbyggda gasdämpare och 6 cm tjocka bäddmadrasser. (Gäller ej våningssängar.) De flesta planlösningar går att utrusta med en överbädd som också kan användas som överskåp.

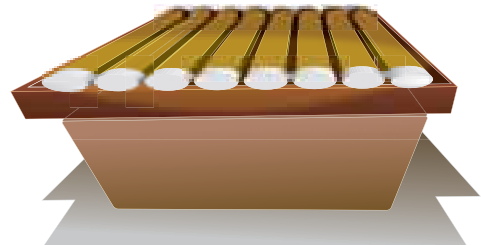

Dynor

Sittkomforten i en KABE Travel Master är en av marknadens bästa med dess anatomiska design och utformning. Som stoppmaterial i dynorna används Bulltex vilket har högst kvalitet av alla polyetermaterial. Bulltex är åldersbeständigt och helt återvinningsbart.

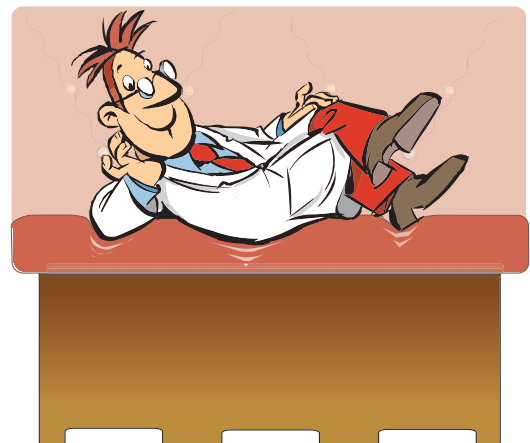
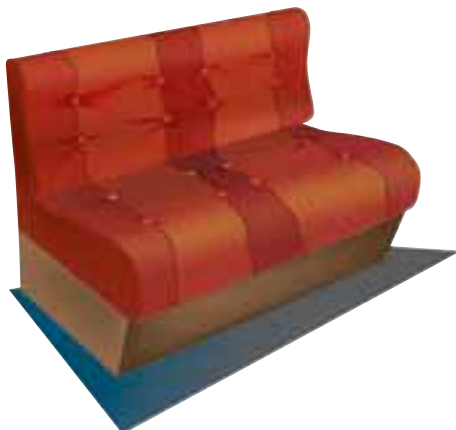

BILDEL

Chassi Fiat AL-KO 16"
Axelavstånd 4343 mm
Motoreffekt (EEC-norm) 130 hk
Växellåda 6 vxl
Nordenspecifikation
Förstärkta däck
Hjulsidor
Batterikapacitet 100 A
Bränsletank 80 liter
ABS-bromsar
Airbag på både förar- och passagerarplats
Fjärrstyrt centrallås
Tonade rutor
Elfönsterhissar
Farthållare
Antispinnssystem (ASR)
Luftkonditionering (AC)
Ytterbackspeglar, elektriska & uppvärmda
Ytterbackspeglar med förlängda armar+förlängda blinkersarmar
Eluppvärmd vevhusventilation
Extra värmepaket
Webasto
Rattreglage för ljudsystem
Lackerade stötfångare fram
Förar- och passagerarstol med höjjustering
Förar- och passagerarstol med svängbart underrede
Förar- och passagerarstol med dubbla armstöd
Antenn monterad i backspegel
Skydd under framstolar
CD-radio
Strålkastarspolning
Kraftigare generator (160 A)
Handsäck
Spärrlås (Deadlock)

BODEL

Ecopräisolering 65 mm golv / 35 mm vägg
Taklucka, mini Heki
Kassettfönster med myggnät och mörkläggningsgardin
Arbetsbänk med gasolkök
Kylskåp 103 liter
Automatiskt vattensystem
Varmvattenberedare
Färskvattentank 95 liter
Gråvattentank 100 liter
Toalett
Duschkabin
Rundstrålande TV-antenn
Läckindikator för gasol
Jordfelsbrytare
Vintertäcke
Sommartäcke
Elcentral 230V (16 A)
Elpanel
Elpatron
Batterikapacitet 115 A
Alde 3010 centralvärmepanna
Automatiskt golvvärmesystem
Värmeväxlare med cirkulationspump
Fäste LCD-TV

Ytterligare utrustning fabriksmonteras efter önskemål.
KABE förbehåller sig rätten till ändring av konstruktion och data utan föregående meddelande.
Bilderna i denna broschyr kan innehålla viss tillvalsutrustning.

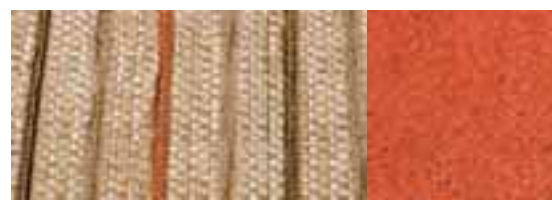

Jupiter



Neptunus



Hera



Merkurius



Tellus



Athena



Luna (skinn)



Venus (skinn)



Saturnus (skinn/textil)



Din KABE Travel Master handlare:



KABE

KABE Husvagnar AB, Box 14, 560 27 Tenhult, kabe@kabe.se

www.kabe.se