

# 2006



🇸🇪 SVENSKBYGGD – DIN TRYGGHET!

**KABE**  
*Travel Master*



## Den ledande svenska tillverkaren

När vi började bygga Travel Master i början av åttioalet var målsättningen att göra en av marknadens mest exklusiva husbilar. Och inte nog med det. Den skulle vara tillräckligt tuff att klara vårt omväxlande nordiska klimat och samtidigt erbjuda all den kvalitet och komfort som förväntas av en KABE. Nu tjugo år senare är vi den ledande svenska tillverkaren av husbilar för året runt användning! Med vårt säkerhetstänkande och gedigna kvalitetskontroll kan du känna dig trygg när du väljer en husbil från KABE. För oss är alla detaljer, stora som små, är lika viktiga!

Vi erbjuder våra kunder flexibilitet och valfrihet genom vårt breda modellprogram. Med vårt unika flexline-system får du dessutom ännu fler möjligheter att välja planlösning och inredning efter dina behov och önskemål. KABE ger mer!





INTRODUCES

KABE

Travel Master

# KABE Travel Master W



KABE Travel Master W är fullutrustad för maximal komfort såväl sommar som vinter. KABE Travel Master W är byggd på Fiat AL-KO 18" chassi, med en motor på 146 Hk. Förutom Nordenspecifikation och vattenburen golvvärme ingår bl.a. extra värmeelement under förarsätet och Webasto med tidsstyrning. Dessutom AC, ASR, Airbags och ABS. Farthållare, elfönsterhissar och centrallås är standard.

KABE Travel Master W er fuldtudrustet til maksimal komfort såvel sommer som vinter. KABE Travel Master W er bygget på Fiat AL-KO 18" chassis, med en motor på 146 Hk. Foruden nordiske specifikationer og vandbaserede gulvvarme indgår bl.a. et ekstra varmeelement under forsædet og Webasto med tidsstyrning. Desuden AC, ASR, Airbags og ABS. Fartkontrol, elrudrer og centrallås er standard.

KABE Travel Master W er fullt utstyrt for maksimal komfort så vel sommer som vinter. KABE Travel Master W er bygd på et Fiat AL-KO 18" chassis, med en motor på 146 hk. I tillegg til Norden-spesifikasjoner og vannbåren gulvvarme inngår bl.a. ekstra varmepakke under førerasetet og Webasto med tidsstyrning i utstyret. Dessuten automatisk klimaanlegg (AC), antisluresystem (ASR), airbags og blokkeringsfrie bremses (ABS). Fartsholder, elektriske vindusheiser og sentrallås er standard.

KABE Travel Master W:ssä on täydellinen mukavuusvarustelu niin kesään kuin talveenkin. KABE Travel Master W on rakennettu Fiat AL-KO 18" alustalle ja siinä on 146 hv moottori. Pohjoismaisen varustelun ja vesikiertoisen lattialämmityksen lisäksi siinä on mm. lisälämmitin kuljettajanistuimen alla, ajastimella ohjattava Webasto, ilmastointi, luistonesto, turvatyyny ja ABS. Vakionopeussäädin, sähkökäyttöiset lasinostimet ja keskuslukitus ovat vakiona.

Der KABE Travel Master W ist reichlich ausgerüstet, um im Sommer wie im Winter höchsten Komfort zu bieten. Er basiert auf dem Fiat Duc 18 mit AL-KO Chassis mit einem 146-PS-Motor. Neben der Anpassung an nordische Klimaverhältnisse und einer Zentral-Fußbodenheizung umfasst der Leistungskatalog auch einen zusätzlichen Heizkörper unter dem Fahrersitz sowie eine timergesteuerte Webasto-Standheizung. Darüber hinaus verfügt das Fahrzeug über Klimaanlage, ASR, Airbags und ABS. Tempomat, elektrische Fensterheber und Zentralverriegelung sind serienmäßig eingebaut.

De KABE Travel Master W is volledig uitgerust voor maximaal comfort in zowel zomer als winter. De KABE Travel Master W is gebouwd op het Fiat AL-KO 18" chassis, met een motor van 146 pk. Naast de Scandinavië-specificatie en vloerverwarming d.m.v. water is hij o.a. voorzien van een extra verwarmingselement onder de bestuurdersstoel en Webasto met tijdregeling. Verder AC, ASR, Airbags en ABS. Cruise control, elektrisch bediende ramen en centrale vergrendeling zijn standaard.



## Travel Master WT

<b>4880 mm</b>	Inv. längd, bodel / Indv. længde, beboelsesdel / Innv. lengde, bodel / Asunto-osan sisäpituus / Innenlänge, Wohnbereich / Lengte inw. woongedeelte
<b>2270 mm</b>	Inv. bredd / Indv. bredde / Innv. bredde / Sisäleveys / Innenbreite / Breedte inw.
<b>1960 mm</b>	Inv. höjd / Innv. høyde / Indv. højde / Sisäkorkeus / Innenhöhe / Hoogte inw.
<b>3500 kg</b>	Totalvikt / Totalvægt / Totalvekt / Kokonaispaino / Zul. Gesamtgewicht / Totaal gewicht
<b>450 kg</b>	Lastvikt / Lastvægt / Lastvekt / Kantavuus / Zuladung / Laadvermogen
<b>7130 mm</b>	Totallängd / Totallængde / Totallänge / Kokonaispituus / Gesamtlänge / Totale lengte
<b>2800 mm</b>	Totalhöjd / Totalhøjde / Totalhøyde / Kokonaiskorkeus / Gesamthöhe / Totale hoogte
<b>2400 mm</b>	Totalbredd / Totalbredde / Totalbrede / Kokonaisleveys / Gesamtbreite / Totale breedte
<b>2-4</b>	Sovpl. inkl. dinette / Sovepl. inkl. dinette / Sovepl. inkl. spisekrok / Vuodepaikkoja, sis. dinette-parivuoteet / Schlafplätze inkl. Dinette / Slaapplaats incl. dinette
<b>2 x 1930 / 1955 x 780 mm</b>	Sovutrymme bak / Soveområde, bagtil / Soveplass bak / Makuutila takana / Schlafraum hinten / Slaapruimte achterin
<b>1350 / 770 x 1900 mm</b>	Sovutrymme dinette / Soveområde, dinette / Soveplass spisekrok / Makuutila dinette-ryhmässä / Schlafraum Dinette / Slaapruimte dinette
<b>3</b>	Passagerare / Passagere / Passasjerer / Matkustajamäärä / Passagiere / Passagiers

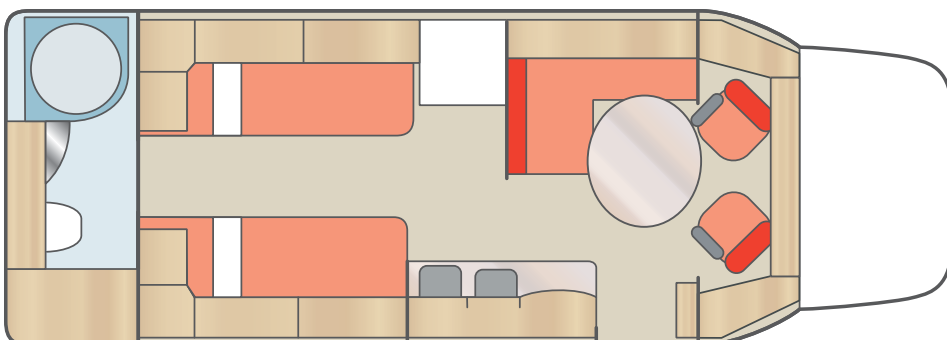



## Travel Master WB

<b>4880 mm</b>	Inv. längd, bodel / Indv. længde, beboelsesdel / Innv. lengde, bodel / Asunto-osan sisäpituus Innenlänge, Wohnbereich / Lengte inw. woongedeelte
<b>2270 mm</b>	Inv. bredd / Indv. bredde / Innv. bredde / Sisäleveys / Innenbreite / Breedte inw.
<b>1960 mm</b>	Inv. höjd / Innv. høyde / Indv. højde / Sisäkorkeus / Innenhöhe / Hoogte inw.
<b>3500 kg</b>	Totalvikt / Totalvægt / Totalvekt / Kokonaispaino / Zul. Gesamtgewicht / Totaal gewicht
<b>450 kg</b>	Lastvikt / Lastvægt / Lastevekt / Kantavuus / Zuladung / Laadvermogen
<b>7130 mm</b>	Totallängd / Totallængde / Totallänge / Kokonaispituus / Gesamtlänge / Totale lengte
<b>2800 mm</b>	Totalhöjd / Totalhøjde / Totalhöhe / Kokonaiskorkeus / Gesamthöhe / Totale hoogte
<b>2400 mm</b>	Totalbredd / Totalbredde / Totalbreite / Kokonaisleveys / Gesamtbreite / Totale breedte
<b>2-4</b>	Sovpl. inkl. dinette / Sovepl. inkl. dinette / Sovepl. inkl. spisekrok / Vuodepaikkoja, sis. dinette-parivuoteet / Schlafplätze inkl. Dinette / Slaapplaats incl. dinette
<b>Flexline B2 - B7, B9</b>	Sovutrymme bak / Soveområde, bagtil / Soveplass bak / Makuutila takana / Schlafrum hinten / Slaapruimte achterin
<b>1200 / 980 x 1900 mm</b>	Sovutrymme dinette / Soveområde, dinette / Soveplass spisekrok / Makuutila dinette-ryhmässä / Schlafrum Dinette / Slaapruimte dinette
<b>3</b>	Passagerare / Passagere / Passasjerer / Matkustajamäärä / Passagiere / Passagiers

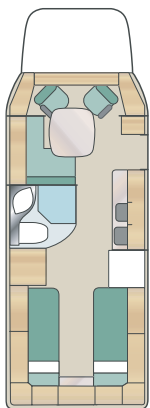

**B2**  
2 x 1960 x 770

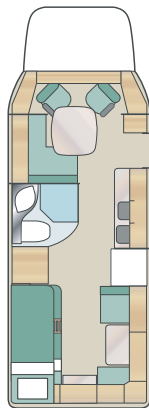

**B3**  
2 x 1960 x 770  
+ 1960 x 860

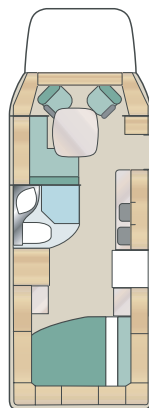

**B4**  
1960 x 1290 / 1080  
+ 1960 x 770

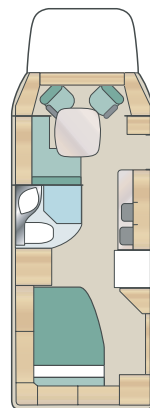

**B5**  
1960 x 1400 /  
1180

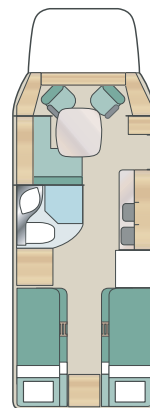

**B6**  
4 x 1960 x 700

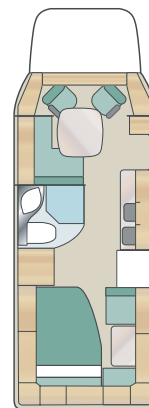

**B7**  
1960 x 1290 / 1080  
+ 1960 x 770

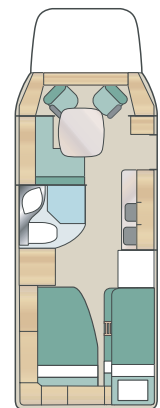

**B9**  
2000 x 1380 / 1100  
+ 2 x 1960 x 700



## Travel Master WL

**4880 mm**

Inv. längd, bodel / Indv. længde, beboelsesdel / Innv. lengde, bodel / Asunto-osan sisäpituus / Innenlänge, Wohnbereich / Lengte inw. woongedeelte

**2270 mm**

Inv. bredd / Indv. bredde / Innv. bredde / Sisäleveys / Innenbreite / Breedte inw.

**1960 mm**

Inv. höjd / Innv. høyde / Indv. højde / Sisäkorkeus / Innenhöhe / Hoogte inw.

**3500 kg**

Totalvikt / Totalvægt / Totalvekt / Kokonaispaino / Zul. Gesamtgewicht / Totaal gewicht

**450 kg**

Lastvikt / Lastvægt / Lastevekt / Kantavuus / Zuladung / Laadvermogen

**7130 mm**

Totallängd / Totallængde / Totallänge / Kokonaispituus / Gesamtlänge / Totale lengte

**2800 mm**

Totalhöjd / Totalhøjde / Totalhøyde / Kokonaiskorkeus / Gesamthöhe / Totale hoogte

**2400 mm**

Totalbredd / Totalbredde / Totalbreite / Kokonaisleveys / Gesamtbreite / Totale breedte

**2-4**

Sovpl. inkl. dinette / Sovepl. inkl. dinette / Sovepl. inkl. spisekrok / Vuodepaikkoja, sis. dinette-parivuoteet / Schlafplätze inkl. Dinette / Slaapplaats incl. dinette

**1400 x 1960 mm**

Sovutrymme bak / Soveområde, bagtil / Soveplass bak / Makuutila takana / Schlafraum hinten / Slaapruimte achterin

**1350 / 1000 x 2000 mm**

Sovutrymme dinette / Soveområde, dinette / Soveplass spisekrok / Makuutila dinette-ryhmässä / Schlafraum Dinette / Slaapruimte dinette

**3**

Passagerare / Passagere / Passasjerer / Matkustajamäärä / Passagiere / Passagiers

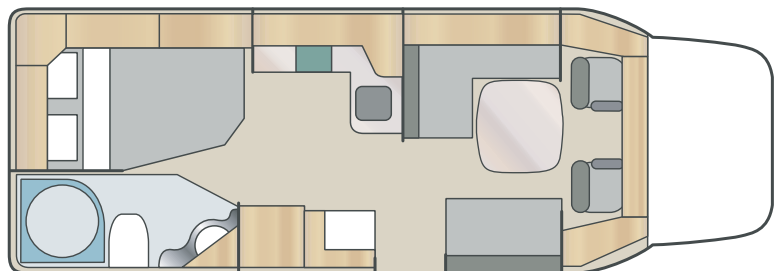

# KABE Travel Master E



KABE Travel Master E är byggd på 15" Fiat AL-KO chassi med Nordenspecifikation, vilket bl.a. innebär förstärkt elsystem, större batteri och starkare startmotor. Vattenburen golvvärme är standard.

KABE Travel Master E er bygget på 15" Fiat AL-KO-ramme med nordiske specifikationer, hvilket bl.a. indebærer et forstærket elsystem, større batteri og en stærkere startmotor. Vandbasert gulvvarme er standard.

KABE Travel Master E er bygd på et 15" Fiat AL-KO-chassis med Norden-spesifikasjoner, noe som bl.a. innebærer et oppgradert elsystem, større batteri og kraftigere startmotor. Vannbåren gulvvarme er standard.

KABE Travel Master E on rakennettu 15" Fiat AL-KO -alustalle ja varusteltu pohjoismaisiin olosuhteisiin, mikä tarkoittaa mm. tehokkaampaa sähköjärjestelmää, suurempaa akkua ja tehokkaampaa käynnistysmoottoria. Vesikiertoinen lattialämmitys on vakiona.

Der KABE Travel Master E ist auf dem Fiat Duc 15 mit AL-KO Chassis aufgebaut und nordischen Verhältnissen angepasst. Das bedeutet u.a. leistungsstärkere elektrische Anlage, eine größere Batterie so wie ein stärkerer Anlasser. Die Wohnmobile sind serienmäßig, mit einer Zentral-Fußbodenheizung ausgerüstet.

De KABE Travel Master E is gebouwd op het 15" Fiat AL-KO chassis met Scandinavië-specificatie, wat o.a. inhoudt een extra robuust elektrisch systeem, een grotere accu en een extra sterke startmotor. Vloerverwarming d.m.v. water is standaard.





## Travel Master ET

<b>4880 mm</b>	Inv. längd, bodel / Indv. længde, beboelsesdel / Innv. lengde, bodel / Asunto-osan sisäpituus / Innenlänge, Wohnbereich / Lengte inw. woongedeelte
<b>2270 mm</b>	Inv. bredd / Indv. bredde / Innv. bredde / Sisäleveys / Innenbreite / Breedte inw.
<b>1960 mm</b>	Inv. höjd / Innv. høyde / Indv. højde / Sisäkorkeus / Innenhöhe / Hoogte inw.
<b>3500 kg</b>	Totalvikt / Totalvægt / Totalvekt / Kokonaispaino / Zul. Gesamtgewicht / Totaal gewicht
<b>450 kg</b>	Lastvikt / Lastvægt / Lastvekt / Kantavuus / Zuladung / Laadvermogen
<b>7150 mm</b>	Totallängd / Totallængde / Totallengde / Kokonaispituus / Gesamtlänge / Totale lengte
<b>2775 mm</b>	Totalhöjd / Totalhøjde / Totalhøyde / Kokonaiskorkeus / Gesamthöhe / Totale hoogte
<b>2400 mm</b>	Totalbredd / Totalbredde / Totalbredde / Kokonaisleveys / Gesamtbreite / Totale breedte
<b>2-4</b>	Sovpl. inkl. dinette / Sovepl. inkl. dinette / Sovepl. inkl. spisekrok / Vuodepaikkoja, sis. dinette-parivuoteet / Schlafplätze inkl. Dinette / Slaapplaats incl. dinette
<b>2 x 1930 / 1955 x 780 mm</b>	Sovutrymme bak / Soveområde, bagtil / Soveplass bak / Makuutila takana / Schlafraum hinten / Slaapruimte achterin
<b>1350 / 770 x 1900 mm</b>	Sovutrymme dinette / Soveområde, dinette / Soveplass spisekrok / Makuutila dinette-ryhmässä / Schlafraum Dinette / Slaapruimte dinette
<b>3</b>	Passagerare / Passagere / Passasjerer / Matkustajamäärä / Passagiere / Passagiers

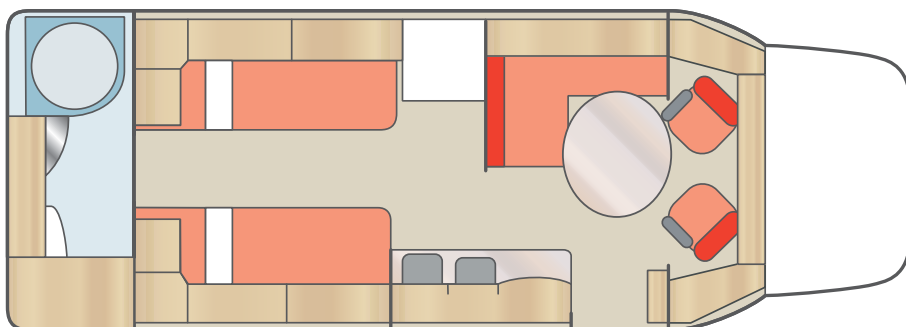



## Travel Master EB

<b>4880 mm</b>	Inv. längd, bodel / Indv. længde, beboelsesdel / Innv. lengde, bodel / Asunto-osan sisäpituus / Innenlänge, Wohnbereich / Lengte inw. woongedeelte
<b>2270 mm</b>	Inv. bredd / Indv. bredde / Innv. bredde / Sisäleveys / Innenbreite / Breedte inw.
<b>1960 mm</b>	Inv. höjd / Innv. høyde / Indv. højde / Sisäkorkeus / Innenhöhe / Hoogte inw.
<b>3500 kg</b>	Totalvikt / Totalvægt / Totalvekt / Kokonaispaino / Zul. Gesamtgewicht / Totaal gewicht
<b>450 kg</b>	Lastvikt / Lastvægt / Lastevekt / Kantavuus / Zuladung / Laadvermogen
<b>7150 mm</b>	Totallängd / Totallængde / Totallänge / Kokonaispituus / Gesamtlänge / Totale lengte
<b>2775 mm</b>	Totalhöjd / Totalhøjde / Totalhöhe / Kokonaiskorkeus / Gesamthöhe / Totale hoogte
<b>2400 mm</b>	Totalbredd / Totalbredde / Totalbreite / Kokonaisleveys / Gesamtbreite / Totale breedte
<b>2-4</b>	Sovpl. inkl. dinette / Sovepl. inkl. dinette / Sovepl. inkl. spisekrok / Vuodepaikkoja, sis. dinette-parivuoteet / Schlafplätze inkl. Dinette / Slaapplaats incl. dinette
<b>Flexline B2 - B7, B9</b>	Sovutrymme bak / Soveområde, bagtil / Soveplass bak / Makuutila takana / Schlafrum hinten / Slaapruimte achterin
<b>1200 / 980 x 1900 mm</b>	Sovutrymme dinette / Soveområde, dinette / Soveplass spisekrok / Makuutila dinette-ryhmässä / Schlafrum Dinette / Slaapruimte dinette
<b>3</b>	Passagerare / Passagere / Passasjerer / Matkustajamäärä / Passagiere / Passagiers

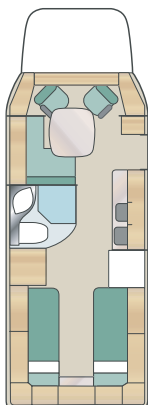

**B2**  
2 x 1960 x 770

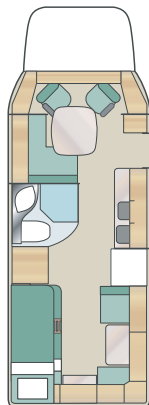

**B3**  
2 x 1960 x 770  
+ 1960 x 860

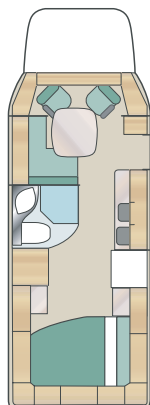

**B4**  
1960 x 1290 / 1080  
+ 1960 x 770

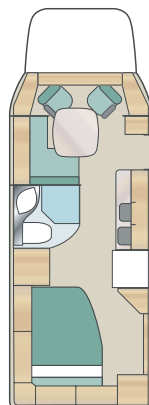

**B5**  
1960 x 1400 /  
1180

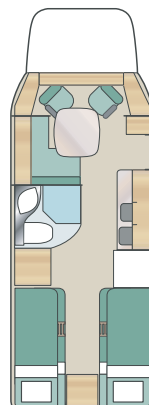

**B6**  
4 x 1960 x 700

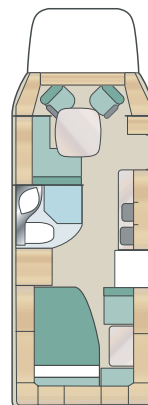

**B7**  
1960 x 1290 / 1080  
+ 1960 x 770

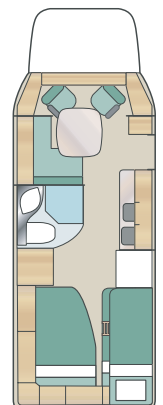

**B9**  
2000 x 1380 / 1100  
+ 2 x 1960 x 700



## Travel Master EL

**4880 mm**

Inv. längd, bodel / Indv. længde, beboelsesdel / Innv. lengde, bodel / Asunto-osan sisäpituus / Innenlänge, Wohnbereich / Lengte inw. woongedeelte

**2270 mm**

Inv. bredd / Indv. bredde / Innv. bredde / Sisäleveys / Innenbreite / Breedte inw.

**1960 mm**

Inv. höjd / Innv. høyde / Indv. højde / Sisäkorkeus / Innenhöhe / Hoogte inw.

**3500 kg**

Totalvikt / Totalvægt / Totalvekt / Kokonaispaino / Zul. Gesamtgewicht / Totaal gewicht

**450 kg**

Lastvikt / Lastvægt / Lastevækt / Kantavuus / Zuladung / Laadvermogen

**7150 mm**

Totallängd / Totallængde / Totallengde / Kokonaispituus / Gesamtlänge / Totale lengte

**2775 mm**

Totalhöjd / Totalhøjde / Totalhøyde / Kokonaiskorkeus / Gesamthöhe / Totale hoogte

**2400 mm**

Totalbredd / Totalbredde / Totalbreite / Kokonaisleveys / Gesamtbreite / Totale breedte

**2-4**

Sovpl. inkl. dinette / Sovepl. inkl. dinette / Sovepl. inkl. spisekrok / Vuodepaikkoja, sis. dinette-parivuoteet / Schlafplätze inkl. Dinette / Slaapplaats incl. dinette

**1400 x 1960 mm**

Sovutrymme bak / Soveområde, bagtil / Soveplass bak / Makuutila takana / Schlafrum hinten / Slaapruimte achterin

**1350 / 1000 x 2000 mm**

Sovutrymme dinette / Soveområde, dinette / Soveplass spisekrok / Makuutila dinette-ryhmässä / Schlafrum Dinette / Slaapruimte dinette

**3**

Passagerare / Passagere / Passasjerer / Matkustajamäärä / Passagiere / Passagiers

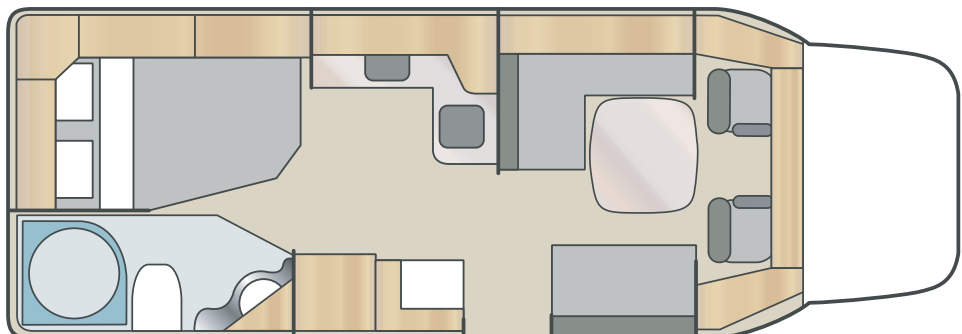



## Travel Master MG

<b>4680 mm</b>	Inv. längd, bodel / Indv. længde, beboelsesdel / Innv. lengde, bodel / Asunto-osan sisäpituus / Innenlänge, Wohnbereich / Lengte inw. woongedeelte
<b>2150 mm</b>	Inv. bredd / Indv. bredde / Innv. bredde / Sisäleveys / Innenbreite / Breedte inw.
<b>1960 mm</b>	Inv. höjd / Innv. høyde / Indv. højde / Sisäkorkeus / Innenhöhe / Hoogte inw.
<b>3500 kg</b>	Totalvikt / Totalvægt / Totalvekt / Kokonaispaino / Zul. Gesamtgewicht / Totaal gewicht
<b>550 kg</b>	Lastvikt / Lastvægt / Lastvekt / Kantavuus / Zuladung / Laadvermogen
<b>6970 mm</b>	Totallängd / Totallængde / Totalhengde / Kokonaispituus / Gesamtlänge / Totale lengte
<b>2775 mm</b>	Totalhöjd / Totalhøjde / Totalhøyde / Kokonaiskorkeus / Gesamthöhe / Totale hoogte
<b>2280 mm</b>	Totalbredd / Totalbredde / Totalbredde / Kokonaisleveys / Gesamtbreite / Totale breedte
<b>4 / 3</b>	Sovpl. inkl. dinette / Sovepl. inkl. dinette / Sovepl. inkl. spisekrok / Vuodepaikkoja, sis. dinette-parivuoteet / Schlafplätze inkl. Dinette / Slaapplaats incl. dinette
<b>3</b>	Passagerare / Passagere / Passasjerer / Matkustajamäärä / Passagiere / Passagiere

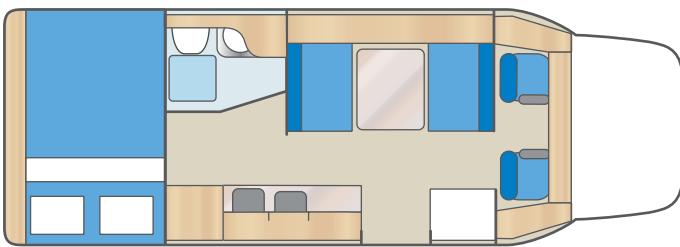

**2000 x 1400 mm**

Sovutrymme bak / Soveområde, bagtil / Soveplass bak / Makuutila takana / Schlafraum hinten / Slaapruimte achterin

**1900 x 1340 mm**

Sovutrymme dinette / Soveområde, dinette / Soveplass spisekrok / Makuutila dinette-ryhmässä / Schlafraum Dinette / Slaapruimte dinette

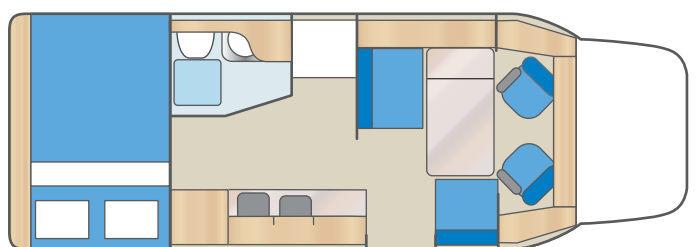

**2000 x 1400 mm**

Sovutrymme bak / Soveområde, bagtil / Soveplass bak / Makuutila takana / Schlafraum hinten / Slaapruimte achterin

**2090 x 1300 / 580 mm**

Sovutrymme dinette / Soveområde, dinette / Soveplass spisekrok / Makuutila dinette-ryhmässä / Schlafraum Dinette / Slaapruimte dinette



## Travel Master MI

<b>4680 mm</b>	Inv. längd, bodel / Indv. længde, beboelsesdel / Innv. lengde, bodel / Asunto-osan sisäpituus / Innenlänge, Wohnbereich / Lengte inw. woongedeelte
<b>2150 mm</b>	Inv. bredd / Indv. bredde / Innv. bredde / Sisäleveys / Innenbreite / Breedte inw.
<b>1960 mm</b>	Inv. höjd / Innv. høyde / Indv. højde / Sisäkorkeus / Innenhöhe / Hoogte inw.
<b>3500 kg</b>	Totalvikt / Totalvægt / Totalvekt / Kokonaispaino / Zul. Gesamtgewicht / Totaal gewicht
<b>550 kg</b>	Lastvikt / Lastvægt / Lastevkt / Kantavuus / Zuladung / Laadvermogen
<b>6970 mm</b>	Totallängd / Totallængde / Totalhengde / Kokonaispituus / Gesamtlänge / Totale lengte
<b>2775 mm</b>	Totalhöjd / Totalhøjde / Totalhøyde / Kokonaiskorkeus / Gesamthöhe / Totale hoogte
<b>2280 mm</b>	Totalbredd / Totalbredde / Totalbredde / Kokonaisleveys / Gesamtbreite / Totale breedte
<b>4 / 3</b>	Sovpl. inkl. dinette / Sovepl. inkl. dinette / Sovepl. inkl. spisekrok / Vuodepaikkoja, sis. dinette-parivuoteet / Schlafplätze inkl. Dinette / Slaapplaats incl. dinette
<b>3</b>	Passagerare / Passagere / Passasjerer / Matkustajamäärä / Passagiere / Passagiers

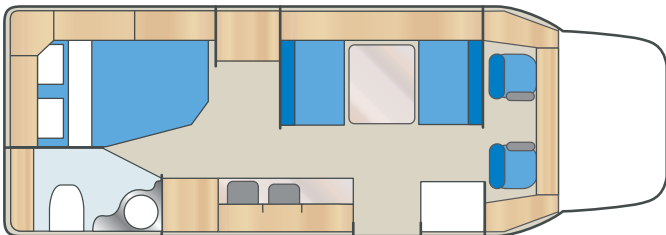

**1960 / 1290 x 1080 mm**

Sovutrymme bak / Soveområde, bagtil / Soveplass bak / Makuutila takana / Schlafraum hinten / Slaapruimte achterin

**1900 x 1340 mm**

Sovutrymme dinette / Soveområde, dinette / Soveplass spisekrok / Makuutila dinette-ryhmässä / Schlafraum Dinette / Slaapruimte dinette

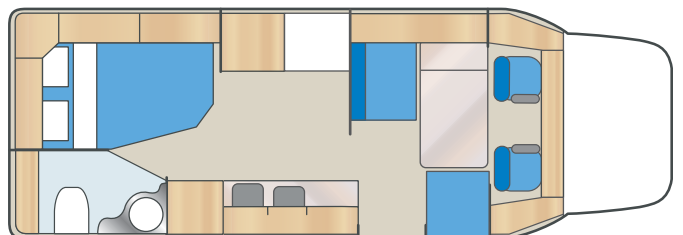

**1960 / 1290 x 1080 mm**

Sovutrymme bak / Soveområde, bagtil / Soveplass bak / Makuutila takana / Schlafraum hinten / Slaapruimte achterin

**2090 x 1300 / 580 mm**

Sovutrymme dinette / Soveområde, dinette / Soveplass spisekrok / Makuutila dinette-ryhmässä / Schlafraum Dinette / Slaapruimte dinette





## Inbyggda KABE-kvaliteter!

Med en KABE Travel Master får du både livskvalitet och valfrihet. Men för att du skall ha glädje av och kunna utnyttja din husbil året om måste den vara lika varm och tålig kalla vinterdagar i fjällen som den är sval och behaglig varma sommardagar vid kusten. En Travel Master är byggd för alla årstider! Det är möjligheten att utan inskränkningar använda husbilen året runt, som utmärker en KABE Travel Master. Förnämlig isolering och ett utmärkt värmesystem - inklusive vattenburen golvvärme - ger alltid högsta komfort, oavsett väder. Travel Master är dessutom rikligt utrustad - även i sitt standardutförande. Men självklart finns många praktiska tillval som vi gärna monterar åt dig. Våra högt ställda krav på teknik, kvalitet och funktion har gjort KABE Travel Master till en favorit på marknaden!



	Travel Master EB	Travel Master ET	Travel Master EL	Travel
<b>BILDEL</b>				
Chassi	Fiat AL-KO 15"	Fiat AL-KO 15"	Fiat AL-KO 15"	Fiat AL
Axelavstånd	4223 mm	4223 mm	4223 mm	4223 mm
Max axelbelastning	1750 fram/2000 bak	1750 fram/2000 bak	1750 fram/2000 bak	1850 fram
Motortyp	Rak 4 - 2,8 JTD (common rail)	Rak 4 - 2,8 JTD (common rail)	Rak 4 - 2,8 JTD (common rail)	Rak 4 - 2,8 JTD (common rail)
Cylindervolym (cc)	2800	2800	2800	2800
Kompressionsförhållande	18	18	18	18
Motoreffekt (EEC-norm)	127hk (93kW) vid 3600 v/min	127hk (93kW) vid 3600 v/min	127hk (93kW) vid 3600 v/min	146hk (107kW) vid 3600 v/min
Vridmoment Nm	245 Nm vid 1500 v/min	245 Nm vid 1500 v/min	245 Nm vid 1500 v/min	310 Nm vid 1500 v/min
Vridmoment Kpm	300 Nm vid 1800 v/min	300 Nm vid 1800 v/min	300 Nm vid 1800 v/min	310 Nm vid 1800 v/min
Drivsystem	Framhjulsdrift	Framhjulsdrift	Framhjulsdrift	Framhjulsdrift
Styrning	Kuggstång med servo	Kuggstång med servo	Kuggstång med servo	Kuggstång med servo
Servoförstärkt bromssystem, tvåkrets	●	●	●	●
Däck	215/70R15C	215/70R15C	215/70R15C	215/70R15C
Fälgar	6J-15"-H2	6J-15"-H2	6J-15"-H2	6J-16"-H2
Varvräknare	●	●	●	●
Batterikapacitet	100 Ah	100 Ah	100 Ah	100 Ah
Bränsletank	80 liter	80 liter	80 liter	80 liter
Bränsletyp	Diesel	Diesel	Diesel	Diesel
AC	- / ●	- / ●	- / ●	●
Farthållare	-	-	-	●
Dimljus	-	-	-	●
Tredje bromsljus, högt placerat	●	●	●	●
Fiatcode, elektronisk startspärr	●	●	●	●
Förarsäte, höjjusterbart med arm-, nack- och svankstöd	●	●	●	●
Passagerarsäte med arm- och nackstöd	●	●	●	●
Mugghållare	●	●	●	●
Elfönsterhissar	-	-	-	●
Tonade rutor	●	●	●	●
Fjärrstyrt centrallås	-	-	-	●
Reservhjul	●	●	●	●
Stödben bak	-	-	-	●
Vitlackerad främre stötfångare	●	●	●	●
Extra skyddsplåt under motorn	-	-	-	●
<b>SÄKERHET</b>				
Dubbla airbags	-	-	-	●
ABS-bromsar	-	-	-	●
ASR-antisliirsystem	-	-	-	●
Strålkastarspolare	-	-	-	●
Eljusterbara och eluppvärmda sidobackspeglar med förlängda armar	●	●	●	●
Läckindikator för gasol	●	●	●	●
Jordfelsbrytare	●	●	●	●
<b>EL</b>				
Extra kraftigt elsystem	●	●	●	●
Elcentral 230 V (16A)	●	●	●	●
Elpanel	●	●	●	●
Elpatron	●	●	●	●
<b>VÄRME</b>				
Alde 3010 centralvärmepanna	●	●	●	●
Automatiskt golvwärmesystem (AGS)	●	●	●	●
Värmeväxlare med cirkulationspump	-	-	-	●
Webasto motor- och kupévärmare	-	-	-	●
Extra värmepaket under förarstolen	-	-	-	●
Uppvärmad vevhusventilation	●	●	●	●
<b>BODEL</b>				
Ecoprämisolering 65 mm golv / 35 mm vägg	●	●	●	●
Takfönster, Heki 3	●	●	●	●
Kassettfönster med myggnät och mörkläggningsgardin	●	●	●	●
Arbetsbänk med gasolkök	3-lågig	3-lågig	3-lågig	3-lågig
Kylskåp 103 liter	●	●	●	●
Automatiskt vattensystem	●	●	●	●
Varmvattenberedare	●	●	●	●
Färskvattentank	93 liter	93 liter	93 liter	93 liter
Gråvattentank	100 liter	100 liter	100 liter	100 liter
Toalett	Spol	Spol	Spol	Spol
Rundstrålande TV-antenn	●	●	●	●

Ytterligare utrustning fabriksmonteras efter ert önskemål. KABE förbehåller sig rätten till ändring av konstruktion och data utan föregående meddelande. Bilderna i denna broschyr kan





# Den ledande svenska tillverkaren av husbilar för året runt-bruk!

KABE Travel Master är en av marknadens bästa husbilar för året runt-bruk. Våra husbilar är byggda utifrån all den erfarenhet vi samlat sedan starten med husvagnar på 60-talet. Högt ställda krav på kvalitet och funktion har gjort KABE Travel Master till en favorit på marknaden. Genomgående säkerhetstänkande med gedigen kvalitetskontroll och fokus på service och utveckling gör att du kan känna dig trygg när du väljer en KABE Travel Master.

Våra husbilar är byggda för året runt-användning i det nordiska klimatet. Det gör KABE Travel Master till en både starkare och varmare husbil, men också svalare under sommarens hetaste dagar.





# W-SERIEN

Nordenspecifikationen .....	Sid 4-5
Karossen .....	6-7
Värmen .....	8-9
Luften .....	10-11
Komforten .....	12
Komponenterna .....	13
Säkerheten .....	14-15

# NORDENSPECIFIKATIONEN

Det är året-runtfunktionerna som utmärker en KABE Travel Master. Tack vare Nordenspecifikationen får du en oslagbar komfort under vinterhalvåret. Bilen fungerar lika bra sommar som vinter! Nordenspecifikationen är standard på samtliga modeller. I KABE Travel Master med Nordenspecifikation ingår:

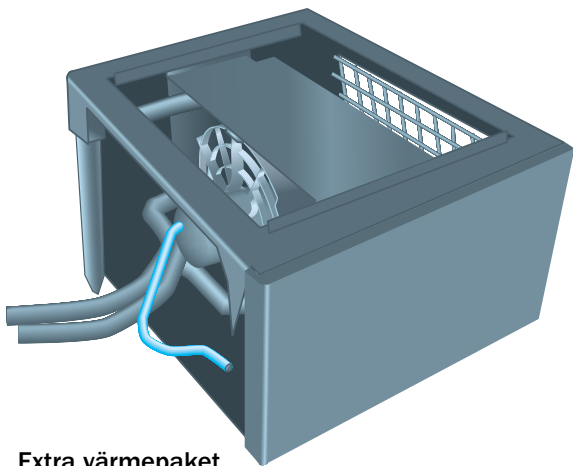

## Extra värmepaket

Under förarstolen finns det ett extra värmepaket med fläkt. Vid kall väderlek, då behovet av extra värmetillskott är som störst, skall detta värmepaket alltid användas.

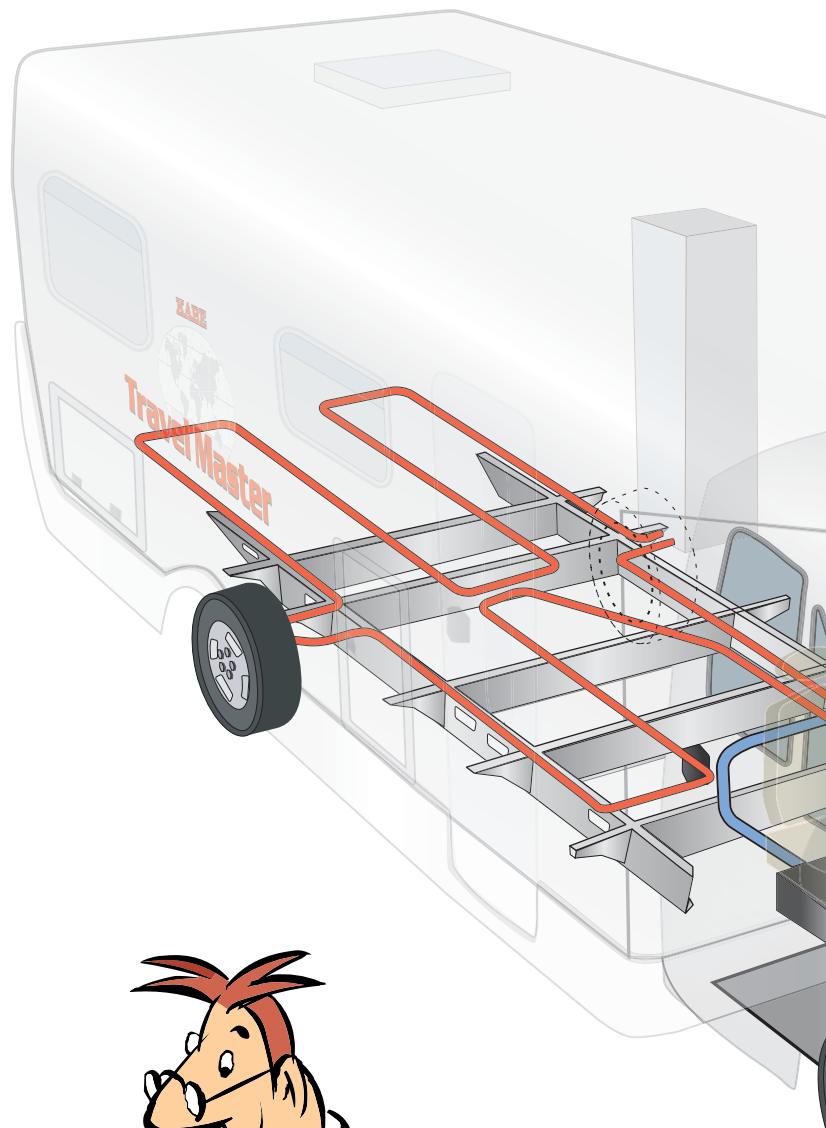

## Webasto förbränningsvärmare

Bilen är utrustad med en Webasto förbränningsvärmare som kan värma motorkretsen. Den fungerar både som motorvärmare och kupévärmare. När det är kyligt ute bör förbränningsvärmaren alltid användas för att värma motor och kupé. Webastovärmaren är utrustad med timer, som gör att du kan ställa in klockslag då du vill att uppvärmningen skall starta.



### Extra kraftigt elsystem

Det extra kraftiga elsystemet gör att batteriet räcker till även vid låga utomhustemperaturer. Bilens batteri kan dessutom kopplas ihop med bodelens, vilket gör att man bl.a. kan utnyttja bodelesbatteriet till starthjälp.

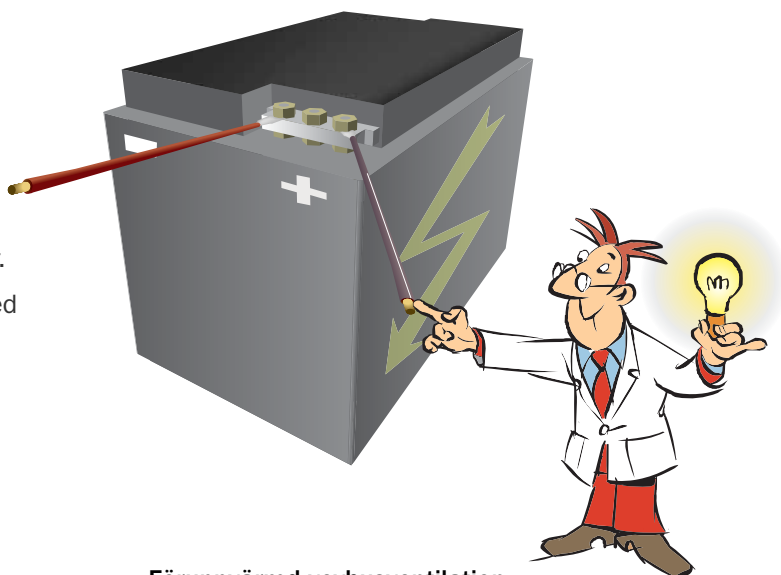

### Föruppvärmd vevhusventilation

Med den förvärmda vevhusventilationen motverkas isbildning i ventilationen till motorn.

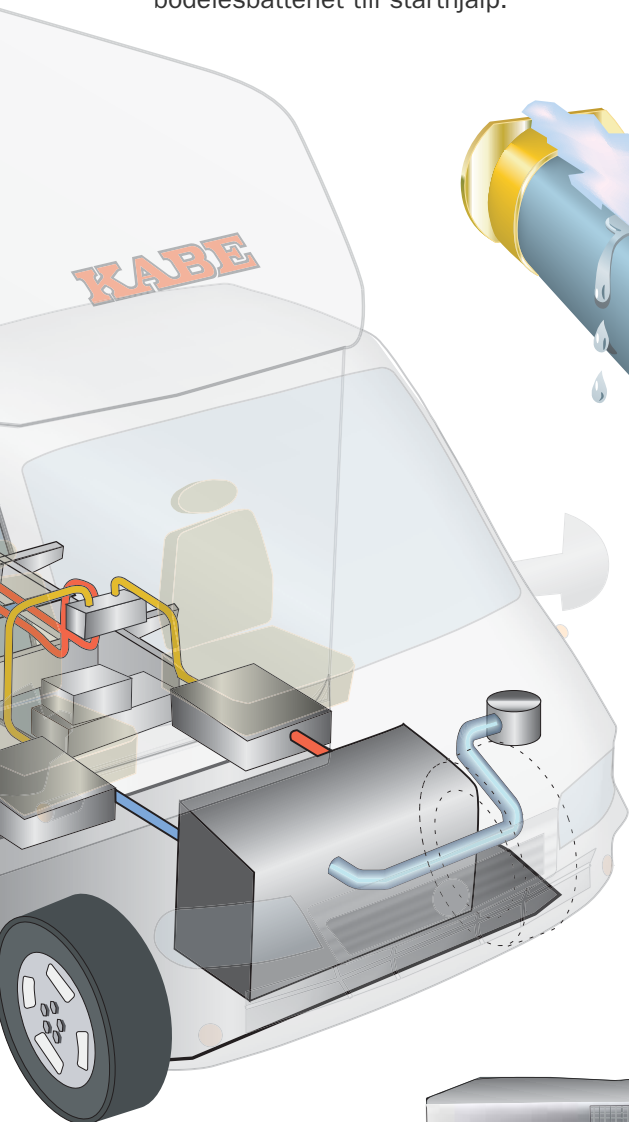
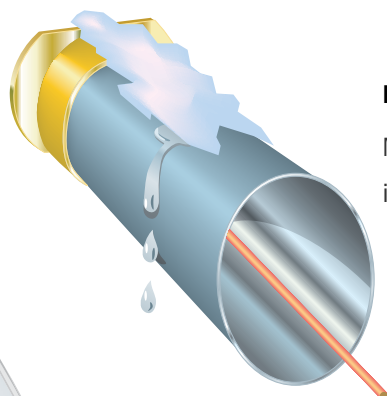

### Strålkastarspolning

Strålkastarspolning för bästa sikt och säkerhet.



### Skyddsplåt under motorn

För att skydda motorn mot grus och smuts monteras en extra skyddsplåt under framkanten på chassiet.

# KAROSSEN

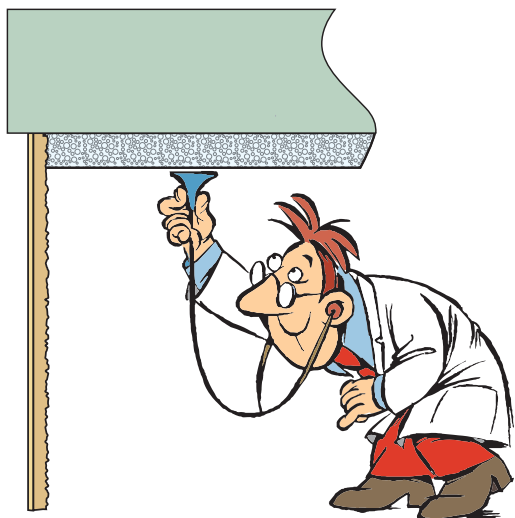

## Mjukt innertak

Det mjuka innertaket är klätt med skumlaminerad galon – ett material som även används inom båtindustrin. KABE Travel Masters mjuka innertak ger lägre ljudnivå inne i bilen, samtidigt som det förbättrar takets isolerande egenskaper och dämpar utvändiga ljud.

## Isolering

Idag ställs stora krav på husbilens isolering. I KABE Travel Master använder vi Ecoprim som varken släpper in fukt eller kyla. Ecoprim tillverkas genom att styrén smälts och extruderas i vakuum. På så sätt blir cellerna slutna och fukten får inte någon möjlighet att tränga in i materialet.

## Ventilerat golv

Golvet består av ett ytterskikt på 5 mm vattenfast plywood, 65 mm isolering av extruderad styrén, 5 mm vattenfast plywood, klätt med en lättskött PVC-matta.

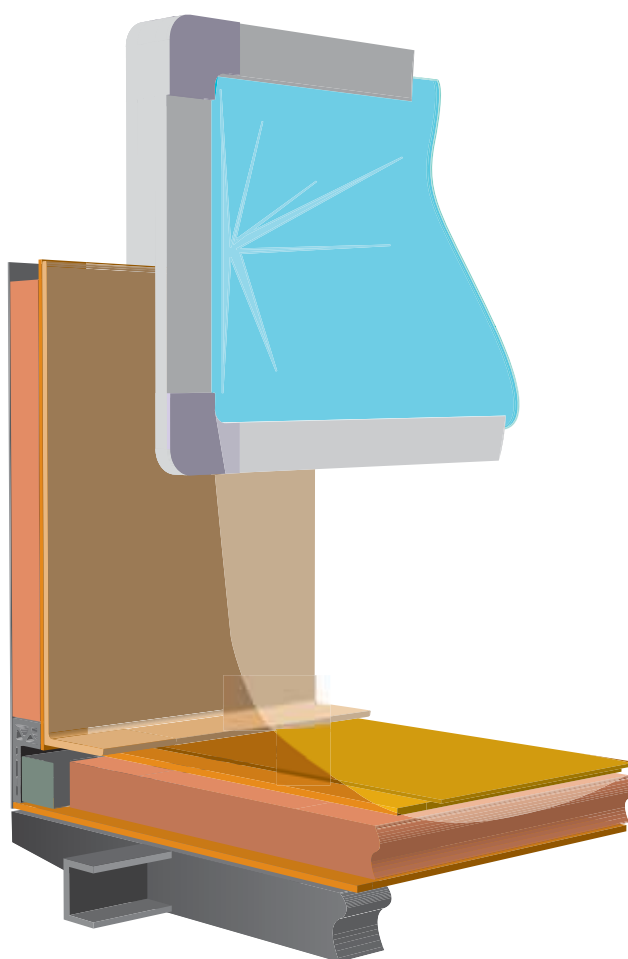

## Ventilerande tapet

KABE har som enda tillverkare en väggtapet som inte stänger in någon kondens, utan tapeten släpper igenom den varma luften (den andas) som cirkulerar upp utmed väggen.

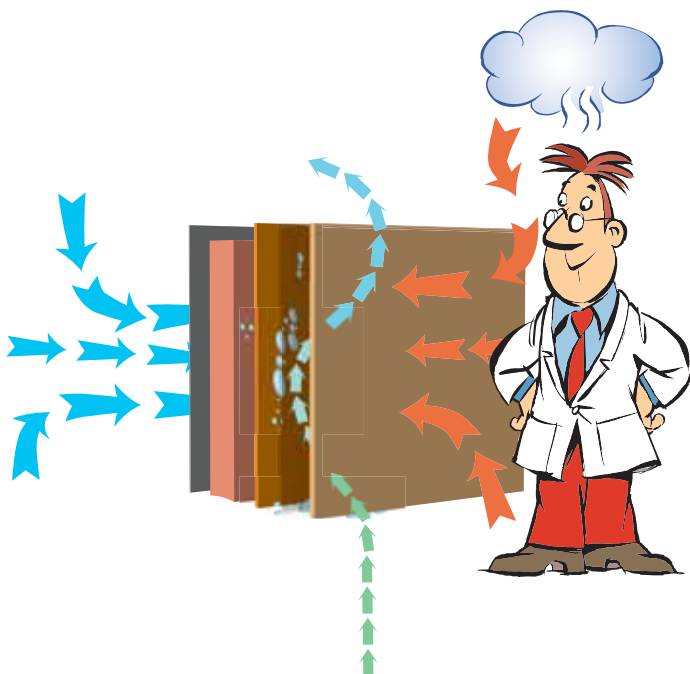

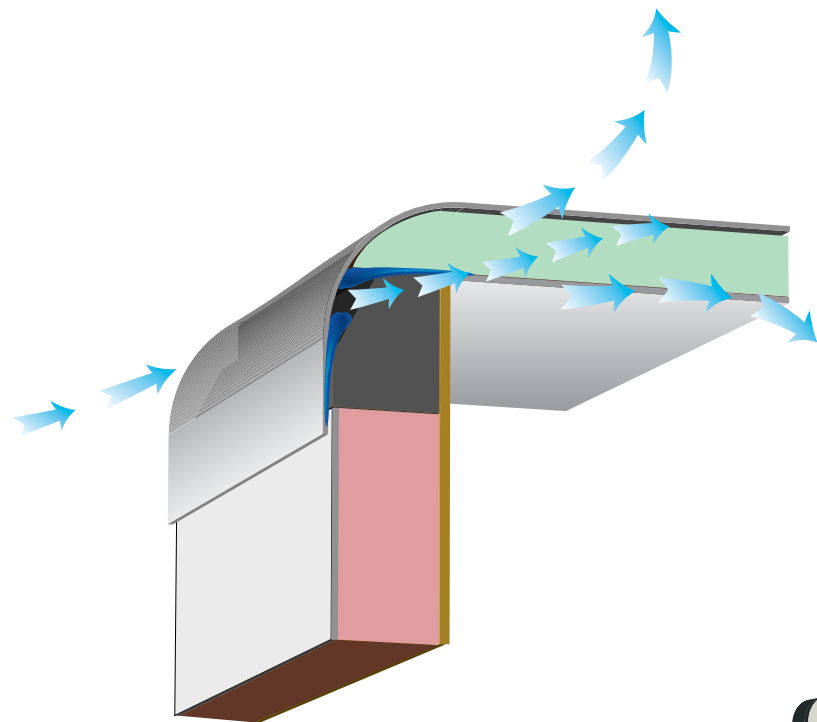

### Täta takskarvar

Husbilens tak- och frontparti tillverkas i glasfiberarmerad plast som ger en mycket tät och flexibel konstruktion. Kärnan är av divinycell och delarna limmas och tätas ytterst noggrant med ett elastiskt konstruktionslim. Taket går omlott med väggen för att omöjliggöra läckage.

### P6-fönster med polyuretankarm

Husbilens fönster är av typen P6 och tillverkas i akrylplast som är ett förnämligt material. Fönsterkarmen är i polyuretan för bästa isoleringsförmåga. Fönstret har integrerade myggnät samt rullgardin i karmen. Rutorna har plan utsida och är tonade för att inte släppa in för mycket värme under varma dagar.

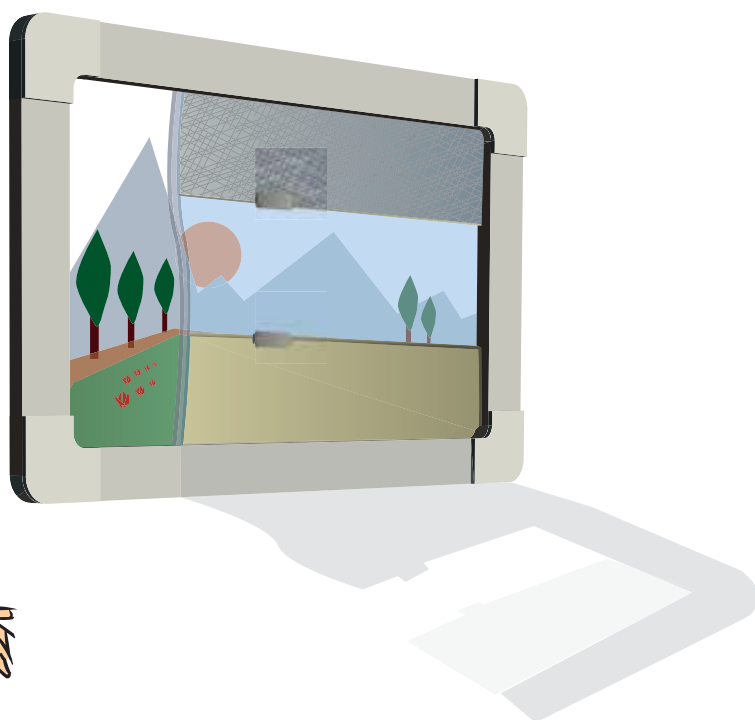

### Plastreger

På speciellt fuktutsatta ställen i karossen används KABEs patentsökta plastreglar. Plastreglarna har ingjutna luftkanaler med bättre isolerande egenskaper än träreglar. Plastreglarna ger även bättre förband mellan olika karosseridelar (ex vägg och golv) genom att skruvarna vulkaniseras fast i plastregeln vid monteringen.

Tack vare plastreglar, Ecoprimitisolering, självventilerande tapet, mjukt innertak, täta takskarvar, P6-fönster etc, har KABE Travel Master en unik konstruktion vilken ger ett säkert brukande, en lång livslängd och ett dokumenterat bra andrahandsvärde.

# VÄRMEN

## Värmesystemet

I samtliga modeller finns Alde Compact 3010 med digital display. Integrerad varmvattenberedare på ca 8,5 liter, elpatron på 3 kW och separat expansionskärl. Systemet får sin värme dels från en värmepanna som kan användas med 230V AC och gasol, dels också från bilens eget kylsystem. Du kan använda bilens egen värme när du kör och värmepannans värme när du står still.

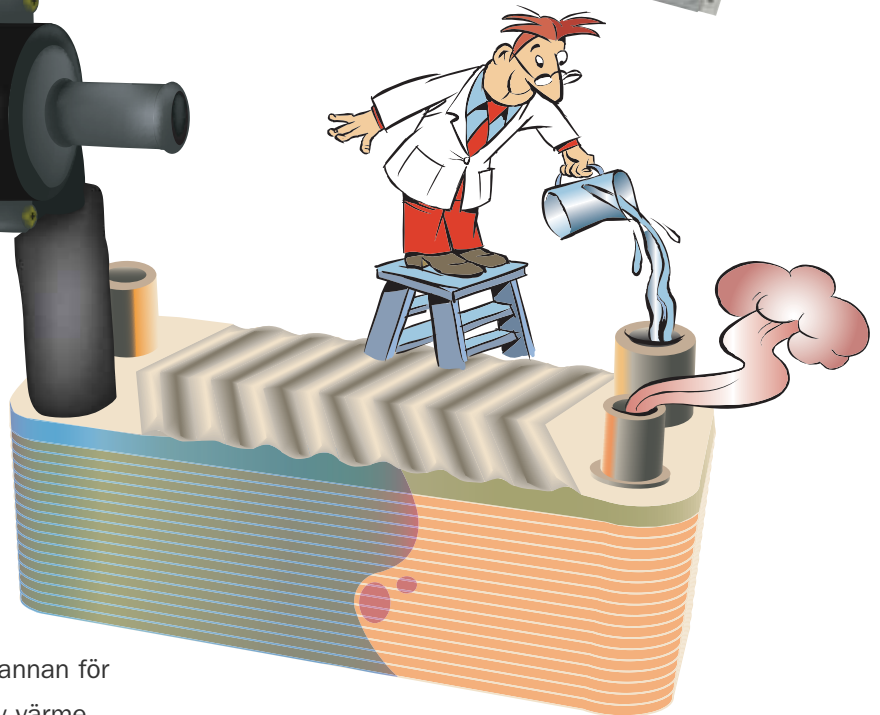
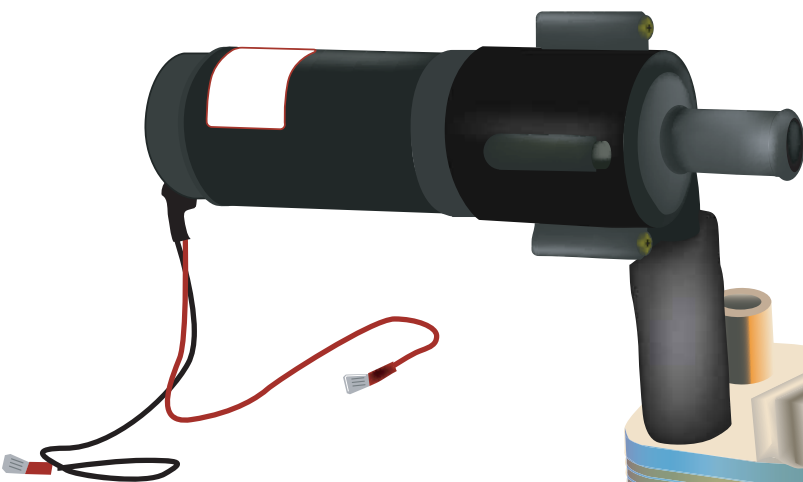
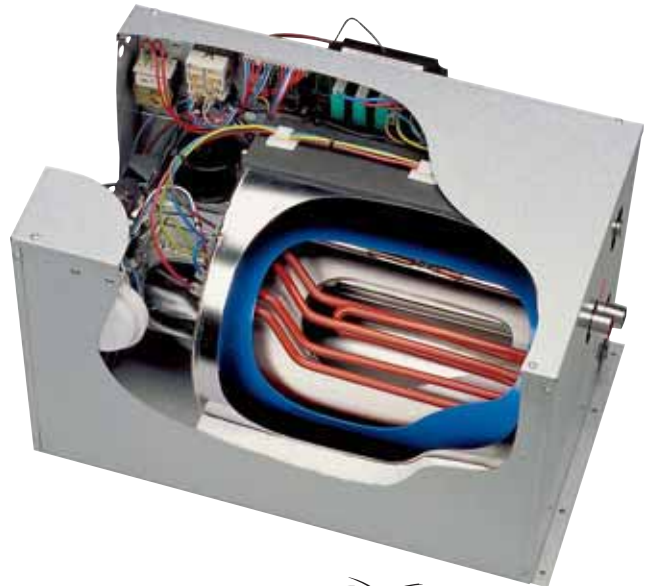

## Värmeväxlare med cirkulationspump

När bilen står stilla och man använder pannan för att värma bodelen kan man med hjälp av värmeväxlaren använda det extra värmepaketet. Det är lämpligt att utnyttja detta när det finns behov av ett extra värmetillskott, t.ex. att snabbt värma upp en kall förarhytt, eller ventilera bort kondens på rutorna.

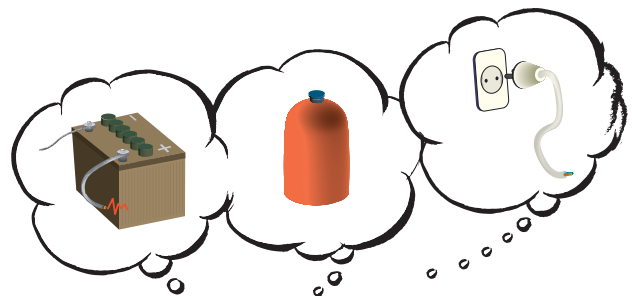

## Värmepannan

Värmepannan prioriterar själv när gasol behövs för att höja effekten. Radiatorsystemet är utrustat med både 12- och 230-volts cirkulationspumpar.





## Golvvärme

I en KABE Travel Master behöver man aldrig oroa sig för att frysa. Tack vare det unika golvvärme-systemet, som är helt integrerat, får bilen en perfekt värmefördelning. Dessutom blir golvet varmt och behagligt. Få innovationer har betytt lika mycket för komforten under vintercamping!

Golvvärmesystemets slingor går självklart fram till ytterdörren, in i toaletterummet och in under sängarna. Värmesystemet kan lätt uppfattas som lyx men är självklart standard i alla KABE-husbilar.

## Integrerat värmesystem

KABEs vattenburna golvvärme-system är ihopkopplat med det vanliga radiatorvattensystemet vilket gör att golvvärmen fungerar både på gasol och elpatron. Detta gör att golvvärmen kan användas även när man fricampar. Genom att golvvärme-systemet är integrerat med det vanliga konvektor-systemet cirkulerar luften runt i hela bilen när värmen slås på.

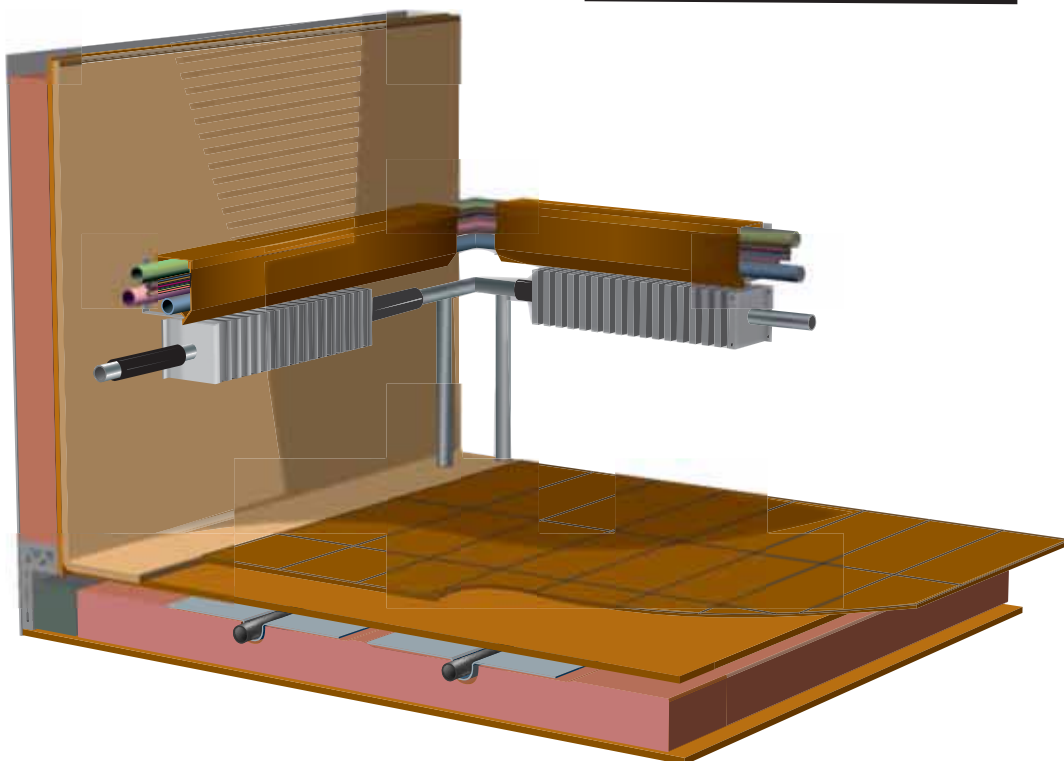
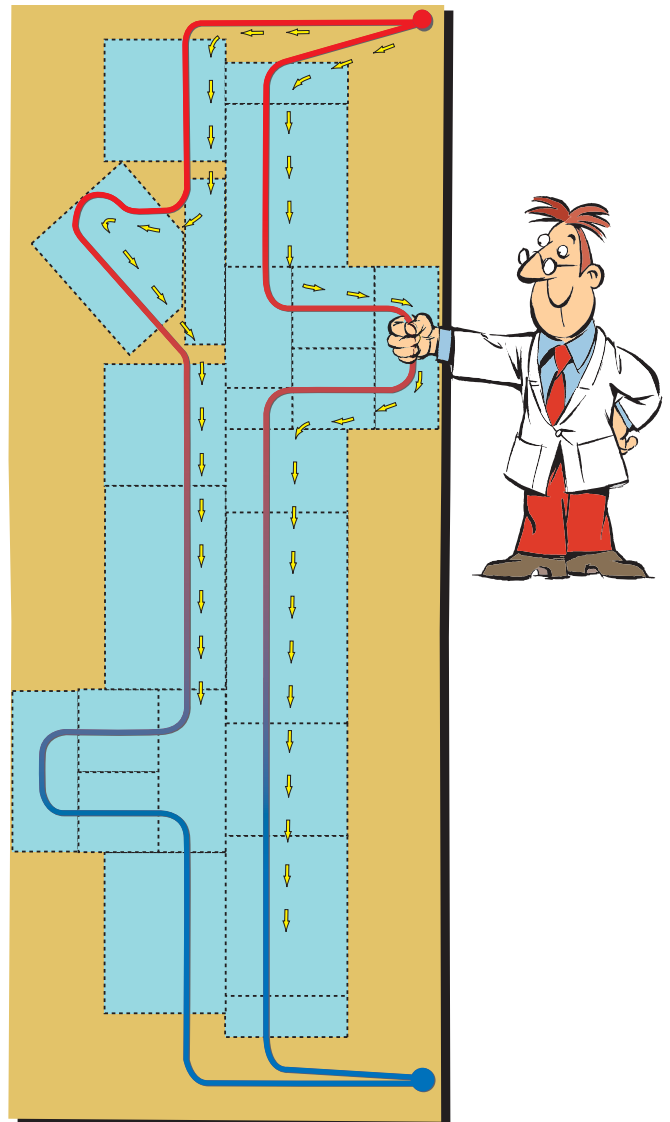

# LUFTEN



## Isolerade friskluftsintag

För att utnyttja konvektorsystemet maximalt måste frisk luft hela tiden tillföras. I KABE Travel Master finns isolerade friskluftsintag som gör att värmewäxlingen från konvektorerna blir optimal. Tätpackade värmekonvektorer vid friskluftsintagen eliminerar kallras.

## Vinklad kablageränna

Konvektorerna i KABEs husbilar är smart placerade under soffor, sängar och i garderober. Härifrån kan värmen strömma ut i bilen och ge en behaglig luft. Ledningskanalerna som håller kablar och slangar snyggt på plats, är konstruerade för att leda varmluftsströmmarna från radiatorerna jämnt inne i bilen. I kablagerännan monteras allt elkablage samt vatten och avloppsslangar.

## Fria luftströmmar från golv till tak

KABEs konstruktion gör att luftströmmarna har fri passage från golv, under sängar och soffor, upp mot taket, genom de ventilerade överskåpen. Detta gör att KABE Travel Master har den bästa och jämnaste värmefördelningen, både vad gäller bostadsdelen och i övriga utrymmen såsom garderober, toalett, överskåp etc. Den kraftiga isoleringen i väggar och fönster gör också att husbilen håller sig sval på sommaren, och varm under kalla vinterdagar.

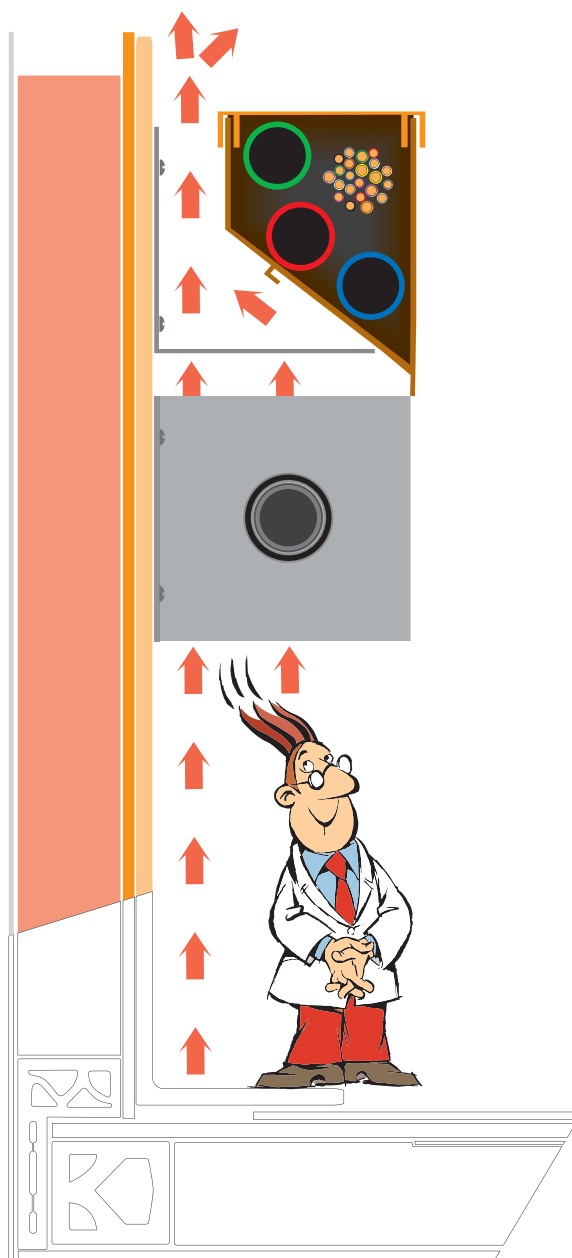

### Ventilerade överskåp

I husbilen finns en unik ventilation som ger ett behagligt och skönt inomhusklimat. Bodelen är byggd för att ge bästa möjliga luftgenomströmning. Det innebär att skåp, soffor och sängar är konstruerade för att transportera luften runt i bilen. I överskåpen finns inbyggda luftkanaler som gör att varmluften kommer in underifrån i skåpet och att luften cirkulerar förbi alla skarvar mellan tak och vägg och sedan vidare till mitten av bilen. I skåpen finns en mellanvägg som skyddar så att kläder inte hindrar luftcirkulationen i bakkant av skåpet.

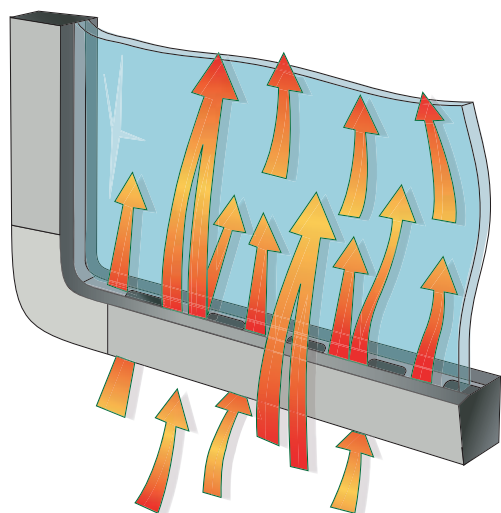
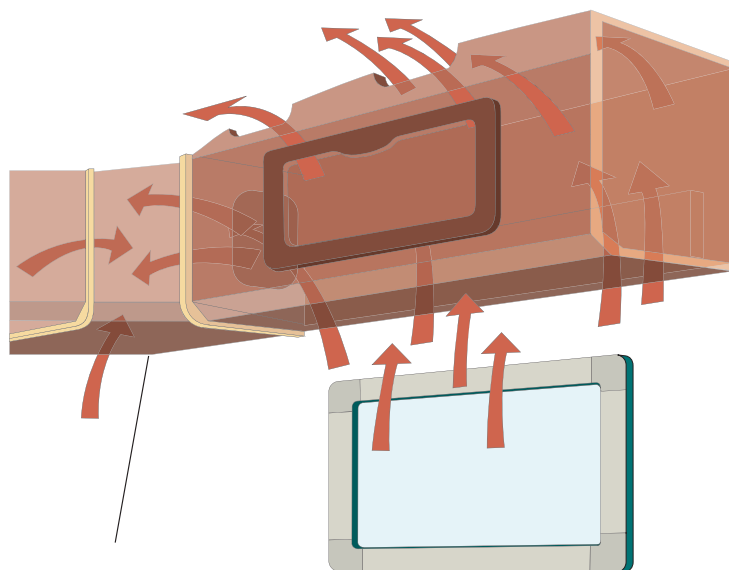

### Ventilerade fönster

Även fönstren är konstruerade och placerade på ett sådant sätt att luften ska kunna strömma fritt överallt i bilen. Fönstren har en isolerad karm med en inbyggd ventilation i innerkarmen vilket förhindrar kondens på insidan av rutan när gardinen är fördragen nattetid. Fönsterkarmarna har också inbyggda myggnät och mörkläggningsgardiner. Genom att myggnät och gardin är integrerade med fönstret finns det inte någon utanpåliggande kassett som hindrar luftcirkulationen förbi fönstret.

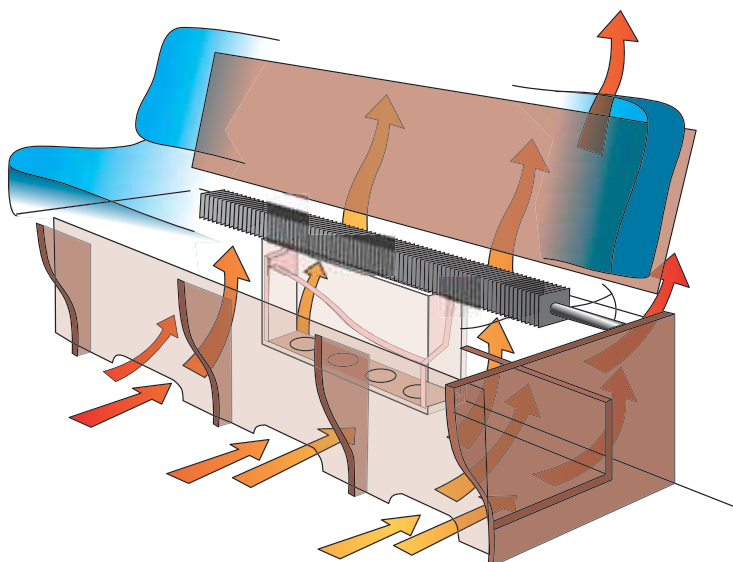

### Ventilerade soffor och sängar

Luftcirkulation under alla bäddlådor och sängar gör att soffryggarna och luftspalterna vid sängarna blir uppvärmda när den varma luften passerar utmed ytterväggen. Soffryggarna och KABEs unika kablagerrännor, som ligger ovanför radiatorerna, är vinklade för att accelerera luftströmmen förbi fönstren. Extra breda konvektorer är placerade under alla fönster för att få maximal värme på luftströmmen så att eventuell kondens ventileras bort från fönstren.

# KOMFORTEN

## Sängar

Sängarna är av mycket hög standard. De är utrustade med ledade lameller som följer kroppen när du vilar. Resårmatrasserna har en kärna med bonellfjädrar vilket ger en skön vila. Sängarna är också uppfällbara och försedda med inbyggda gasdämpare och 6 cm tjocka bäddmadrasser. (Gäller ej våningssängar.) De flesta planlösningar går att utrusta med en överbädd som också kan användas som överskåp. Bäddmadrasser är standard.

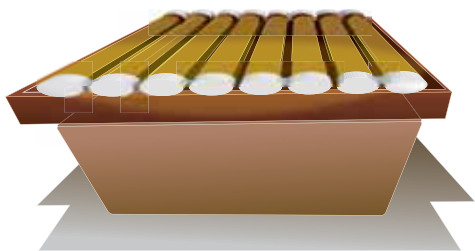

## Dynor

Sittkomforten i en KABE Travel Master är en av marknadens bästa med dess anatomiska design och utformning. Som stoppmaterial i dynorna används Bulltex vilket har högst kvalitet av alla polyetermaterial. Bulltex är åldersbeständigt och helt återvinningsbart.

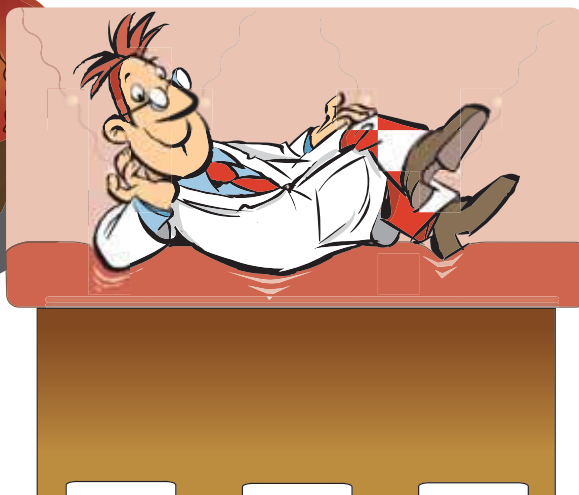
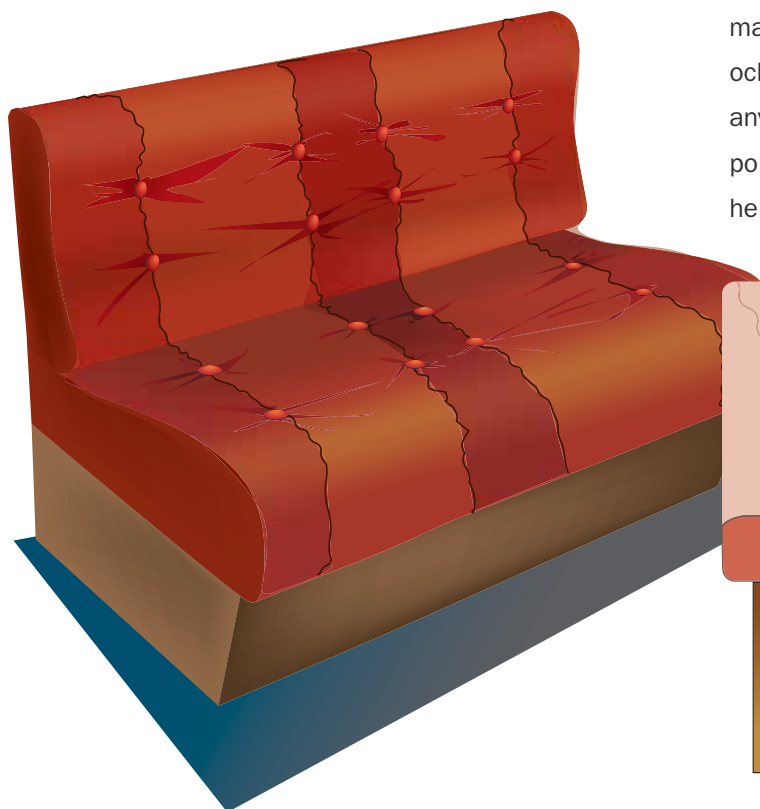

# KOMPONENTERNA

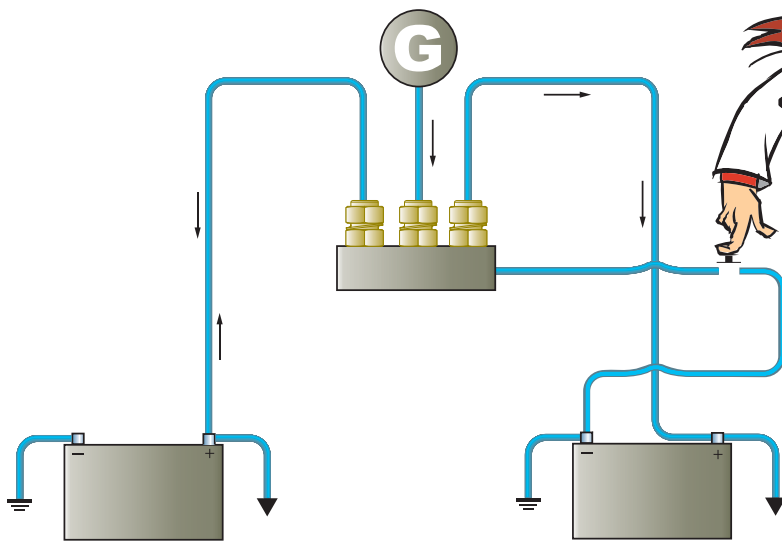

## Laddningsfördelare

Den elektroniska laddningsfördelaren fördelar laddningen till start- och bodelsbatteriet på ett optimalt sätt. Vid behov av starthjälp kan batterierna kopplas ihop. En funktion som även kan användas för att snabbbladda startbatteriet med bodelens batteriladdare.

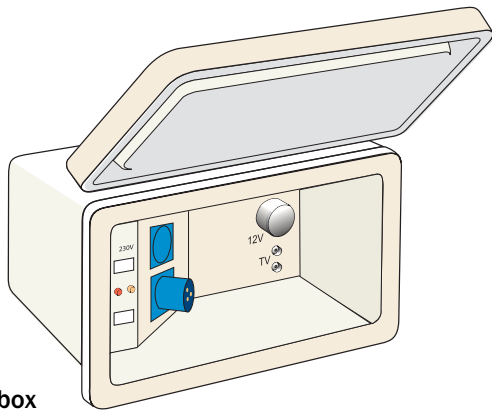

## Elbox

Bilen är utrustad med en utvändigt placerad elbox med 230V intag och 16amp automatsäkring med jordfelsbrytare. Elboxen är även utrustad med två stycken kontrolllampor, en markerar att bilen tagit emot 230V och den andra markerar att det finns el i i bilen efter jordfelsbrytaren. I boxen finns också ett 230V uttag samt ett 12V uttag. Som extra finess är elboxen utrustad med ett TV-uttag för anslutning av kabel-TV.



## Laddare 25A

Det finns en batteriladdare på hela 25A för att i huvudsak ladda bodelsbatteriet, men det går även att med laddningsfördelarens hjälp ladda startbatteriet. Dessutom finns det en separat laddare på 0.8 A för startbatteriets normala behov av underhållsladdning. Båda laddarna är smarta flerstegsladdare som maximerar laddningen och batteriernas livslängd.

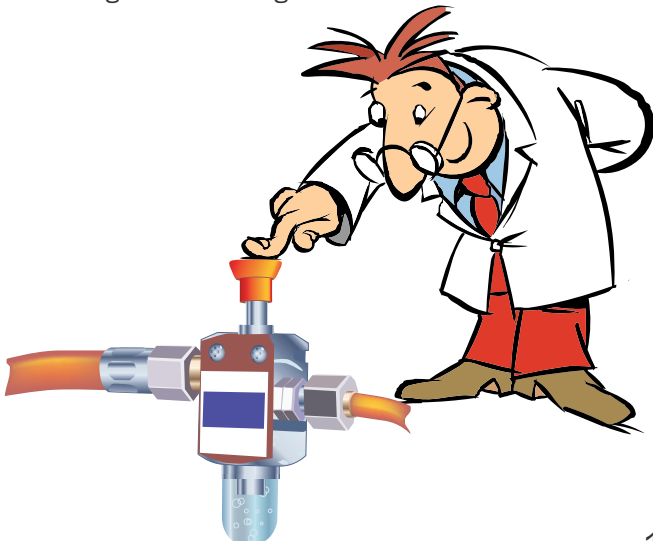

## Köksfläkt Electrolux

Köksfläkten från Electrolux har löstagbart fettfilter för enkel rengöring. Fläkten, som har belysning, är inbyggd i köksskåpet över arbetsbänken.

## Läckindikator

För manuell kontroll av gasolsystemet är bilen utrustad med läckindikator.

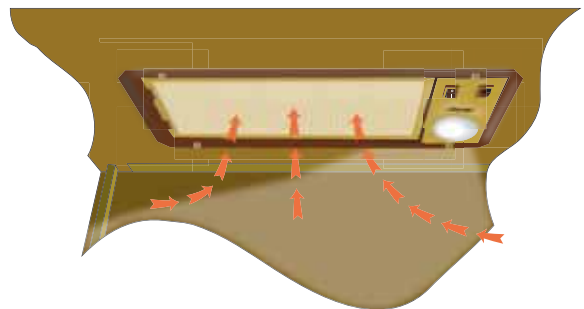

# SÄKERHETEN

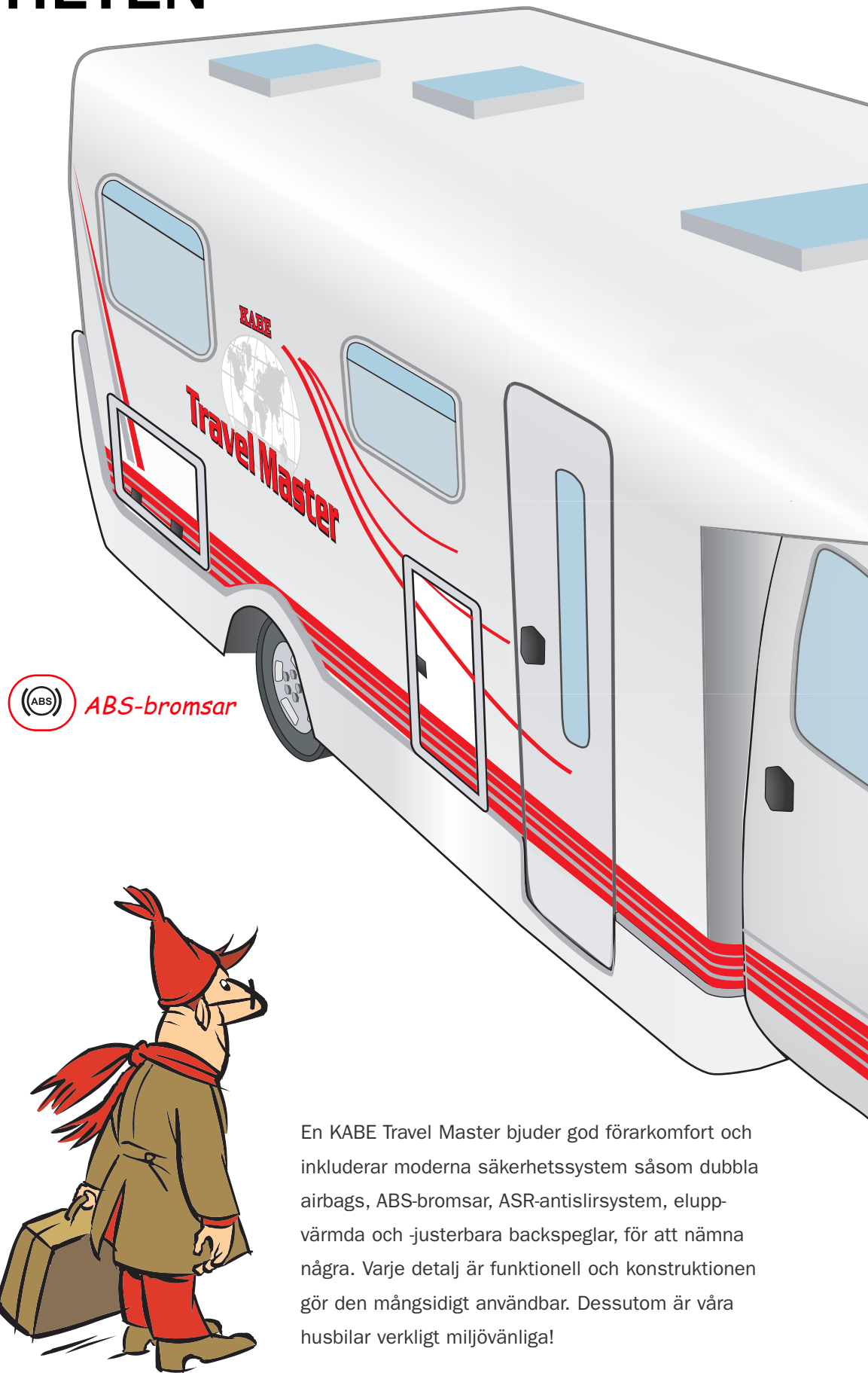

 *ABS-bromsar*

En KABE Travel Master bjuder god förarkomfort och inkluderar moderna säkerhetssystem såsom dubbla airbags, ABS-bromsar, ASR-antislirsystem, eluppvärmda och -justerbara backspeglar, för att nämna några. Varje detalj är funktionell och konstruktionen gör den mångsidigt användbar. Dessutom är våra husbilar verkligt miljövänliga!

Alla detaljer, stora som små, är viktiga i en husbil. När man köper en husbil skall den inte bara vara snygg den första säsongen. Den skall hålla under lång tid, vara trivsamt och ge ett bra andrahandsvärde. I KABE Travel Master märks skillnaden. Bekvämt, rejält och praktiskt är honnörsord för våra konstruktörer.

Vi erbjuder våra kunder flexibilitet och valfrihet genom flexline, där varje kunds enskilda behov och önskemål får styra planlösning och inredning. KABE Travel Master är dessutom en av marknadens mest välutrustade husbilar i standardutförandet. Men självklart kan ytterligare utrustning fabriksmonteras efter önskemål. **KABE ger mer!**



*Trepunktsbälten bodel*



*Dubbla airbags*



*Förlängda, eluppvärmda och eljusterbara backspeglar*



*Anti-spin*



# **KABE**

## **Travel Master**

**BYGGD FÖR ÅRET RUNT-BRUK**

# EXTERIÖR / Chassi



## LUFTFJÄDRING ▲

Ger möjlighet att sänka/höja bakaxeln i låga hastigheter eller vid stillastående samt ökar komforten vid körning. Monteras på AL-KO chassi. Obs! Går ej att eftermontera.



**DRAGKROG MED LÖSTAGBAR KULA Y0179 ▲**  
Drar 1735 kg.  
**DRAGKROG MED LÖSTAGBAR KULA Y0173 ▲**  
Till alkov-bilen. Drar 1700 kg.



**DRAGKROG MED FAST KULA Y0321 ▲**  
Drar 2000 kg.



**ALUFÄLG Y0330 ▲**  
4 st. 15" exkl. däck. E-serien.

**ALUFÄLG Y0318 ▲**  
4 st. 16" exkl. däck. W-serien.

**LARM Y0167**  
Fiat.

**AUTOMATLÅDA**  
Endast 127 hk.



**STÖDBEN Y0174 ▲**

**DUBBDÄCK Y0205**  
På plåtfälg, exkl. fälg  
**MONTERING AV DÄCK Y0312**  
På fälg.  
**MSDÄCK Y0325**

**STÄNKSKYDD Y0178**  
Bakom bakre hjulpar.



**ALUFÄLG Y0326 ▲**  
4 st. 16" exkl. däck



# EXTERIÖR / Bodel



TAKRÄCKE MED STEGE **Y0172** ▲  
ENDAST STEGE **Y0319**

CYKELHÅLLARE 2 CYKLAR **Y0061** ▲  
Monteras på bavgaveln. Max 50 kg.  
CYKELHÅLLARE 3 CYKLAR **Y0064**



MARKIS **Y0162** Omnistor. 4 meter. ▲  
MARKIS **Y0316** Omnistor. 4,5 meter.



BIKE PACK AL-KO ▲  
Monteras på dragkula. Kan enkelt fällas bakåt.  
Adapter för 3:e cykel finns som extra tillbehör.  
Välj mellan Premium med en och samma  
nyckel för att låsa fast både hållare och cyklar  
eller BP med nyckellås för fästet på kroken.



UTVÄNDIGT DUSCHUTTAG **Y0100** ▲  
Med varmvatten.



FOTSTEG **Y0175** ▲  
Extra fotsteg vid hytt. Par.



FRONTBÅGE **Y0202** ▲  
EXTRALJUS **Y0306**



MYGGNÄTSDÖRR M-serien **Y0327** ▲  
MYGGNÄTSDÖRR W-serien **Y0328**  
Håll insekterna ute, även när du lämnar  
dörren på vid gavel.

# SÄKERHET / EL / GAS



BACKTV **Y0317** ▲  
I färg.



GASOLOMKOPPLARE **Y0004** ▲



UTVÄNDIGT GASOLUTTAG ▲  
För inkoppling av gasolgrill utomhus.



LARM **Y0167** ▲  
Inbrottslarm, bil- och bodel.



SÄKERHETSLARM **Y0314** ▲  
NX4A är det mest avancerade larmet, som klarar det mesta; varnar för både tunga och lätta narkosgaser, för gasol och för brandrök.



IR-DETEKTOR **Y0315** ▲  
Används tillsammans med säkerhetslarmet.

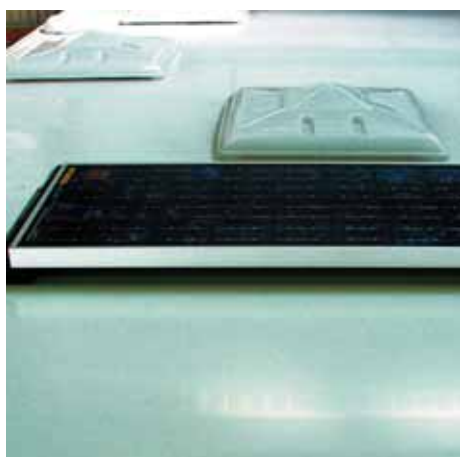

SOLCELLPANEL **Y0163** ▲  
75 W inkl. batteri-vakt.



FJÄRRSTYRNING YTTREBELYSNING **Y0159** ▲  
Gör det enkelt för dig - med ett tryck på knappen styr du ytterbelysningen.

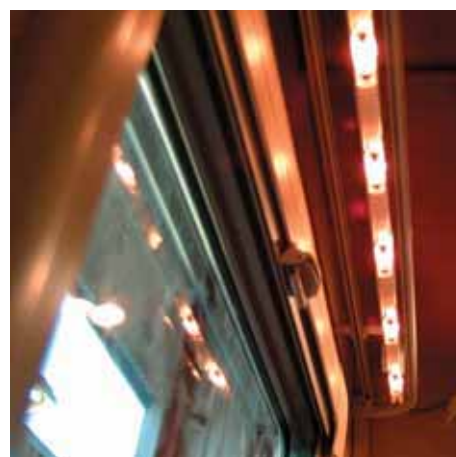

LJUSLIST-SATS **Y0007** ▲  
90 cm med brytare.  
Ger diskret och ombonat indirekt ljus.

VÄGGUTTAG, enkel/infälld **Y0108**  
VÄGGUTTAG, utanpåliggande **Y0109**  
230V. Extra vägguttag kan monteras efter önskemål.

# INTERIÖR / Kök / Toa



UGN MED GRILL ▲

Grillbrännare i ugnens ovan del. Ugnen har innerbelysning, dubbla glas och barnsäker spärr. Levereras med ugnsplåt och galler. Volym 20 liter. Monteras i arbetsbänk eller högskåp.



MIKROVÅGSUGN Y0184 ▲

Mikrovågsugn för enklare matlagning och uppvärmning/upptining, 800W.



STOR KYL / FRYS ▲

Kylskåp på hela 150 liter med separat frysack på 35 liter.



VATTENRENARE Y0329 ▲

Lättplacerad vattenrenare som tar bort lukt, smak och bakterier. Monteras under diskbänken.



HANDDUKSTORK, Vattenburen Y0307 ▲

HANDDUKSTORK, Eldriven Y0132  
För snygg och prydlig upphängning av handdukar. Med inbyggd värmeslinga för snabbare torkning.

# INTERIÖR / Sitt / Sov



**SPORTSTOLAR Y0302** ▲  
Från Isri. Levereras i vald klädsel.



**SVÄNGBAR PASSAGERARSTOL Y0310** ▲  
(MI och AL)



**AFRODITE**



**ZEUS**

**KUPÉMATTA Y0332**



## SKINNKLÄDSEL ▲

Gör din husbil superexklusiv med klädsel i äkta skinn. Välj mellan Afrodite i sober ljusgrön eller eleganta Zeus i varm brunröd färg.

Att tänka på när du beställer skinnklädsel! Läder finns i en mängd olika kvalitéer som kräver olika mycket vård och underhåll. Vi har valt klassiska Afrodite som har ett tunt skyddande skikt som underlättar rengöring, en favorit också för barnfamiljer. Zeus är för den kräsne som söker den genuina skinnkänslan. Skinnen andas och absorberar fuktighet, samtidigt som det känns mjukt och följsamt.



## LUFTKONDITIONERING DOMETIC ▲

Håller behagligt klimat inne i bodelen – och fuktar av. Finns för takmontering. Den slimmade designen smälter snyggt in på taket till din husbil.



**ÖVERBÄDDSKÅP** ▲  
En extra bäddplats som fälls ut vid behov alt. används som vanligt överskåp. Med luckor.



**FÖNSTER** ▲  
Extra fönster monteras på bakväggen. 700 x 500 mm. (M-serien och AL)



Din KABE Travel Master handlare:

**KABE**   
*Alltid steget före*

KABE Husvagnar AB, Box 14, 560 27 Tenhult, kabe@kabe.se

[www.kabe.se](http://www.kabe.se)