



KABE MADE IN SWEDEN

KABE 2018

Travel Master

Världen är din.



Alltid steget före

KABE

KABE

Travel Master

60 ÅR PÅ VÄG.

KABE har alltid legat steget före. Fångat upp drömmar och utvecklat teknik, design och lösningar för att uppfylla dem. I år firar vi 60 år i campinglivets tjänst.

Det är något visst med att packa ihop familjen och det allra viktigaste och fara iväg. Även om campinglivet numera är både bekvämt och smidigt så bor det också en enkelhet i det hela som tilltalar fler och fler. En frihetskänsla i att kunna leva som man vill, åka vart man vill, uppleva det man vill.

I 60 år har vi på KABE tillverkat husvagnar och husbilar efter människors drömmar och önskemål. Och på något sätt – vilket är vårt absoluta mål – har vi alltid lyckats ligga steget före. Att känna av behov innan de dyker upp. Att utveckla nya, smartare lösningar för ett bekvämare liv på fyra hjul och mer komfortabel körning, innan våra kunder ens efterfrågat det.

Allt startade med att en man vid namn Kurt Blomqvist byggde en husvagn till sig själv och sin familj hemma i garaget. Till sommaren 1958 planerade de en härlig och bekväm semester i husvagnen. Men innan de hann ge sig iväg fick Kurt ett bud på den och kunde inte motstå frestelsen att sälja – och bygga en ny husvagn till familjen och fler till försäljning. KABE var fött och efter några års dubbelarbete – han var också chef för Flygförvaltningens kontroll vid Saab i Jönköping – sa han upp sig för att ägna sig helhjärtat åt att utveckla och bygga sina husvagnar.

Sedan dess har KABE alltid legat i teknikens framkant, ofta steget före konkurrenterna. Vi var bland annat först med den året-runt-bonade husvagnen, med vattenburen golvvärme som standard redan 1969. Ett av många exempel på KABE-patenterade lösningar som med tiden blivit standard för hela branschen.

60 år i branschen har naturligtvis sina fördelar, i kunskap och erfarenhet, men vi nöjer oss inte med det. För oss är siktet mot framtiden, att ligga steget före, en självklarhet. Än så länge är KABE ensam om att erbjuda husbilar med extra bredd (250 centimeter), modeller som snabbt har blivit mycket populära. Och i början av 2017 utsågs vår intelligenta manöverpanel KABE Smart D till vinnare av European Innovation Award i Stuttgart. Ett prestigefullt pris som delas ut av Europas ledande facktidskrifter, till producenter i campingbranschen som utvecklat särskilt innovativa idéer och produkter.

Inför 2018 lanserar vi hela 18 nya husvagns- och husbilsmodeller. Alla med branschens högsta standard i sina segment, och en mängd tillval. Allt för att kunna bygga det perfekta mobila hemmet till varje kund.



Innehåll.

02 KABE - 60 år på väg.

06 Nya platser. Nya minnen.

08 Nya KABE Imperial.

12 Åk dit du drömmer.

14 Vilken plats är du?

20 Fånga livets upplevelser.

30 Den bästa stunden är på väg.

36 Att välja den säkra vägen.

42 Låt äventyret börja.

44 Modellprogram 2018.

48 KABE Classic.

61 TILLVAL Classic.

62 KABE Halvintegrerad.

78 KABE Helintegrerad.

94 KABE Imperial.

108 Ge din KABE extra guldkant.

115 Plats för allt det extra.

Inga kompromisser.

Design, säkerhet och kvalitet – det är vad KABE står för. De stilfulla, klassiska särdragen känns tydligt igen när husbilen kommer rullande på vägen. Och när man lär känna sin KABE, med alla dess genomtänkta detaljer och bekvämligheter, inser man helt och fullt värdet i den genomarbetade designen.

Alla funktioner – som till exempel isolering, ventilation, värmesystem och fönster – är av allra högsta kvalitet. Inga kompromisser. Faktum är att vi lägger mycket arbete på att ständigt utveckla våra husbilar, att alltid ligga i framkant och till och med steget före. För att kunna erbjuda dig som KABE-ägare det allra bästa – en husbil som håller hög standard och exklusiv känsla inifrån och ut.



Vi tänker design i varje detalj.

Innovation Design; ID-plåten på Imperial har fått en ny, modern design.

Det sitter i detaljerna. Som till exempel specialdesignat bromslykt med KABE-logotyp.

Alla helintegrerade KABE-bilar har ny sidoruta fram, med värdefulla ljud- och köldegenskaper.

Våra 780 och 880 husbilar är försedda med en svart snygg frontplåt.

2018 presenterar KABE dessutom flera nya modeller och detaljförbättringar.

**NYA PLATSER.
NYA MINNEN.**



NYA KABE IMPERIAL.



För din komfort.

Att bo i en KABE husbil är att leva med hög komfort och kvalitet i varje detalj, varje dag. Alla material är utvalda med största noggrannhet, för att motsvara dina förväntningar vad gäller såväl det estetiska som hållbarheten. Linjerna i designen ligger i tiden, men är också mycket klassiska. Därför kan du känna dig trygg i att din KABE alltid kommer att kännas modern, stilren och elegant.

Ett bekvämt boende är ett funktionellt boende. Därför fyller vi alla våra husbilar till bredden med extra utrustning och praktiska funktioner och lösningar. Ett exempel är våra svängbara säten med maximalt utrymme emellan, för flexibel användning. Ett annat är våra bekväma hörnsoffor med slide-out funktion vid bältesplatsen. Från körläge till relaxläge kring matbordet på några sekunder!

En KABE är en investering i livskvalitet, därför har vi inte lämnat något åt slumpen. I varje detalj finns en tanke, för att du ska få det allra bästa.

Höggglansiga luckor i överskåp och porslinskåp.

Under porslinskåpet hittar du en praktisk upphängningslist med krokar.

Tv:n hittar du gömd i höger sidoskåp fram i bilen. (Gäller modeller med större sidosoffa fram, utom Classic.)

Sänglamporna i krom sitter lättillgängliga i sänggaveln. I några av våra bilar är sängen upphöjd och har praktiska förvaringslådor vid fotändan.

Alla Imperial-bilar har högtalare av bästa kvalitet.

Alla KABE husbilar har L-soffa i sittdelen. Bekvämt och mycket socialt!



ÅK DIT DU DRÖMMER.



VILKEN PLATS ÄR DU?



KABE Smart D.

Manöverpanelen KABE SMART D övervakar allt i din husbil. Härifrån kan du också styra alla funktioner. Panelen är designad med fokus på användarvänlighet och har en lättöverskådlig touch-screen display. Här kan du se färskvattennivå, gråvattennivå och batterispänning. Du kan styra belysning, AC, värmepanna eller temperatur och valda tillbehör som till exempel cityvatten eller värme i framrutan. Systemet har också flera larmfunktioner som påminner dig när det är dags att göra service eller om en säkring har lösts ut. Allt smidigt samlat på samma skärm.

En nyhet är KABE Smart D Remote, som via en app gör det möjligt att fjärrstyra husbilens manöverpanel var du än befinner dig. KABE Smart D Remote är uppbyggt kring en 4G-router med externa antenner och ett mobilt modem. Förutom att kunna styra uppvärmning, belysning och hålla koll på husbilens funktioner och larm via telefonen får du också tillgång till riktigt bra trådlös internetuppkoppling på resan. Standard Imperial, finns som tillval till övriga.



På startsidan visas alla knappar för belysning och digitala skjutreglage för dimmer. Här ser du också temperatur, både ute och inne, och klocka.



Aktuell statusinformation om färskvattennivå, gråvattennivå och batterispänning visas på ett överskådligt sätt.

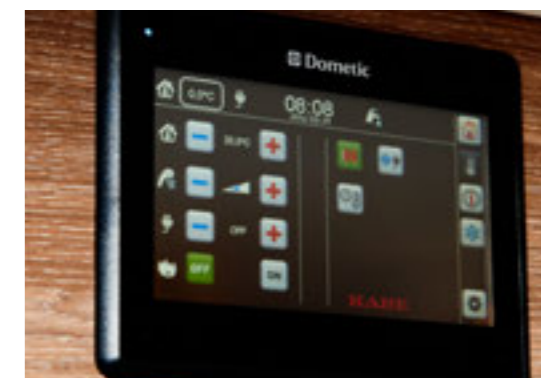

All information och styrning gällande värme visas på en egen sida. Här höjer och sänker du värmen smidigt med digitala skjutreglage.



Klä din KABE.

Klädslar och textilier framhäver din personlighet, höjer trivseln och ger den där hemtrevliga känslan som betyder så mycket för hela upplevelsen. Och eftersom smaken är så olika har vi tagit fram åtta unika kollektioner i hög kvalitet och lämnar det upp till dig att välja dina favoriter med omsorg.

För oss är textilier mycket mer än mjuka värden. Din KABE ska hålla samma höga kvalitet på alla områden. Därför har samtliga kollektioner gått igenom noggranna tester vad gäller slitstyrka och tvättäkthet. Vi har också noga kontrollerat att alla åtta når upp till de estetiska förväntningarna när de väl är på plats i husbilen.

Vilken kollektion du än väljer kan du vara trygg i att få absolut toppkvalitet i ditt nya hem. Se mer hos din återförsäljare.

Denver

Ljusgrå



Classic, Halvintegrerad, Helintegrerad, Imperial

Falun

Mörkbrun



Classic, Halvintegrerad, Helintegrerad, Imperial

Avignon

Brun



Halvintegrerad, Helintegrerad, Imperial (panelgardin ej möjlig till detta val)

Kiel

Gråsvart



Halvintegrerad, Helintegrerad, Imperial (panelgardin ej möjlig till detta val)

Lund

Ljusbeige



Halvintegrerad, Helintegrerad, Imperial

Aspen (skinnklädsel)

Brun



Halvintegrerad, Helintegrerad (pristillägg), Imperial

Boston (skinnklädsel)

Svart



Halvintegrerad, Helintegrerad (pristillägg), Imperial

Orlando (skinnklädsel)

Beige



Halvintegrerad, Helintegrerad (pristillägg), Imperial

Classic – välj mellan två kollektioner.

Halvintegrerad – välj mellan åtta kollektioner.

Helintegrerad – välj mellan åtta kollektioner.

Imperial – skinn är standard, men det är även möjligt att välja någon av de övriga kollektionerna.

**FÅNGA LIVETS
UPPLEVELSER.**



Högsta livskvalitet.

När man bor i husbil ska livet vara enkelt. Därför har vi fyllt alla våra KABE husbilar till bredden med bekvämligheter. För att du ska kunna vakna utvilad varje morgon och ägna dagen åt det du vill, utan praktiska bekymmer.

Ergonomiskt formade soffor, ställbara sängar med spiral madrass, flexibelt kök utan kompromiser och textilier av högsta kvalitet. Det är några exempel på komfort du genast upplever. När du sedan bor in dig och börjar leva i husbilen upptäcker du många andra smarta lösningar som gör till exempel städning och renhållning enklare. För att kvaliteten i din KABE ska ge bästa möjliga kvalitet till ditt liv.



Marknadens bästa sittkomfort. Ergonomiskt utformade soffor med åldersbeständig och återvinningsbar Premium Foam i stoppmaterial. Soffan vid bältesplatsen är justerbar med slide-out funktion.



Högsta sängkomfort. Spiralmadrasser och tjocka bäddmadrasser ger garanterat god nattsömn. Sängar med ställbar huvudgärd gör sängläsning extra bekväm. **Mer komfortdetaljer.** Sängar med ledade lameller följer kroppen när man vilar. Sängarna är uppfällbara och har inbyggda gasdämpare för effektivare städning.



Textilier av högsta kvalitet. Möbiltyger av kvaliteter med mycket hög slitstyrka. Åtta olika dynkollektioner att välja mellan. Möjlighet att kombinera gardinsats, som finns i två sömnader, med dynklädselar. (Classic har två dynkollektioner.)



Kök som har det mesta. Inbyggd fläkt i köksskåp med belysning och två hastigheter. Fläkten har löstagbart fettfilter för enkel rengöring. Elektrisk tändning på spis. Marknadens bästa kylskåpsventilation. AES helautomatiskt kylskåp. Tec-Tower i alla helintegrerade bilar.



Mer och bättre belysning. Ljusrampor med inbyggda spotlights. Indirekt belysning ovanför överskåp. Nattbelysning med strömbrytare vid sängen. Invändig strömbrytare för ytterbelysning. Belysning i garderob och sänglådor. (Ej Classic)

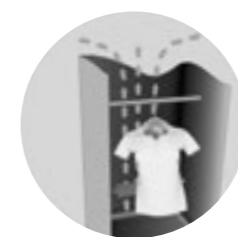

Torkskåp. Torkskåp med egen designat droppfat för torkning av skor. Torkskåpet har en speciell konvektor, och en reglerbar takventil för maximal värmecirkulation.



Hygienutrymme med duschmöjlighet. Duschkar, våttapet, praktisk utdragbar handdusch och duschdraperi finns i våra olika modeller. Flera planlösningar har duschkabin. Lås till toalettdörren.



KABE-kvalitet i inredning och snickerier. Möbelkonstruktion och inredning kommer från KABEs egna snickeri.



För ett tufft klimat.

Det skandinaviska klimatet ställer extrema krav. Vi vet. Med våra sex decenniers erfarenhet kan du vara trygg i att våra husbilar klarar både väglag, vind och temperaturväxlingar utan anmärkning. De tekniska lösningarna i vår kaross och vår unika värme- och ventilationslösning Smart Climate System gör din KABE till en av marknadens absolut bästa året-runt-bilar.

Varje husbil från KABE är byggd för att användas året runt. Vårt mål är att göra din vintersemester lika bekväm som sommarens ledighet. Därför lämnar vi inget åt slumpen. Isolering, fönster, väggar, värme och ventilation är alla utvecklade för att motsvara de höga krav som naturen ställer oss inför, oavsett årstid.



iWall ger stadig, fuktsäker kaross. Karossen byggs enligt "sandwichprincipen": ytterplåt, 36 mm Ecoprimsolering, innerplåt och väggtapet som suger upp eventuell kondens. Ecoprime är ett fuktsäkert material som tillverkas med slutna celler. Med den nya iWall-konstruktionen blir karossen maximalt stabil och absolut fuktsäker. Aluminiumplåt på båda sidor av Ecoprimsoleringen ger mindre påverkan från temperaturdifferenser.

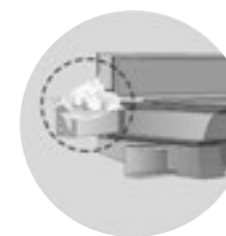

Plastreglar. KABE använder plastreglar med ingjutna luftkanaler på alla fuktsatta delar av karossen. KABE har konstruerat och sökt patent på plastreglarna. Plastreglar har mycket goda isoleringsegenskaper vilket ger säkrare förband mellan karossens olika delar.

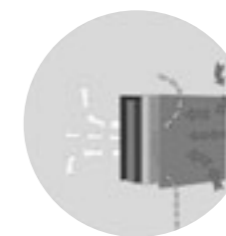

Ventilation i väggar och golv. KABE har som enda tillverkare en ventilande väggtapet som släpper igenom den varma luften som cirkulerar upp utmed väggarna. Kondens nere vid golvet fångas upp av den ventilande mattan som vi lagt utmed ytterkanten och torkas ut när du slår på värmen. KABEs väggtapet har även en ljuddämpande effekt.



Täta takskarvar. Taket viks omlott över väggen. Garanterat noll läckage. KABEs unika iWall-konstruktion ger obegränsat antal fästpunkter – viktigt vid montering av tillvalsutrustning. KABEs isolering i väggar och fönster ger värme om vintern och svalka på sommaren.



KABE Smart D intelligent elcentral. Lättmanövrerad elpanel. Elsystemet känner av batteristyrkan och laddar automatiskt vid behov. Systemet håller reda på vattennivå, temperatur och batterispänning.



Unika fönster med smarta detaljer. De utvändigt plana och tonade fönsterrutorna skyddar mot värmeinsläpp. Steglösa integrerade myggnät och mörkläggningsgardiner i alla karmar. Samtliga fönster är steglöst öppningsbara (ej kök).

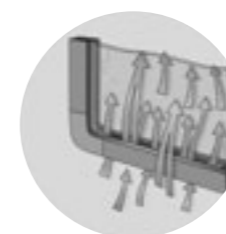

Täta fönster. Energifönster med polyuretankarm är KABEs egen konstruktion av typ K D-Lux. Fönsterkarmarna i polyuretan tätar mot dubbelt glas för bästa isolering. Fönsterkarm är isolerad med inbyggd ventilation. Bodelsdörr med gasdämpare och fönster. Myggnätsdörr är standard.



Mjukt, ljusreflekterande och isolerande innetak. KABE har som enda tillverkare mjukt innetak, vilket ger bättre akustik inne i husbilen. Det mjuka innetaket har en ljuddämpande effekt och förbättrar takets isoleringsegenskaper.



Förberedd för stödben och dragkrok. Alla husbilar är byggda med AL-KO:s ramförlängning. KABEs husbilar kan därför enkelt utrustas med stödben och dragkrok.

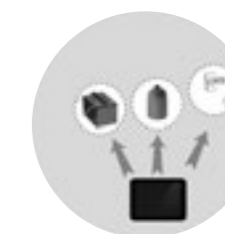

Automatisk effekthöjning. Pannan känner automatiskt av när gasol behövs för ökad effekt.

Superb miljö. Året runt.

Att tillverka husbilar för Skandinavien är en utmaning av stora mått. Klimatet här är extremt och kan variera från varm och torr sommar, till fuktig och blåsig höst, till iskall och snöig vinter. Detta ställer mycket höga krav på värme, isolering och ventilation för att hålla en behaglig miljö i husbilen året runt. Med 60 års erfarenhet och ständig utveckling kan vi stolt säga att varje KABE husbil når upp till de tuffa kraven. Med råge.

I alla våra husbilar, förutom Classic-serien, ingår en lång rad smarta värmesystem som standard. Värmeconvektorer som skapar behagliga värmezoner i både bil- och bodel, värmeväxlare och möjlighet att värma upp kupén när motorn är avstängd upp till 24 timmar innan avfärd är några exempel.



Intelligenta värmesystem. Hög bekvämlighet och hög nöjdhet kräver hög standard i alla detaljer och på alla komponenter. Därför ingår följande alltid som standard i alla husbilar från KABE:

- ALDE Compact värmepanna
- AGS II eller AGS II Pro vattenburen golvvärme
- Tätpackade konvektorer
- Optimerat ventilationssystem
- Inredning anpassad för full luftcirkulation
- iWall-konstruktion



Centralvärme. Värmepanna ALDE Compact 3020 med touch-screen display och elpatron 3 kW. Värmesystemet har 12V cirkulationspump, integrerad varmvattenberedare och separat expansionskärl. Mantel runt gasolenheten ger mesta varmvatteneffekt. Takskorsten för maximal driftsäkerhet.

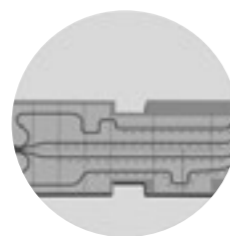

Bästa värmekomfort. Egenutvecklat, patentsökt automatiskt vattenburet golvvärmesystem, AGS II, med fyra slingor ger ännu jämnare värme. Värmeledningarna ligger i aluminiumrör och går ända fram till ytterdörr, arbetsbänk och toaletterum. Värmeplåtar fördelar värmen jämnt över hela golvet.



AGS II Pro. Med AGS II Pro (standard i i810, i910 och 880) kan golvvärmen vara igång separat. En shuntventil reglerar temperaturen på vattnet som cirkulerar i golvet. Färsk- och grävattentankar är isolerade och uppvärmda.

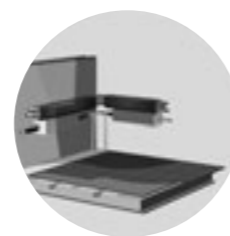

Integrerat värmesystem. Golvvärmesystem är ihopkopplat med konvektorsystemet – vilket gör att luften cirkulerar runt i hela husbilen när värmen slås på. Systemet drivs med både gasol- och elpatron. KABE har extra breda konvektorer under alla fönster. Konvektorer mellan bil- och bodel bildar en värmevägg mot bildelen.

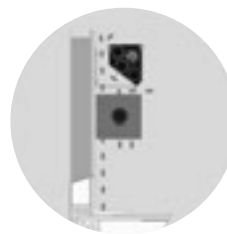

Vinklad kablagerränna. Maximalt med värme upptas från konvektorn och accelererar luftströmmen förbi fönstren. Våra unika kablagerrännor är vinklade för att ge luftströmmen fri passage förbi fönstren. Elkablaget ligger dolt i kablagerrännorna ovanför värmeconvektorerna.



God och jämn värme fördelning. KABEs husbilar är konstruerade för bästa värmespridning. KABEs konstruktion gör att luftströmmarna har fri passage från golv, under sängar och soffor, upp mot taket, genom de ventilerade överskåpen.

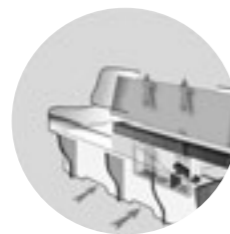

Full luftcirkulation. Vår inredning anpassas för att ge optimal luftcirkulation i hela husbilen, även bakom skåp och soffor. Avståndet mellan soffor och sängar och soffryggarnas vinkel är noga uträknade. KABE har den bästa och jämnaste värmefördelningen i bostadsdel och i övriga utrymmen.



Fri luftpassage. Överskåpen har inbyggda luftkanaler för att varmluften ska kunna passera fritt förbi skarven mellan tak och vägg och vidare in mot mitten av husbilen. En mellanvägg i skåpens bakre kant håller kanalerna öppna även när skåpen är fyllda.



Ventilerade soffor och sängar. Soffor och sängar står på distanser. Soffryggar och kablagerrännor är vinklade för att accelerera luftströmmen förbi fönstren. Soffrygg och luftspalt vid sängar blir uppvärmda när varm luft passerar utmed väggen.





Utrustning extra.

En hög livskvalitet är att kunna leva och njuta utan att behöva bekymra sig över det praktiska. Därför har vi gått hela vägen – och lite till – i vår strävan att fylla våra husbilar med så mycket smarta lösningar, funktioner och bekvämligheter som är fysiskt möjligt. Vi har skapat husbilar som vi själva vill bo och leva i. För att du ska få det allra bästa.

Mycket av kvaliteten i en KABE finns bakom den stilrena, eleganta fasaden. Du hittar den i smarta konstruktioner och avancerade tekniska lösningar. Det är också viktigt att allting är mycket lätt. Det är ju trots allt ett mobilt hem som ska färdas tryggt, säkert och bränslesnålt på vägarna. Så allt det där "extra", det är helt enkelt standard hos oss. Classic-serien har en standard- och utrustningsnivå som kan avvika från beskrivningen.



Nordenspecifikation med extra värmepaket. Alla Travel Master är utrustade med Nordenspecifikation. Stort batteri och generator samt uppvärmt bränslefilter. Extra värmepaket under både förarstolen och passagerarsätet kopplat till golvvärmsystemet. (Ej Classic)



Kraftigare generator och kraftigare batteri. Vårt extra kraftiga elsystem ökar batteriets livslängd, även vid låga utomhustemperaturer. Batteri 110 Ah, generator 200 A.



Webasto förbränningsvärmare. KABEs husbilar är utrustade med Webasto förbränningsvärmare för uppvärmning av motorkretsen. Webastotidsstyrning gör att du kan värma upp kupén när motorn är avstängd upp till 24 timmar innan avfärd. Med hjälp av värmväxlaren kan Webasto även ge värme i bodelen. (Ej Classic)



Bästa värmesystemen. Med värmväxlare kan du enkelt leda värmen från motorn till bodelen. Uppvärmd vevhusventilation. Ger extra värmetillskott under riktigt kalla dagar. (Ej Classic)



Helintegrerade husbilar. Drivers Cabin Heating System. Värmväxlare – sammankopplar motorns värme med bodelens – och tvärt om. Vattenburen golvvärmematta i hytt. Inbyggda konvektorer vid fotsteg (bildel). Plisserade mörkläggningsgardiner för framtuta och sidorutor. Konvektorer mellan bil- och bodel bildar en värmevägg. Värmepaket under både förarstolen och passagerarsätet.



Fler värmefunktioner. Alla integrerade husbilar har uppvärmt dubbelgolv, vilket ger uppvärmda lastutrymmen och ett bättre värmeklimat i bodelen. Värmekonvektorer under instrumentbräda, hurts och vid insteg, dubbelglas i dörrar- och sidorutor, bildel. Inbyggd värme i framtuta (standard i i910, tillval i övriga helintegrerade modeller).

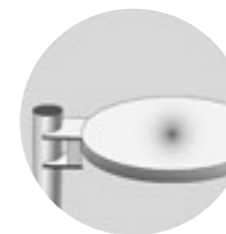

Elektronisk TV-antenn. För både analog och digital mottagning. Utvändigt anslutning för TV, kabel-TV och 12/230V. TV-antennuttag på tre ställen; i TV-bänk, sovrumsdel och elbox. Larm indikerar om antennen är uppfälld vid start. TV-skåp med nedsänkbart TV-fäste i flertalet av våra modeller.

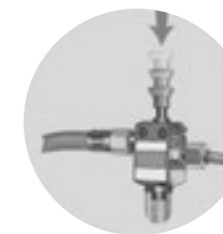

Tryggt och säkert. Säkerhetsutrustning som ingår som standard i alla KABEs husbilar: airbag, ABS-bromsar och trepunktsbälten i både förar- och boendedel. Två års vägassistans från Fiat. Läckindikator för manuell kontroll av gasolsystemet. Slangbrottsventil tillåter att gasolen är på under körning (ej Classic). Brandlarm som sitter i sovrumsdelen. Jordfelsbrytare. Krashsensor på gasolsystemet (ej Classic).



Mer utrustning. Elektriskt fotsteg som faller in sig automatiskt vid start. Fjärrstyrt centrallås, bildel. Bodelsdörr kopplad till centrallåset. Luftkonditionering, bildel (tillval Classic). Larm indikerar om 230-kabeln sitter i vid start. Uttag för USB-minne.



...och ännu mer utrustning. (endast Imperial i810, i910)

- AC bodel
- Centrallås utvändiga luckor
- Cinderella förbränningstolett
- Inverter
- Laminat kök Kerrok
- Premium Sound System
- Skinnklädsel
- Solceller
- Unik exteriör design

DEN BÄSTA STUNDEN ÄR PÅ VÄG.





Tryggt, bekvämt
och enkelt.



Garantier du kan vara trygg med. Att köpa en KABE är att investera i lugn och ro. Vi vill att du ska känna dig trygg i din investering och kunna njuta fullt ut av alla härliga dagar i din husbil. Att du ska ha ett bekymmerfritt ägande helt enkelt. Därför ger vi sju års täthetsgaranti på alla nya husbilar. Som husbilsägare får du dessutom två års vägassistans från Fiat.



Noggranna tester för högsta kvalitet. Vi vill vara säkra på att varje KABE håller högsta kvalitet, i varje detalj. Därför har vi valt att ha full kontroll över hela tillverkningen. Vi konstruerar och provar nya lösningar i vår egen utvecklingshall. Vi har egna elektriker och eget snickeri. Våra underleverantörer tillhör Europas ledande inom sina respektive områden. Och vi producerar i en av Europas modernaste husbilsfabriker.



Genuint hantverk för din trygghet. Hög kvalitet i alla detaljer och trygghet i alla led. Det är något som alltid har varit signifikativt för husbilar från KABE. I 60 år. Till exempel är alla KABE husbilar utrustade med läckindikator för manuell kontroll av gasolsystemet, kraschsensor och slangbrottsventil som tillåter att gasolen är på under körning, samt jordfelsbrytare och brandlarm i sovrumsdelen.



Auktoriserade återförsäljare. Ett starkt och stabilt varumärke kännetecknas av ett högt andrahandsvärde. Att KABE ska stå sig starkt även i andrahand har varit en självklar strävan för oss under många år. Ett arbete som betalat sig. Du kan känna dig trygg i att värdet på din KABE kommer att stå sig bra även i framtiden. Många av våra auktoriserade återförsäljare har sålt KABE i decennier. Vi har ett stort förtroende för dem och vet att de gör ett bra jobb och hjälper dig som kund på bästa sätt. Det kan du lita på. Vi har även över hundra auktoriserade serviceställen över hela norra Europa. En trygghet när du väl köpt din husbil.

Vi testar minsta detalj.

Ingen ting i en KABE är en slump. Var du än tittar eller känner hittar du stilsäker design i hög kvalitet och en närmast pedantisk perfektion. Och för att nå dit genomför vi utförliga tester in i minsta detalj och funktion. Bland annat har vi en klimatkammare där husbilen testas för att klara temperaturskillnader på hela 90 grader. Med helt ny teknik kontrolleras att husbilen är absolut tät. Tester görs också på uthållighet, hållbarhet, luftflöden, elsystem och mycket mer. Vi godkänner inget annat än uppnådda krav på alla punkter. Det är en fråga om KABE-kvalitet.



Klimatkammare. I klimatkammaren utförs noggranna tester på husbilarna.



-35 upp till +55 grader. Husbilarna testas i temperaturer från -35 upp till +55 grader.

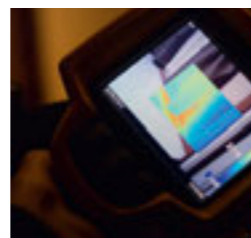

Kvalitet. Med hjälp av värmekameror ser vi till att konstruktionen når precis den kvalitet vi eftersträvar.



Absolut täta. Helt ny teknik används för att kontrollera att husbilarna är absolut täta.



Optimera viktfordelning. Vågar för att balansera och optimera viktfordelning mellan axlar.



Drag. Mätinstrument för drag.



Hållfastheten. Tryck används för att testa hållfastheten hos produkterna.



Luftflöden. Med rökbeläggning kontrolleras luftflödena.



Ventilationen. Att ventilationen är korrekt är en livsviktig funktion som noggrant kontrolleras.



Gasol. Gasolsystemet trycktestas.



Elsystem. Elsystemen och andra viktiga funktioner kontrolleras innan husbilarna får lämna fabriken.



Hållbarhetstest körning. Hållbarhetstest simuleras i en skakbänk motsvarande 10 000 mil normal körning.



Regn. I regnkammaren besprutas husbilarna under högt tryck.



Uthållighetstester kaross. Uthållighetstester görs på de olika delarna av karossen.



Tillverkning. Den senaste tekniken används vid tillverkningen.



ATT VÄLJA DEN SÄKRA VÄGEN.



Sommar som vinter.

Vi har stor respekt för de utmaningar man ställs inför på de skandinaviska vägarna. Halka, väta och snabba temperaturväxlingar är bara några exempel. Därför lägger vi stora resurser på din säkerhet. När du köper en KABE får du en husbil byggd i en av Europas modernaste husbilsfabriker, utvecklad för att göra din körning maximalt säker och bekväm. Alla våra husbilar byggs på marknadens bästa husbilsbas Fiat Ducato. Fiat – Europas ledande tillverkare av transportfordon – har utvecklat modellen tillsammans med de främsta husbilstillverkarna i Europa.



Alla våra husbilar byggs på Fiat Ducato, Europas ledande tillverkare av transportfordon. Nya Fiat Ducato har utvecklats tillsammans med Europas ledande husbilstillverkare för att bli marknadens bästa husbilsbas. Med en Fiat-baserad husbil får du de bästa förutsättningarna för en bekväm och bekymmersfri resa.



Fiat Ducato ger maximal körkomfort:

- Genomtänkt körställning
- Justerbar ratt med bekväm lutning
- Sits och ryggstöd med många inställningar
- Hydraulisk servostyrning
- Värmereflekterande vindruta och sidofönster, reducerar mängden värme från solljus
- Ljudisolerad hytt, utformad för att eliminera luftpenetration
- Bäst i klassen beträffande sikt (framåt och åt sidan)
- Uppvärmningssystem dimensionerat för snabb och effektiv uppvärmning
- Imfria backspeglar



Interiören i nya Fiat Ducato erbjuder en ombonad och genomtänkt förar- och passagerarmiljö. Utrymmet mellan sätena är maximerat för att underlätta mötet mellan bil- och bodel. Sätena är svängbara för att kunna användas som en del av sittgruppen. Luftflödena är konstruerade för en snabb och jämn uppvärmning av bildelen. Bilen har också många smarta lagringsfack, mugghållare och dörrpanel med ficka.





LÅT ÄVENTYRET BÖRJA.



MODELLPROGRAM 2018



CLASSIC

En instegsmodell med en något kortare utrustningslista. Men med KABE-kvalitet hela vägen. Finns i Hel- och Halvintegrerade modeller, samt Crossover i längd 740.



HALVINTEGRERAD

För dig med extra höga krav på utrustning och komfort. Modellserien finns med eller utan nedsänkbar taksäng (Crossover). Med en standardutrustning i teknikens framkant och en bodel med en bredd på hela 250 cm.



En perfekt KABE.

För att passa alla de olika behov och önskemål som vi vet finns bland våra KABE-ägare har vi utvecklat fyra modellserier, var och en med unika egenskaper. Oavsett om du väljer en lite mindre husbil eller en stor modell kan du vara säker på att få året-runt-komfort, hög kvalitet, trygghet och smarta lösningar. För oss är det självklarheter som vi aldrig tummar på.



HELINTEGRERAD

Vår premiumserie med extra allt finns i tre längder: 760, 810 och 860. Nedsänkbar taksäng i bilens framände är standard.



IMPERIAL

Våra flaggskepp, extra stora och påkostade. Alla modeller i serien är helintegrerade och finns i längderna 810 och 910.

Planlösningar.

Precis som när man köper ett permanent boende så har alla olika behov och önskemål om hur planlösningen i husbilen ska se ut. Alla är olika helt enkelt. Därför finns en rad olika planlösningar som gör det möjligt att bygga din husbil efter dina personliga krav.

Planlösning: LXL

Dubbelsäng och toalett med duschkabin på varsin sida längst bak i bilen.
L= L-format kök.



MODELLSERIER

Classic

Instegsmodell med KABE-kvalitet hela vägen.

Halvintegrerad

För dig med extra höga krav på utrustning och komfort. Finns med eller utan nedsänkbar taksäng (Crossover).

Helintegrerad

Premiumserie som har extra allt. Med nedsänkbar taksäng i bilens framände.

Imperial

Våra flaggskepp, extra stora och påkostade.

Planlösning: B, LB

Två enkelsängar (långbäddar) längst bak i bilen, toalett och dusch är placerat utmed bilens ena sida mitt i bilen.

L= L-format kök.

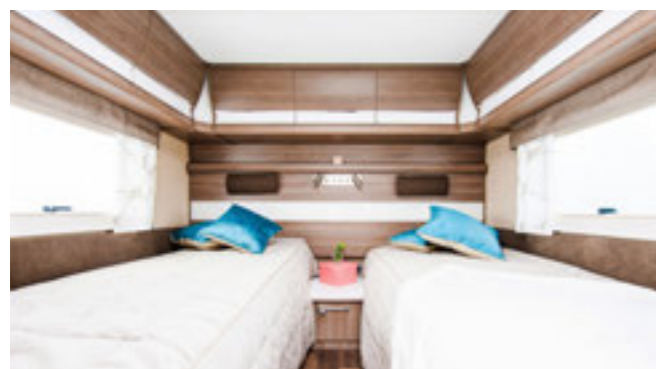

Planlösning: GB, LGB

Samma planlösning som B och LB, men där sängarna höjts ett par steg för att rymma ett garage/lastrum.

L= L-format kök.



Planlösning: T, LT

Två enkelsängar (långbäddar) mitt i bilen, där toalett och separat duschkabin är placerat längst bak utmed hela husbilens bredd.

L= L-format kök.

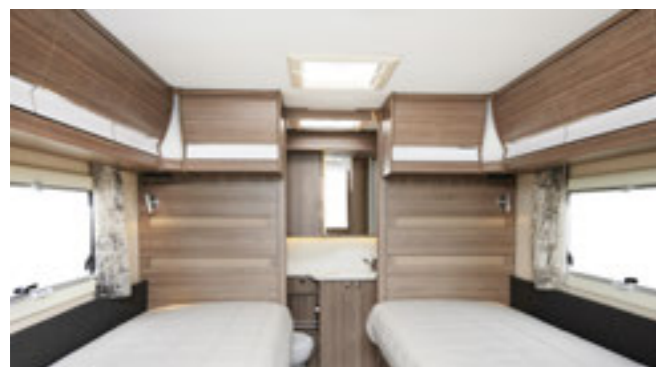

Planlösning: QB, LQB

Stor dubbelsäng, centrerad längst bak i bilen.

L= L-format kök.



Så här väljer du planlösning.

	Halvintegrerad		Crossover		Helintegrerad	
	Enkelaxlad	Tandem	Enkelaxlad	Tandem	Enkelaxlad	Tandem
Travel Master Classic						
Travel Master Classic 740	LB, LGB, LXL, T		LGB, LXL		LGB	
Travel Master King Size						
Travel Master 780	LB, LGB, LXL, LT		LB, LGB, LXL, LT			
Travel Master 880		LT, LQB		LT, LQB		
Travel Master						
Travel Master i760					LB, LGB, LXL, LT	
Travel Master i810					LB, LGB, LQB, LT, LXL	LB, LGB, LQB, LT, LXL
Travel Master i860						LGB, LQB
Travel Master Imperial						
Travel Master i810						LB, LGB, LQB, LT, LXL
Travel Master i910						B, GB, QB, T

Planlösningar

LXL	Dubbelsäng och toalett med duschkabin på varsin sida längst bak i bilen.
B, LB	Två enkelsängar (långbäddar) längst bak i bilen, toalett och dusch är placerat utmed bilens ena sida mitt i bilen.
GB, LGB	Samma planlösning som B och LB, men där sängarna höjts ett par steg för att rymma ett garage/lastrum.
T, LT	Två enkelsängar (långbäddar) mitt i bilen, där toalett och separat duschkabin är placerat längst bak utmed hela husbilens bredd.
QB, LQB	Stor dubbelsäng, centrerad längst bak i bilen.
L	L-format kök.

KABE Classic.

Instegsmodell med alla KABEs kvaliteter.

En modellserie med lite kortare utrustningslista och lite färre val, men med KABEs höga kvalitet rakt igenom.

Det tummar vi inte på.

STANDARDUTRUSTNING

MOTOR / CHASSI

- ABS låsningsfria bromsar
- Airbag på förarplats
- Aluminiumutsida väggar och tak, Innovation Design
- Antenn monterad i backspegel
- Axelavstånd 4035 mm
- Batterikapacitet 110 Ah
- Bränsletank 80 liter
- Fiat 2,3 liters motor 130 hk
- Fiat specialchassi 36,5q 16" hjul
- Förar- och passagerarstol med dubbla armstöd
- Förar- och passagerarstol med höjjustering
- Förar- och passagerarstol med svängbart underrede
- Förstärkta däck
- Generator 200 A
- Hjulsidor
- Kaptensstolar
- Lackerade stötfångare fram
- Läderrott och läder växelspak
- Mugghållare och hållare surfplatta i bildel
- Nordenspecifikation
- Partikelfilter
- Skydd under framstolar
- Spårvidd fram 1810 mm, bak 1930 mm
- Växellåda 6 vxl Manuell
- Ytterbackspeglar med förlängda armar

KLIMAT / VÄRME

- 12V cirkulationspumpar
- Alde Compact 3020 centralvärme
- Automatiskt golvvärmsystem AGS II
- Elpatron 230V, 3 kW, 3-stegs
- KABE Air Vent
- Varmvattenberedare
- Vinteranpassat vattensystem

UTVÄNDIGT

- Ecoprimitisolering 36 mm
- Ecoprimitisolering i väggar, golv, tak
- Fjärrstyrt centrallås, även bodelsdörr
- Köksfönster
- Myggnätsdörr
- Plastreglar
- Sandwichkonstruktion
- Stadig och fuktsäker kaross
- Tonade dubbelfönster

INVÄNDIGT

- Arbetsbänk med 3-lådigt gasolkök
- Avfallshink med källsortering
- Dusch med duschvikväggar alt. dusch i separat duschkabin
- Elektrisk tömning av spillvattentank (även manuell funktion)
- Engreppsblendare i kök och toalett
- Ergonomiskt utformade sittdynor
- Exklusiva luckor överskåp
- Färskvattentank, 90 liter
- Gasdämpare överskåp
- Högblikt laminat bord och bänkar
- Högkvalitativa snickerier
- Inredning med optimal luftcirkulation
- Köksfläkt med motor och fettfilter
- Ljudisolerande, mjukt innetak
- Mörkläggningsgardiner (även bildel)
- Nedbäddningsbar soffa
- Optimerad kylskåpsventilation
- Optimerat ventilationssystem
- Rullgardin och myggnät i alla öppningsbara fönster
- Sidogardinuppsättning med ljuslist
- Soft-close kökslådor
- Spiralmadrass och tjock bäddmadrass
- Spis med elektrisk tändning
- Stor kyl med köldfack
- Sänggavel med belysning
- Toaletterum med tvättstall, duschkar och skåp
- Tonade fönster
- Uppvärmd spillvattentank, 90 liter
- Ventilerad taklucka Mini Heki med myggnät och mörkläggningsgardin
- Ventilerande väggtafet
- Vridbar spoltoalett, fast installerad med utvändigt tömning
- Väjl mellan 2 dynklädselar
- Överkast

LARM / SÄKERHET

- Brandvarnare
- Fiat Motorhome assistance, 2 år nybil
- Jordfelsbrytare

LJUD / BILD

- Fäste till LCD-TV
- Högtalare bak
- KABE Smart D med touchscreen panel, display för klocka, inne- och utetemp.
- Lastrumsbelysning
- LED-belysning
- Multimediaplayer med bl.a. CD, DVD, Radio, Mp3-spelare, backkamera
- TV-antenn med förstärkare
- Utvändigt 230V / 12V / TV-uttag / intag för centralantenn

BATTERI / LADDARE

- Batteriladdare 35 A
- Elcentral 230V (16 A)
- Extra kraftigt batteri i bodelen 75 Ah
- Servicecenter med kontrollpanel som styr alla funktioner

CROSSOVER

- Nedsänkbar dubbelsäng över hytt, Elektrisk

TMCI

- DRL daytime running light
- Fiat AL-KO-chassi 42 heavy 16" hjul

MODELLER



HALVINTEGRERAD
Travel Master Classic 740



CROSSOVER
Travel Master Classic x740



HELINTEGRERAD
Travel Master Classic i740

DYNKOLLEKTIONER



Denver



Falun

KABE CLASSIC

Vardagsrummet där alla vill vara.

För att man ska kunna umgås på ett avslappnat och bekvämt sätt behövs plats för alla. Med ett enkelt handtag svänger du smidigt runt förar- och passagerarsätet, sedan kan middagen börja! Här sitter du alltid skönt med allt du behöver inom räckhåll. Du sätter själv din egen stil på inredningen genom att välja mellan två snygga dynklädselar.



Ett kök nästan som hemma.

Ett kök ska vara praktiskt, välutrustat och smart planerat. Det har vi sett till att alla våra kök är. Men vi stannar inte där. Oavsett vilken modell du väljer kan du vara trygg i att köket håller hög kvalitet i alla delar. Och den genomtänkta designen, den ingår alltid i en KABE.



Sätt din egen stil genom att välja bland våra textilkollektioner. Till din Classic-bil finns två olika dynklädselar: Falun och Denver.



Den rundade diskhon och en smacker utanpåliggande vattenkran sätter stilen i köket, tillsammans med den nya stilrena laminatskivan. En yta som är både tålig och enkel att hålla ren. Självklart kan du sopsortera med separata fack, precis som hemma.

Alla lådor och luckor är utrustade med soft-close och centrallås.



I överskåpen finns en hylla, inbyggda luftkanaler, mellanväggar, gasdämpare och trycklås.

I skofacket innanför dörren torkar skorna snabbt, tack vare integrerade värmeslingor.

Den L-formade soffan är skön både under resan och till middag.

KABE CLASSIC

Ett riktigt badrum på resan.

De genomtänkta detaljerna och den stilrena designen som utmärker hela din KABE husbil följer självklart med in i badrummet. Du kan välja mellan ett stort och rymligt badrum med inbyggd duschkabin eller ett centralt placerat badrum som blir en naturlig avdelare mellan husbilens olika rum. Inget lämnas åt slumpen. Allt för att du ska känna dig som hemma.



Sovrum för goda natters sömn.

Vi vet hur mycket det betyder att sova gott om natten. Därför har vi utrustat alla våra sängar med bekväma madrasser. Hur många bäddar behövs? Vi inreder sovrumsdelen efter dina behov och önskemål. En lösning är till exempel Grand Lit, där de två långbäddarna förvandlas till en enda gigantisk dubbelsäng. Mörkläggningsgardiner och ljudisolerade väggar och tak borgar för sköna nätter och utvilade morgnar.

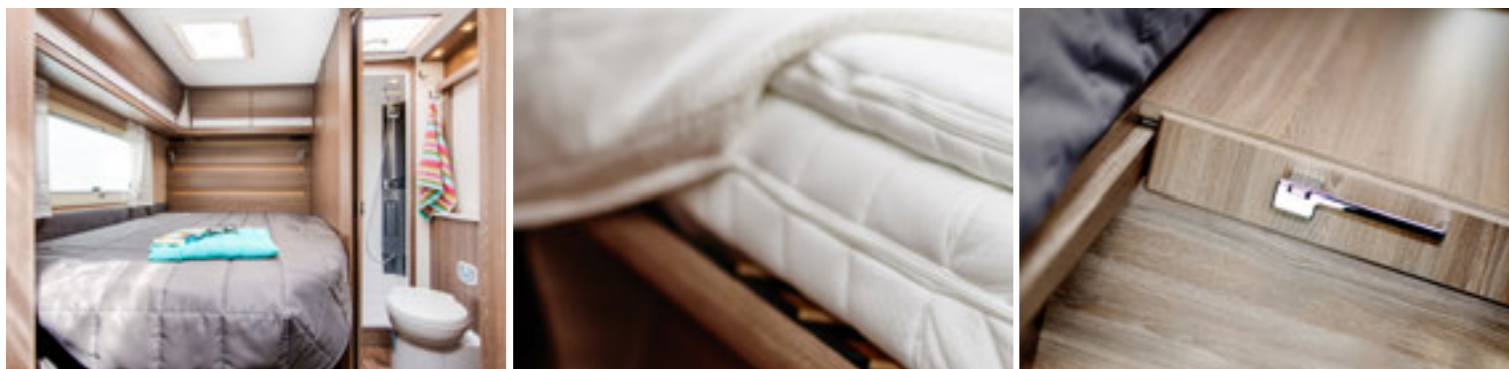

Enkel- eller dubbelsäng. Inred husbilens sovrumsdelen såsom det passar dig och ditt sällskap bäst. Grand Lit är en praktisk lösning! Ytan mellan de båda sängarna täcks enkelt upp och gör plats för flera att sova i en och samma jättesäng.



För bekvämlighetens skull är en riktig dusch en självklarhet i alla KABE Classic.

Detaljer som knoppar, hängare och handtag är inte bara praktiska, utan självklart formgivna med finesse.

Oavsett hur du vill använda badrummet i din nya KABE har vi en planlösning som garanterat passar och erbjuder dig en enastående komfort alla dagar. I våra T- och LXL-modeller har handfatet fått ny design.

Ett kompakt boende kräver eftertanke om bra förvaring. Stilrena krokar blir en praktisk del i helheten.



Classic 740 LXL

KABE Classic 740 LXL fyller med råge alla basbehov för ett bekvämt och funktionellt semesterboende. Oavsett årstid.



TEKNISK SPECIFIKATION	
Invändig längd, bodel:	4856 mm
Invändig bredd:	2238 mm
Invändig höjd:	1960 mm
Totallängd:	7400 mm
Totalbredd:	2410 mm
Totalhöjd:	2800 mm
Sovplatser inkl. dinette:	2-4
Antal passagerare:	3
Sovutrymme bak:	1960x1320/1000 mm
Sovutrymme dinette:	2150x1380x915 mm
Lucköppning B/H:	670x600 mm

Planlösning

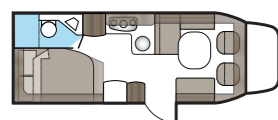

new! Classic x740 LXL ^(+2.5m)

Classic x740 LXL har en generös bredd på 2,5 meter och möjlighet till extra sängplats ovanför dinetten. En bil som med råge fyller alla basbehov för ett bekvämt och funktionellt semesterboende.



TEKNISK SPECIFIKATION	
Invändig längd, bodel:	4856 mm
Invändig bredd:	2316 mm
Invändig höjd:	1960 mm
Totallängd:	7400 mm
Totalbredd:	2490 mm
Totalhöjd:	3050 mm
Sovplatser inkl. dinette:	2-5
Antal passagerare:	3
Sovutrymme bak:	1960x1400/1120 mm
Sovutrymme dinette:	2230x1380x915 mm
Sovutrymme taksäng:	1980x1380/1050 mm
Lucköppning B/H:	690x590 mm

Planlösning

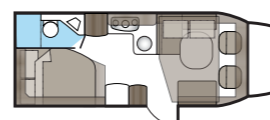



Classic 740 LGB

I Travel Master Classic 740 LGB får semesterbagaget plats i det rejält tilltagna lastutrymmet. Du kommer smidigt åt utrymmet via den stora utvändiga lastluckan.



TEKNISK SPECIFIKATION

Invändig längd, bodel:	4856 mm
Invändig bredd:	2238 mm
Invändig höjd:	1960 mm
Totallängd:	7400 mm
Totalbredd:	2410 mm
Totalhöjd:	2800 mm
Sovplatser inkl. dinette:	2-5
Antal passagerare:	3
Sovutrymme bak:	2x1960x780 mm
Sovutrymme dinette:	2150x1175/586 mm
Lucköppning B/H:	690x1070 mm x2

Planlösning

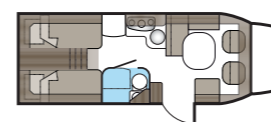

new! Classic x740 LGB (+2.5m)

En smart husbil för dig med mycket utrustning på resan. Tack vare en stor utvändig lucka kommer du smidigt åt ditt bagage i lastutrymmet. "Bulan" på taket ger möjlighet till extra sovplats över dinetten.



TEKNISK SPECIFIKATION

Invändig längd, bodel:	4856 mm
Invändig bredd:	2316 mm
Invändig höjd:	1960 mm
Totallängd:	7400 mm
Totalbredd:	2490 mm
Totalhöjd:	3050 mm
Sovplatser inkl. dinette:	2-6
Antal passagerare:	3
Sovutrymme bak:	2x1960x820 mm
Sovutrymme dinette:	2230x1175x586 mm
Sovutrymme taksäng:	1980x1100/845 mm
Lucköppning B/H:	690x1070 mm x2

Planlösning

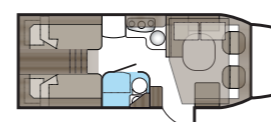



Classic 740 T

Bilens två separata enkelbäddar och det stora badrummet över hela bilens bredd baktill (självklart med duschkabin) skapar en bil du kan leva länge i.



TEKNISK SPECIFIKATION

Invändig längd, bodel:	4856 mm
Invändig bredd:	2238 mm
Invändig höjd:	1960 mm
Totallängd:	7400 mm
Totalbredd:	2410 mm
Totalhöjd:	2800 mm
Sovplatser inkl. dinette:	2-4
Antal passagerare:	3
Sovutrymme bak:	1940x780+1790x780 mm
Sovutrymme dinette:	1640x1175x1065 mm
Lucköppning B/H:	670x1335+660x375 mm

Planlösning

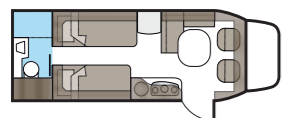

new! Classic 740 LB

Classic 740 LB är en bra och praktisk instegsmodell, med Classics alla prisvärda fördelar och två enkelsängar i bilens bakre del. När fler vill följa med kan ytterligare två sovplatser trolas fram.



TEKNISK SPECIFIKATION

Invändig längd, bodel:	4856 mm
Invändig bredd:	2238 mm
Invändig höjd:	1960 mm
Totallängd:	7400 mm
Totalbredd:	2410 mm
Totalhöjd:	2800 mm
Sovplatser inkl. dinette:	2-5
Antal passagerare:	3
Sovutrymme bak:	1940x780 mm x2
Sovutrymme dinette:	2150x1175/586 mm
Lucköppning B/H:	690x590 mm x2

Planlösning

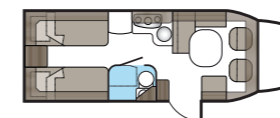



TILLVAL Classic.

Krydda din KABE i din smak.

KABE Classic är en perfekt bil att börja sin husbilsresa i. Ett ekonomiskt smart boende som håller hög kvalitet med en bra basutrustning. Men självklart kan man önska guldkanter på tillvaron, som gör livet ännu mer bekvämt. Därför erbjuder vi ett extrasortiment av de mest efterfrågade tillvalen. Dessa monteras i fabrik innan leverans, självklart kan din återförsäljare montera fler tillval i efterhand.

MOTOR / CHASSI



Alufälg 16"

Fler tillval:
Chassi 42 heavy
Komfortpaket
• AC bildel
• Airbag
• Farthållare
• Elektriska backspeglar, justerbara, uppvärmda

KLIMAT / VÄRME



Aircondition bodel Fresh Jet FJ2200



Värmematta i hytt med värme i insteg

Fler tillval:
Värmeväxlare
Värmepaket under passagerarstol

Classic i740 LGB

En helt ny modell byggd efter vår absoluta bästsäljare med stort garageutrymme. I samma utförande som storebröderna i den helintegrerade serien, men anpassad till Classics prisvärda standard.



TEKNISK SPECIFIKATION

Invändig längd, bodel:	4824 mm
Invändig bredd:	2180 mm
Invändig höjd:	2026 mm
Totallängd:	7466 mm
Totalbredd:	2310 mm
Totalhöjd:	2938 mm
Sovplatser inkl. dinette:	2-4
Antal passagerare:	3
Sovutrymme bak:	1960x765+1960x700 mm
Sovutrymme dinette:	2060x1175/560 mm
Sovutrymme taksäng:	1880x1380 mm
Lucköppning B/H:	2x700x1050 mm

Planlösning

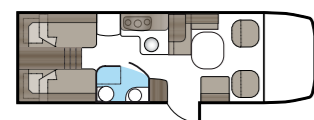

INVÄNDIGT



5:e bältesplats
Barnstolsfäste i golv

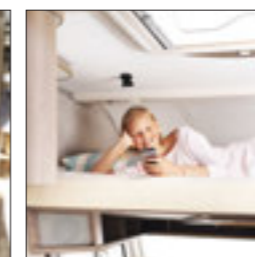

Taksäng Classic i740
Kombitäckes



Ugn

UTVÄNDIGT



Cykelhållare, manuell lift (för tre cyklar) Y0335



Markis
740 LGB, LXL
740 T

4,0 m
4,5 m

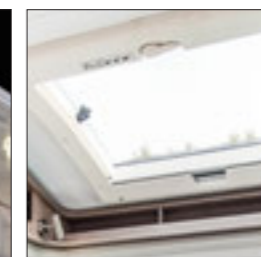

Skyview takfönster

LARM / SÄKERHET

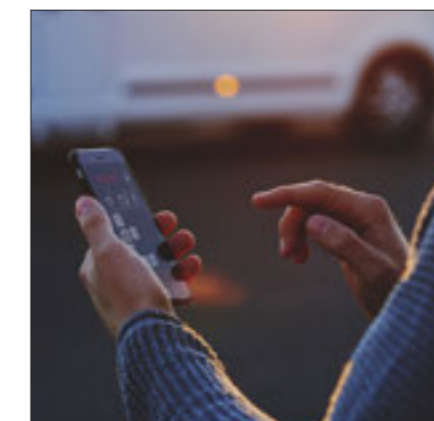

KABE Smart D Remote. KABE Smart D Remote gör det möjligt att fjärrstyra husbilens manöverpanel var du än befinner dig, via en app i din smartphone. Den är uppbyggt kring en 4G-router med externa antenner och ett mobilt modem. Förutom att kunna styra uppvärmning, belysning och hålla koll på husbilens funktioner och larm via telefonen får du också tillgång till riktigt bra trådlös internetuppkoppling på resan (standard Imperial).

KABE Halvintegrerad.

Inget annat än toppklass.

I KABEs halvintegrerade husbilar är lyxutrustningen standard. Ett perfekt val för dig som vill ligga i teknikens absoluta framkant och inte nöjer dig med annat än det allra bästa. Du väljer själv om du vill ha med eller utan Crossover, dvs. extra bäddutrymme ovanför dinnetten. Bekvämt och flexibelt, som i alla KABEs bilar.

STANDARDUTRUSTNING

MOTOR / CHASSI

- ABS låsningsfria bromsar
- Airbag på förarplats
- Airbag på passagerarplats
- Aluminiumsida väggar och tak, Innovation Design
- Antenn monterad i backspegel
- Axelavstånd 4700 mm
- Batterikapacitet 110 Ah
- Bränsletank 80 liter
- Designpaket Fiat front
- DRL daytime running light
- Elfönsterhissar
- ESP Antisladd och antispinnssystem
- Farthållare
- Fiat 2,3 liters motor 150 hk
- Fiat AL-KO-chassi 42 heavy 5500 kg
- Förar- och passagerarstol med dubbla armstöd
- Förar- och passagerarstol med höjdjustering
- Förar- och passagerarstol med svängbart underrede
- Förstärkta däck
- Generator 200 A
- Hjulsidor
- Kaptenstolar
- Knappar på ratt
- Luftkonditionering (AC), bildel
- Läderrott och läder växelspåk
- Mugghållare och hållare surfplatta i bildel
- Nordenspecifikation
- Partikelfilter
- Skydd under framstolar
- Spårvidd fram 1810 mm, bak 1930 mm
- Växellåda 6 vxl Automat
- Ytterbackspeglar, elektriska, uppvärmda

KLIMAT / VÄRME

- 12V cirkulationspumpar
- Alde Compact 3020 centralvärme
- Automatiskt golvvärmsystem AGS II
- Elpatron 230V, 3 kW, 3-steps
- Extra värmepaket med fläkt under passagerarstol
- Extra värmepaket med fläkt under förarstol
- KABE Air Vent
- Konvektorer vid insteg till dörr (Fiat)
- Varmvattenberedare
- Vattenburen golvvärme i hytt
- Webasto motorvärmare med tidsstyrning
- Vinteranpassat vattensystem
- Värmeväxlare med cirkulationspump

UTVÄNDIGT

- 12V/230V garage
- Ecoprimsolering 36 mm
- Ecoprimsolering i väggar, golv, tak
- Fjärrstyrt centrallås, även bodelsdörr
- King Size-bredd 2,50 meter
- Köksfönster
- Myggnätsdörr
- Plastreglar
- Sandwichkonstruktion
- Skyview
- Stadig och fuksäker kaross
- Tonaade dubbelfönster

INVÄNDIGT

- Arbetsbänk med 3-läggigt gasolkök
- Armstöd dinnet
- Avfallshink med källsortering
- Dusch med duschvikväggar alt. dusch i separat duschkabin
- Elektrisk tömning av spillvattentank (även manuell funktion)
- Engreppsblandare i kök och toalett
- Ergonomiskt utformade sittdynor i Premium Foam
- Exklusiva luckor överskåp
- Färskvattentank, 90 liter
- Gasdämpare överskåp
- Höglänkt laminat bord och bänkar
- Högkvalitativa snickerier
- Inbyggd ugn
- Inredning med optimal luftcirkulation
- Köksfläkt med motor och fettfilter
- Ljudisolerande, mjukt innetak
- Mörkläggningsgardiner (även bildel)
- Nedbäddningsbar soffa
- Optimerad kylskåpsventilation
- Optimerat ventilationssystem
- Rullgardin och myggnät i alla öppningsbara fönster
- Sidogardinuppsättning med ljuslist
- Slide-out soffa
- Soft-close kökslådor
- Spiralmadrass och tjock bäddmadrass
- Spis med elektrisk tändning
- Steglös rullgardin och myggnät i alla öppningsbara fönster
- Stor kyl med köldfack
- Sänggavel med belysning
- Toaletterum med tvättställ, duschkar och skåp
- Tonaade fönster
- Trådkorgar i garderob
- Ugn i arbetsbänk
- Uppfällbar huvudgärde
- Uppvärmad spillvattentank, 90 liter
- Ventilerad taklucka Mini Heki med myggnät och mörkläggningsgardin
- Ventilerande väggtapet
- Vridbar spoltoalett, fast installerad med utvändigt tömning
- Välj mellan 8 dynklädsar
- Överkast

LARM / SÄKERHET

- Brandvarnare
- Kraschsensorn på gasolsystemet
- Fiat Motorhome assistance, 2 år nybil
- IR-larm innanför dörr
- Jordfelsbrytare
- Läckindikator för gasol
- Rörelsesensorn utebelysning
- Slangbrottsventil på gasolsystemet

LJUD / BILD

- Belysning sänglåda
- Dimmer främre taklampa
- Fäste till LCD-TV
- Garderobsbelysning
- Högtalare bak
- Indirekt belysning vid överskåp
- KABE Smart D med touchscreenpanel, display för klocka, inne- och utetemp.
- Lastrumsbelysning
- LED-belysning
- Multimediaspelare med bl.a. CD, DVD, Radio, Mp3-spelare, backkamera
- Nattbelysning
- TV-antenn med förstärkare
- Uttag för USB-minne
- Utvändigt 230V / 12V / TV-uttag / intag för centralantenn

BATTERI / LADDARE

- Batteriladdare 35 A
- Effektivt
- Elcentral 230V (16 A)
- Extra kraftigt batteri i bodelen 115 Ah
- Servicecenter med kontrollpanel som styr alla funktioner

CROSSOVER

- 12V/230V laddning taksäng (x-varianter)
- Luftspalt mellan innetak och yttertak för bästa sovkomfort i taksäng
- Nedsänkbar dubbelsäng över hytt, Elektrisk

880

- Axelavstånd 4600
- Fiat 2,3 liters motor 180 hk
- Tandem

MODELLER



HALVINTEGRERAD
Travel Master 780



CROSSOVER
Travel Master x780



HALVINTEGRERAD
Travel Master 880



CROSSOVER
Travel Master x880

DYNKOLLEKTIONER



Aspen (pristillägg)



Boston (pristillägg)



Orlando (pristillägg)



Avignon



Denver



Falun



Kiel



Lund

KABE HALVINTEGRERAD

Vardagsrum att landa mjukt i.

Vardagsrummet är många favoritplats. Här kopplar man av, landar mjukt efter dagens äventyr. Här går komfort och design hand i hand. De rena linjerna i bordet med känsla av glas kompletteras med det praktiska i att kunna fälla ut en extraskiva. Den snygga hörnsoffan har också en slide-out funktion vid bältesplatsen som gör det möjligt att justera sittvinkeln för högsta komfort. Självklart kan du även sätta din egen prägel genom att välja bland våra noga testade textilier och klädslar.

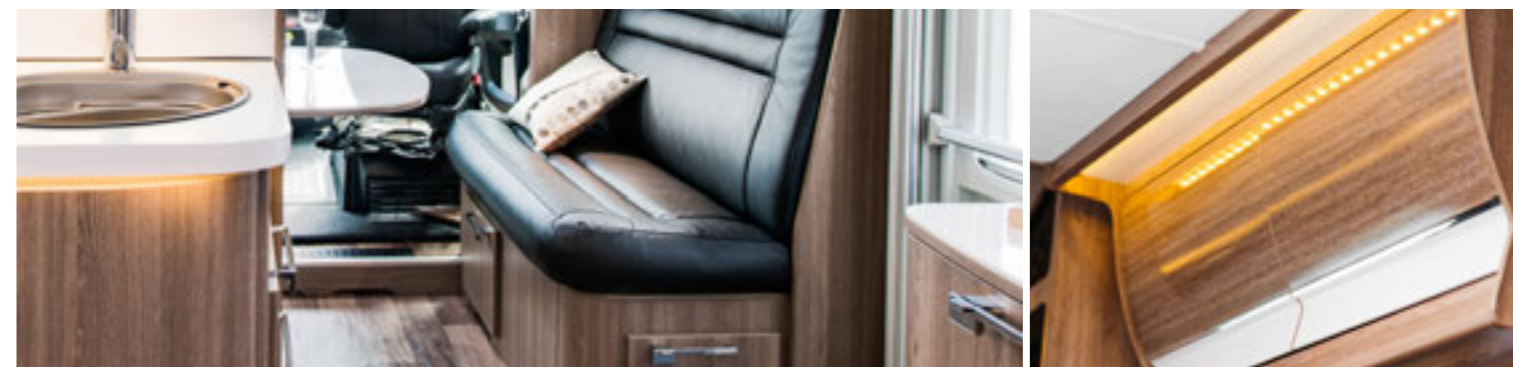

Alla våra modeller är möblerade med en bekväm L-formad soffa. För att öka rörelsefriheten i rummet har sidsoffan till höger fram fått ett rundat hörn. (Gäller ej soffor med en femte bältesplats.)

Överskåpens och porslinskåpets höggglansiga luckor ger en fräsch och lyxig känsla.

Kök för god matlagning.

Välkommen till ett välutrustat kök med gott om förvaring och en genomtänkt design. Modernt med tidlösa linjer, snickerier av förstklassigt material från vårt eget snickeri i Småland och mycket hög nivå på all utrustning. Några exempel på exklusiva detaljer är den rundade diskhon med utanpåliggande kran, 3-lågig spis av hög kvalitet, belyst köksfläkt med två hastigheter och marknadens bästa kylskåpsventilation. Dessutom är kylskåpet helautomatiskt och växlar på egen hand mellan 230V, 12V och gasol, beroende på tillgång. Ett kök som tål att användas!



Den 3-lågiga spisen har delat lock vilket ger värdefull extra avställningsyta.

Självklart kan du sopsortera med separata fack, precis som hemma.

Alla lådor och luckor är utrustade med soft-close och centrallås.



Slide-out soffan med nedfällbart armstöd gör resan extra bekväm. Sittgrupperna i en husbil ställer helt andra krav på sin utformning än din soffa hemma. Eftersom den även ska vara en bekväm och säker sittplats under körning har vi utvecklat en helt ny typ av soffa, med slide-out funktion vid bältesplatsen. Du justerar enkelt lutningen i både sits och ryggstöd.

Sovrum för utsökt vila.

I KABEs halvintegrerade bilar kan du inreda efter dina egna behov och önskemål och vakna utsövd varje morgon. Alla sängar är av högsta kvalitet, med spiralmadrass, extra tjock bäddmadrass och följsamma lameller. Om du väljer en Crossover-modell finns också extra sovplatser i den nedsänkbara taksängen ovanför dinnetten. Här sover man bekvämt om natten och när morgonen kommer trolas utrymmet smidigt undan och ger plats för frukost kring bordet.

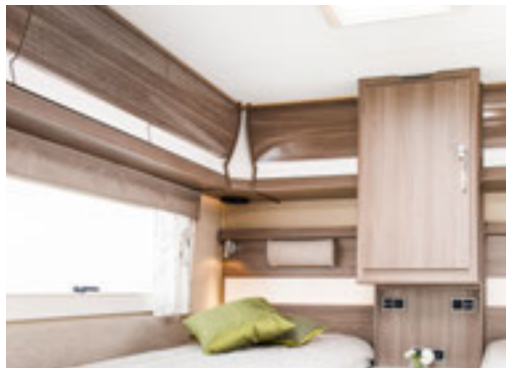

Väggskåpen längs taket tar inte mycket plats men sväljer mycket förvaring.



De eleganta sänglamporna är bekvämt placerade på sänggaveln.

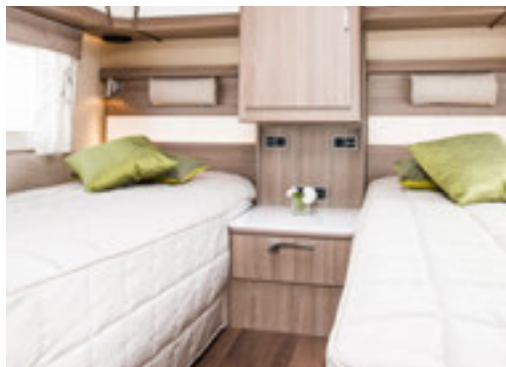

Sängarna har spiralmadrasser, tjocka bäddmadrasser och sängbottnar med följsamma lameller. I flera av våra modeller har sängarna ställbar huvudgård, för att du även ska kunna läsa en god bok bekvämt.



Tack vare den nedsänkbara taksängen får fler plats att sova, utan att det påverkar boytan på dagen.



För den som vill ha det lilla extra finns en exklusiv träbotten till duschen som tillval. 2018 får husbilarna ett nytt handfat i stilren KABE design. Toaletterna har magnetiska lås och stort handtag (gäller ej LXL).

Badrum att må väl i.

Varje liten detalj gör helheten för att allt ska fungera som du är van vid hemma. Därför har vi skapat genomtänkta badrum med fokus på funktion och kvalitet, och inte tummat det minsta på designen. Oavsett vilken planlösning du väljer får du ett badrum med hög trivselfaktor. Inredningen i stilren Shannon Oak med exklusiva hängare och handtag är vald med omsorg, och i de flesta av modellerna ingår komplett duschkabin som standard.



Välj mellan ett stort och rymligt badrum i bakkdelen eller ett badrum som naturligt gränsar av mellan sovdelen och de sociala ytorna.



Travel Master 780 LXL 2.5m

En av de populäraste planlösningarna. Här får du dubbelsäng, toalettavdelning med separat duschkabin, stort vinkelkök och en rymlig sittgrupp med stor soffa.



TEKNISK SPECIFIKATION

Invändig längd, bodel:	5190 mm
Invändig bredd:	2316 mm
Invändig höjd:	1960 mm
Totallängd:	7745 mm
Totalbredd:	2428 mm
Totalhöjd:	2800 mm
Sovplatser inkl. dinette:	2-3
Antal passagerare:	3
Sovutrymme bak:	1960x1400/1120 mm
Sovutrymme dinette:	2230x1030/1175 mm
Lucköppning B/H:	670x600 mm

Planlösning

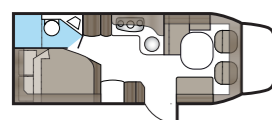

Crossover x780 LXL 2.5m

x780 LXL har en inbjudande och luftig planlösning med L-format kök. De båda dubbelsängarna, varav den ena är nedsänkbar från taket, skapar effektivt utrymme och ger plats för två extra nattgäster.



TEKNISK SPECIFIKATION

Invändig längd, bodel:	5190 mm
Invändig bredd:	2316 mm
Invändig höjd:	1960 mm
Totallängd:	7745 mm
Totalbredd:	2428 mm
Totalhöjd:	3050 mm
Sovplatser inkl. dinette:	2-5
Antal passagerare:	3
Sovutrymme bak:	1940x1400/1120 mm
Sovutrymme dinette:	2230x1030/1175 mm
Sovutrymme taksäng:	1880x1390 mm
Lucköppning B/H:	670x600 mm

Planlösning

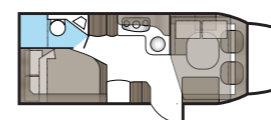

Travel Master 780 LB ^(2.5m)

780 LB är en långbäddshusbil med två separata sängar som enkelt kan bäddas om till en bred dubbelsäng (Grand Lit).



TEKNISK SPECIFIKATION	
Invändig längd, bodel:	5190 mm
Invändig bredd:	2316 mm
Invändig höjd:	1960 mm
Totallängd:	7745 mm
Totalbredd:	2428 mm
Totalhöjd:	2800 mm
Sovplatser inkl. dinette:	2-4
Antal passagerare:	3
Sovutrymme bak:	2x1940x820 mm
Sovutrymme dinette:	2230x1380/915 mm
Lucköppning B/H:	670x600+618x471 mm

Planlösning

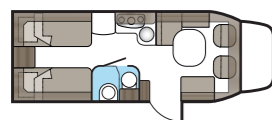

Crossover x780 LB ^(2.5m)

Det här är husbilen för dig som vill ha en riktig långbäddsbil. Med sitt arbetsvänliga vinkelkök och sin rymliga sittgrupp är det här husbilen för både en och två, med plats för ett par gäster i den nedsänkbara taksängen.



TEKNISK SPECIFIKATION	
Invändig längd, bodel:	5190 mm
Invändig bredd:	2316 mm
Invändig höjd:	1960 mm
Totallängd:	7745 mm
Totalbredd:	2428 mm
Totalhöjd:	3050 mm
Sovplatser inkl. dinette:	2-5
Antal passagerare:	3
Sovutrymme bak:	2x1940x820 mm
Sovutrymme dinette:	2230x1380/915 mm
Sovutrymme taksäng:	1980x1380/1050 mm
Lucköppning B/H:	670x600+618x471 mm

Planlösning

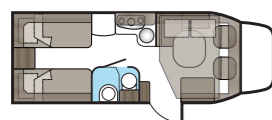

Travel Master 780 LGB ^(2.5m)

En långbäddshusbil med två separata sängar som enkelt kan bäddas om till en bred dubbelsäng (Grand Lit). Samma specifikationer som KABE Travel Master 780 LB, men med det stora garaget.



TEKNISK SPECIFIKATION	
Invändig längd, bodel:	5190 mm
Invändig bredd:	2316 mm
Invändig höjd:	1960 mm
Totallängd:	7745 mm
Totalbredd:	2428 mm
Totalhöjd:	2800 mm
Sovplatser inkl. dinette:	2-5
Antal passagerare:	3
Sovutrymme bak:	2x1960x820 mm
Sovutrymme dinette:	2230x1380/915 mm
Lucköppning B/H:	670x1080+670x600 mm

Planlösning

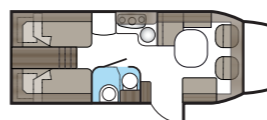

Crossover x780 LGB ^(2.5m)

Här får du plats med allt som behövs för både långa och korta resor. KABE x780 LGB har två långbäddar med garageutrymmet under. Dessutom har bilen ett praktiskt L-format kök, matplats för fem personer och toalett med duschväggar.



TEKNISK SPECIFIKATION	
Invändig längd, bodel:	5190 mm
Invändig bredd:	2316 mm
Invändig höjd:	1960 mm
Totallängd:	7745 mm
Totalbredd:	2428 mm
Totalhöjd:	3050 mm
Sovplatser inkl. dinette:	2-6
Antal passagerare:	3
Sovutrymme bak:	2x1960x820 mm
Sovutrymme dinette:	2230x1380/915 mm
Sovutrymme taksäng:	1980x1380/1050 mm
Lucköppning B/H:	670x1080+670x600 mm

Planlösning

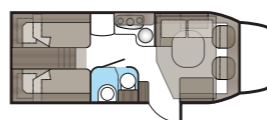



Travel Master 780 LT 2.5m

Husbilen för dig som vill ha en riktig långbäddsbil. Här ryms allt du behöver för att bo bekvämt och samtidigt ha gott om utrymme.



TEKNISK SPECIFIKATION

Invändig längd, bodel:	5190 mm
Invändig bredd:	2316 mm
Invändig höjd:	1960 mm
Totallängd:	7745 mm
Totalbredd:	2428 mm
Totalhöjd:	2800 mm
Sovplatser inkl. dinette:	2-4
Antal passagerare:	3
Sovutrymme bak:	1940x820+1840x820 mm
Sovutrymme dinette:	2220x1130/820 mm
Lucköppning B/H:	670x1335 mm

Planlösning

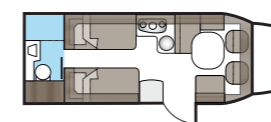

Crossover x780 LT 2.5m

x780 LT är den senaste Crossover-modellen i KABE-familjen. Den inbjudande sittgruppen, de sköna långbäddarna och toaletten med dusch ingår som standard.



TEKNISK SPECIFIKATION

Invändig längd, bodel:	5190 mm
Invändig bredd:	2316 mm
Invändig höjd:	1960 mm
Totallängd:	7745 mm
Totalbredd:	2428 mm
Totalhöjd:	3050 mm
Sovplatser inkl. dinette:	2-5
Antal passagerare:	3
Sovutrymme bak:	1940x820+1840x820 mm
Sovutrymme dinette:	2220x1130/820 mm
Sovutrymme taksäng:	1980x1100/845 mm
Lucköppning B/H:	670x1335 mm

Planlösning

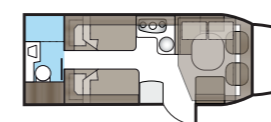



new! Travel Master 880 LQB (2.5m)

En halvintegrerad och rymlig husbil med en bredd på hela 250 cm, för dig som vill bo extra bekvämt. All utrustning ligger självklart i teknikens framkant och längst bak i bilen kan du breda ut dig i en stor dubbelsäng.



TEKNISK SPECIFIKATION

Invändig längd, bodel:	6215 mm
Invändig bredd:	2316 mm
Invändig höjd:	1960 mm
Totallängd:	8780 mm
Totalbredd:	2428 mm
Totalhöjd:	2800 mm
Sovplatser inkl. dinette:	4
Antal passagerare:	3
Sovutrymme bak:	1980x1580/1100 mm
Sovutrymme dinette:	2230x1380x1015 mm
Lucköppning B/H:	690x995 mm x2

Planlösning

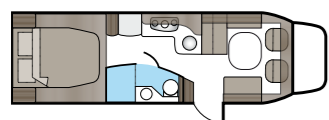

new! Crossover x880 LQB (2.5m)

I x880 LQB finns det gott om plats för både dig och gäster. Längst bak i bilen finns en centralt placerad, stor dubbelsäng. Över dinetten finns dessutom en nedfällbar extra-säng där två personer kan sova gott.



TEKNISK SPECIFIKATION

Invändig längd, bodel:	6215 mm
Invändig bredd:	2316 mm
Invändig höjd:	1960 mm
Totallängd:	8780 mm
Totalbredd:	2428 mm
Totalhöjd:	3050 mm
Sovplatser inkl. dinette:	6
Antal passagerare:	3
Sovutrymme bak:	1980x1580/1100 mm
Sovutrymme dinette:	2230x1380x1015 mm
Sovutrymme taksäng:	1980x1380/1050 mm
Lucköppning B/H:	690x995 mm x2

Planlösning

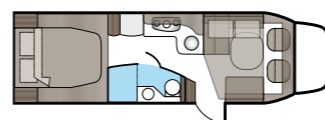

Travel Master 880 LT (2.5m)

880 LT har en separat sovavdelning med två långbäddar samt en hygienavdelning med riktig duschkabin som sträcker sig längs hela bakgaveln.



TEKNISK SPECIFIKATION

Invändig längd, bodel:	6215 mm
Invändig bredd:	2316 mm
Invändig höjd:	1960 mm
Totallängd:	8780 mm
Totalbredd:	2428 mm
Totalhöjd:	2800 mm
Sovplatser inkl. dinette:	2-4
Antal passagerare:	3
Sovutrymme bak:	1940x820+1900x820 mm
Sovutrymme dinette:	2230x1380/1260 mm
Lucköppning B/H:	670x1335+660x375 mm

Planlösning

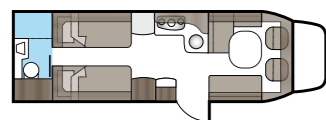

Crossover x880 LT (2.5m)

x880 LT har separat sovavdelning med två långbäddar och ett badrum som sträcker sig tvärs över hela bilens bakre del. Den nedsänkbara sängen över dinetten ger dessutom ytterligare övernattningsplatser.



TEKNISK SPECIFIKATION

Invändig längd, bodel:	6215 mm
Invändig bredd:	2316 mm
Invändig höjd:	1960 mm
Totallängd:	8780 mm
Totalbredd:	2428 mm
Totalhöjd:	3050 mm
Sovplatser inkl. dinette:	2-5
Antal passagerare:	3
Sovutrymme bak:	1940x820+1900x820 mm
Sovutrymme dinette:	2230x1380/1260 mm
Sovutrymme taksäng:	1980x1380/1050 mm
Lucköppning B/H:	670x1335+660x375 mm

Planlösning

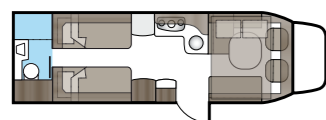

KABE Helintegrerad.

Ett mobilt hem av högsta klass.

I KABEs helintegrerade husbilar har vi inte tillåtit några kompromisser mellan bostad och körmaskinen. Närmare ”hemma” än så här kan du knappast komma på vägen. Bilen är fylld med smarta funktioner som gör livet så smidigt som möjligt, och köregenskaperna är självklart av högsta klass inte minst tack vare skräddarsydda AL-KO lågramchassier. Inte konstigt att modellserien snabbt har blivit en riktig storsäljare bland KABE husbilar!

STANDARDUTRUSTNING

MOTOR / CHASSI

- ABS låsningsfria bromsar
- ACS komfortfjädring (framaxel)
- Airbag på förarplats
- Airbag på passagerarplats
- Alufälgar 16"
- Aluminiumsida väggar och tak, Innovation Design
- Antenn monterad i backspegel
- Axelavstånd 4600 mm
- Batterikapacitet 110 Ah
- Bränsletank 80 liter
- Dimljus
- DRL daytime running light
- Elfönsterhissar
- ESP Antisladd och antispinnsystem
- Farthållare
- Fiat 2,3 liters motor 180 hk
- Fiat AL-KO-chassi 42 heavy 5500 kg
- Förar- och passagerarstol med dubbla armstöd
- Förar- och passagerarstol med höjdjustering
- Förar- och passagerarstol med svängbart underrede
- Förstärkta däck
- Generator 200 A
- Hjulsidor
- Knappar på ratt
- Lackerade stötfångare fram
- Luftkonditionering (AC), bildel
- Läderrott och läder växelspak
- Mugghållare och hållare surfplatta i bildel
- Nordenspecifikation
- Partikelfilter
- Skydd under framstolar
- Spårvidd fram 1810 mm, bak 1930 mm
- Växellåda 6 vxl Automat
- Ytterbackspeglar, elektriska, uppvärmda

KLIMAT / VÄRME

- 12V cirkulationspumpar
- Alde Compact 3020 centralvärme
- Automatiskt golvvärmesystem AGS II
- Dubbelfönster förardel
- Elpatron 230V, 3 kW, 3-steps
- Extra värmepaket med fläkt under passagerarstol
- Extra värmepaket med fläkt under förarstol
- KABE Air Vent
- Konvektorer vid insteg till dörr (Fiat)
- Varmvattenberedare
- Vattenburen golvvärme i hytt
- Webasto motorvärmare med tidsstyrning
- Vinteranpassat vattensystem
- Värmeväxlare med cirkulationspump

UTVÄNDIGT

- 12V/230V garage
- Ecoprim-isolering i väggar, golv, tak
- Fjärrstyrt centrallås, även bodelsdörr
- Köksfönster
- Myggnätsdörr
- Plastreglar
- Sandwichkonstruktion
- Stadig och fuksäker kaross
- Tonade dubbelfönster

INVÄNDIGT

- 12V/230V laddning taksäng
- Arbetsbänk med 3-lådigt gasolkök
- Armstöd dinette
- Avfallshink med källsortering
- Dusch med duschvikväggar alt. dusch i separat duschkabin
- Elektrisk tömning av spillvattentank (även manuell funktion)
- Engreppsbländare i kök och toalett
- Ergonomiskt utformade sittdynor i Premium Foam
- Exklusiva luckor överskåp
- Färskvattentank, 90 liter
- Gasdämpare överskåp
- Högljudd laminat bord och bänkar
- Högkvalitativa snickerier
- Inbyggd ugn
- Inredning med optimal luftcirkulation
- Kylskåp TecTower
- Köksfläkt med motor och fettfilter
- Ljudisolerande, mjukt innetak
- Mörkläggningsgardiner (även bildel)
- Nedbäddningsbar soffa
- Nedsänkbar dubbelsäng över hytt, Manuell
- Optimerad kylskåpsventilation
- Optimerat ventilationssystem
- Rullgardin och myggnät i alla öppningsbara fönster
- Sidogardinuppsättning med ljuslist
- Slide-out soffa
- Soft-close kökslådor
- Spiralmadrass och tjock bäddmadrass
- Spis med elektrisk tändning
- Steglös rullgardin och myggnät i alla öppningsbara fönster
- Sänggavel med belysning
- Toaletterum med tvättställ, duschkar och skåp
- Tonade fönster
- Trådkorgar i garderob
- Uppfällbar huvudgärde
- Uppvärmad spillvattentank, 90 liter
- Ventilerade takluckor Heki II med myggnät och mörkläggningsgardin
- Ventilerade takluckor Mini Heki med myggnät och mörkläggningsgardin
- Ventilerande väggtapet
- Vridbar spoltoalett, fast installerad med utvändigt tömning
- Välj mellan 8 dynklädsor
- Överkast

LARM / SÄKERHET

- Brandvarnare
- Kraschsensorn på gasolsystemet
- Fiat Motorhome assistance, 2 år nybil
- Jordfelsbrytare
- Läckindikator för gasol
- Rörelsesensorn utebelysning
- Slangbrottsventil på gasolsystemet

LJUD / BILD

- Belysning sänglåda
- Dimmer främre taklampa
- Fäste till LCD-TV
- Garderobsbelysning
- Högtalare bak
- Indirekt belysning vid överskåp
- KABE Smart D med touchscreenpanel, display för klocka, inne- och utetemp.
- Lastrumsbelysning
- LED-belysning
- Nattbelysning
- TV-antenn med förstärkare
- Uttag för USB-minne
- Utvändigt 230V / 12V / TV-uttag / intag för centralantenn

BATTERI / LADDARE

- Batteriladdare 35 A
- Effektivt
- Elcentral 230V (16 A)
- Extra kraftigt batteri i bodelen 115 Ah
- Servicecenter med kontrollpanel som styr alla funktioner

i810, i860

- Automatiskt golvvärmesystem AGS II Pro
- El-jalusi framruta
- Nedsänkbar dubbelsäng över hytt, Elektrisk
- Inbrottslarm med skalskydd
- Multimediaplayer med bl.a. CD, DVD, Radio, Mp3-spelare, backkamera, navigator

MODELLER



HELINTEGRERAD
Travel Master i760



HELINTEGRERAD
Travel Master i810



HELINTEGRERAD
Travel Master i860

DYNKOLLEKTIONER



Aspen (pristillägg)



Boston (pristillägg)



Orlando (pristillägg)



Avignon



Denver



Falun



Kiel



Lund

KABE HELINTEGRERAD

Vardagsrum att längta till.

En plats att samlas – hela familjen eller i goda vänners lag – betyder mycket. Och i våra helintegrerade bilar har vi inte sparat in ett uns på varken komfort eller kvalitet. Det känns. Generöst tilltagna soffor med ergonomiskt formade dynor; bord med högblank, glasliknande skiva och smarta förvaringsutrymmen är bara några exempel.

För att göra soffan lika bekväm även vid körning har vi byggt in en slide-out funktion som gör det möjligt att justera både sits och ryggstöd vid bältesplatsen.



L-soffan är skön standard i alla våra modeller. Soffor och sängar är uppfällbara, vilket gör det smidigt att komma åt vid städning.

Lyxigt kök med stor känsla.

De vackra träslagen och snickerierna, den höga nivån på all utrustning och den genomtänkta designen i alla funktioner. Ett KABE-kök innebär alltid toppklass rakt igenom. Det helautomatiska TecTower-kylskåpet som växlar på egen hand till den energikälla som finns tillgänglig är standard i alla våra helintegrerade bilar. Här kan du känna dig som hemma.



Den utanpåliggande kranen ger känslan av ett riktigt kök.



Upphångningslist med två krokar under porslinskåpet.



Ett nytt eljalusi med insynsskydd gör att du känna dig privat när du vill.



TV i sidoskåp höger fram. I flera modeller finns ett nedsänkbart TV-fäste som ger flexibilitet.



Barskåp.

Sovrum delux, precis som hemma.

En god nattsömn gör stor skillnad. Därför har vi utrustat din KABE med minst lika sköna sängar som du har hemma. Vi har satsat på spiralmadrasser av hög kvalitet med extra tjocka bäddmadrasser ovanpå. För det är du värd. Självklart hittar du också finesser som mysbelysning i sänggaveln och ställbar huvudände. Den nedsänkbara dubbelsängen längst fram i bilen är standard i alla våra helintegrerade modeller. I i810 och i860 sköts momentet dessutom elektroniskt.



I våra QB-modeller är sängen upphöjd och ger smarta förvaringsmöjligheter i lådor vid fotändan.



Sänglamporna har ett riktat ljus som inte stör den som ligger bredvid.



Alla detaljer är noga utvalda för att ge en känsla av lyx som överensstämmer med den höga kvaliteten.



I en säng med rejäl spiralmadrass och extra tjock bäddmadrass sover man gott om natten. Därför har vi utrustat alla KABE-bilar med just det. För din goda nattsömn skull.



Badrum utan kompromisser.

Egen dusch och toalett står högt på mångas lista för att vardagen i husbilen ska fungera bekvämt. Är designnivån dessutom hög blir besöken här än trevligare. Därför har vi inrett våra badrum i stilren Shannon Oak, med exklusiva handtag och hängare. Alla modeller har separat duschkabin som standard. Och oavsett om du väljer en extra rymlig bil eller ett mer kompakt boende så kan du alltid räkna med högsta standard och funktion.

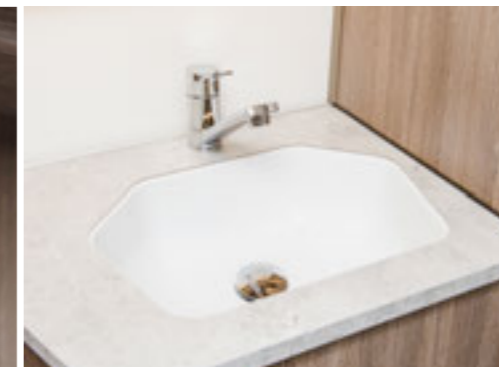

Ett stort och rymligt badrum med känsla av lyx, är en av de saker som utmärker våra husbilar. Toalettdörren har – liksom alla garderobsdörar – gummidämpning för mjuk stängning. Alla toaletter (utom i LXL-modellen) har magnetiska lås och stora handtag.

Integrated i760 LXL

i760 LXL har en dubbelsäng i bilens bakre del och ett stort badrum med separat duschkabin precis intill. Den nedsänkbara dubbelsängen över dinette-gruppen ger plats för fler personer.



TEKNISK SPECIFIKATION	
Invändig längd, bodel:	5064 mm
Invändig bredd:	2180 mm
Invändig höjd:	1960 mm
Totallängd:	7706 mm
Totalbredd:	2310 mm
Totalhöjd:	2938 mm
Sovplatser inkl. dinette:	2-5
Antal passagerare:	3
Sovutrymme bak:	1900x1280 mm
Sovutrymme dinette:	2060x1175/560 mm
Sovutrymme taksäng:	1880x1380 mm
Lucköppning B/H:	700x800 mm

Planlösning

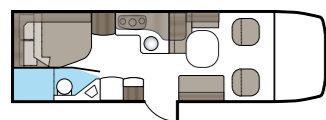

Integrated i760 LB

i760-serien är vår minsta helintegrerade husbil. Travel Master i760 LB har separat sovavdelning med två långbäddar, vinkelkök, sittgrupp med sidosoffa och en praktisk toalett med utfällbara duschväggar.



TEKNISK SPECIFIKATION	
Invändig längd, bodel:	5064 mm
Invändig bredd:	2180 mm
Invändig höjd:	1960 mm
Totallängd:	7706 mm
Totalbredd:	2310 mm
Totalhöjd:	2938 mm
Sovplatser inkl. dinette:	2-5
Antal passagerare:	3
Sovutrymme bak:	2x1940x780 mm
Sovutrymme dinette:	2060x1175/560 mm
Sovutrymme taksäng:	1880x1380 mm
Lucköppning B/H:	2x700x800 mm

Planlösning

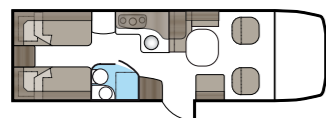

Integrated i760 LGB

i760 LGB har ett stort lastutrymme under sängarna, som ger gott om plats för semesterbagaget och är lätt att komma åt via den stora bagageluckan. De sköna långbäddarna är placerade ett steg upp i bilen.



TEKNISK SPECIFIKATION	
Invändig längd, bodel:	5064 mm
Invändig bredd:	2180 mm
Invändig höjd:	1960 mm
Totallängd:	7706 mm
Totalbredd:	2310 mm
Totalhöjd:	2938 mm
Sovplatser inkl. dinette:	2-6
Antal passagerare:	3
Sovutrymme bak:	1960x765+1960x700 mm
Sovutrymme dinette:	2060x1175/560 mm
Sovutrymme taksäng:	1880x1380 mm
Lucköppning B/H:	2x700x1050 mm

Planlösning

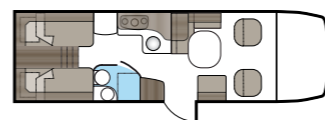

Integrated i760 T

En populär planlösning med stort badrum, placerat över hela bilens bredd baktill. Husbilen har plats för fler personer tack vare de två enkelbäddarna och den nedsänkbara dubbelsängen över sittgruppen.



TEKNISK SPECIFIKATION	
Invändig längd, bodel:	5064 mm
Invändig bredd:	2180 mm
Invändig höjd:	1960 mm
Totallängd:	7706 mm
Totalbredd:	2310 mm
Totalhöjd:	2938 mm
Sovplatser inkl. dinette:	2-5
Antal passagerare:	3
Sovutrymme bak:	1940x780+1850x780 mm
Sovutrymme dinette:	-
Sovutrymme taksäng:	1880x1380 mm
Lucköppning B/H:	700x800 mm

Planlösning

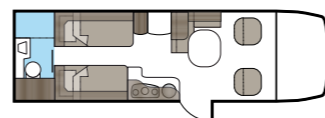



Integrated i810 LXL

LXL-planlösningen har snabbt blivit en av våra absoluta storsäljare. Nu finns den i ytterligare en längd, i810 LXL. En riktigt bra husbil för dig som söker praktiska och bekväma lösningar!



Tandem



TEKNISK SPECIFIKATION	
Invändig längd, bodel:	5564 mm
Invändig bredd:	2180 mm
Invändig höjd:	1960 mm
Totallängd:	8206 mm
Totalbredd:	2310 mm
Totalhöjd:	2938 mm
Sovplatser inkl. dinette:	2-4
Antal passagerare:	3
Sovutrymme bak:	1900x1280 mm
Sovutrymme dinette:	2060x1175/560 mm
Sovutrymme taksäng:	1880x1380 mm
Lucköppning B/H:	700x800 mm

Planlösning

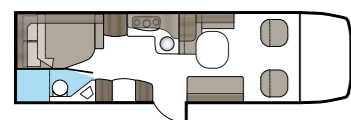



Tandem



Tandem

Integrated i810 LGB

i810 LGB är en garagemodell med stort lastutrymme under de upphöjda långbäddarna. Köket – som är i vinkel mot sittgruppen – har 3-lågig bänkspis, rundad diskho med utanpåliggande kran och gott om förvaring i skåp och lådor.



TEKNISK SPECIFIKATION

Invändig längd, bodel:	5564 mm
Invändig bredd:	2180 mm
Invändig höjd:	1960 mm
Totallängd:	8206 mm
Totalbredd:	2310 mm
Totalhöjd:	2938 mm
Sovplatser inkl. dinette:	2-6
Antal passagerare:	3
Sovutrymme bak:	2000x780+2000x700 mm
Sovutrymme dinette:	2060x1175/560 mm
Sovutrymme taksäng:	1880x1380 mm
Lucköppning B/H:	2x760x1040 mm

Planlösning

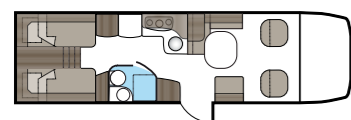

Integrated i810 LB

i810 LB är en husbil som kombinerar det välutrustade vinkelköket och den inbjudande sittgruppen med sköna långbäddar. Bilens badrum har toalett och dusch med utfällbara duschväggar.



TEKNISK SPECIFIKATION

Invändig längd, bodel:	5564 mm
Invändig bredd:	2180 mm
Invändig höjd:	1960 mm
Totallängd:	8206 mm
Totalbredd:	2310 mm
Totalhöjd:	2938 mm
Sovplatser inkl. dinette:	2-5
Antal passagerare:	3
Sovutrymme bak:	2x1940x780 mm
Sovutrymme dinette:	2060x1175/560 mm
Sovutrymme taksäng:	1880x1380 mm
Lucköppning B/H:	2x700x800 mm

Planlösning

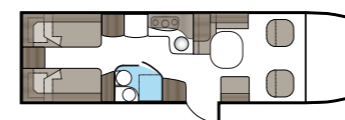



Integrated i810 LT

De helintegrerade modellerna har snabbt blivit storsäljare bland våra husbilar. Med i810 LT har du allt du behöver för ett bekvämt boende: sköna långbäddar, praktiskt vinkelkök, rymlig sittgrupp och ett stort badrum.



Tandem



TEKNISK SPECIFIKATION

Invändig längd, bodel:	5564 mm
Invändig bredd:	2180 mm
Invändig höjd:	1960 mm
Totallängd:	8206 mm
Totalbredd:	2310 mm
Totalhöjd:	2938 mm
Sovplatser inkl. dinette:	2-5
Antal passagerare:	3
Sovutrymme bak:	2x1940x780 mm
Sovutrymme dinette:	2060x1175/560 mm
Sovutrymme taksäng:	1880x1380 mm
Lucköppning B/H:	700x800 mm

Planlösning

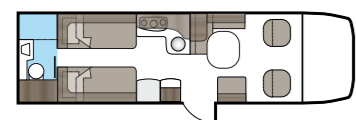

Integrated i810 LQB

i810 LQB har en stor queen-size bädd centrerad mitt bak i bilen och en nedsänkbar dubbelsäng över sittgruppen. Det stora vinkelköket och många praktiska förvaringsutrymmen skapar stor rymd i husbilen.



Tandem



TEKNISK SPECIFIKATION

Invändig längd, bodel:	5564 mm
Invändig bredd:	2180 mm
Invändig höjd:	1960 mm
Totallängd:	8206 mm
Totalbredd:	2310 mm
Totalhöjd:	2938 mm
Sovplatser inkl. dinette:	2-5
Antal passagerare:	3
Sovutrymme bak:	2010x1380 mm
Sovutrymme dinette:	2060x1175/560 mm
Sovutrymme taksäng:	1880x1380 mm
Lucköppning B/H:	2x700x1050 mm

Planlösning

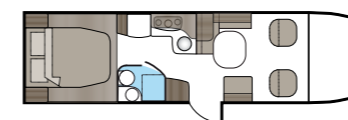

Integrated i860 LQB

i860 LQB har en stor queen-size bädd centrerad mitt bak i bilen med delad toalett och duschrum på var sida av bilen. Det stora vinkelköket och många praktiska förvaringsutrymmen skapar en husbil med stor rymd.



TEKNISK SPECIFIKATION

Invändig längd, bodel:	6064 mm
Invändig bredd:	2180 mm
Invändig höjd:	1960 mm
Totallängd:	8706 mm
Totalbredd:	2310 mm
Totalhöjd:	2938 mm
Sovplatser inkl. dinette:	2-4
Antal passagerare:	3
Sovutrymme bak:	2010x1380 mm
Sovutrymme dinette:	2060x1175/560 mm
Sovutrymme taksäng:	1880x1380 mm
Lucköppning B/H:	2x700x1050 mm



Planlösning

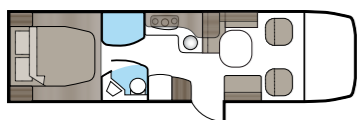

Integrated i860 LGB

Med en generös grundplanlösning finns gott om svängrum i i860 LGB. En unik husbil med toalett och duschrum på var sida av bilen. Här finns dessutom gott om förvaringsutrymmen och ett generöst tilltaget kök.



TEKNISK SPECIFIKATION

Invändig längd, bodel:	6064 mm
Invändig bredd:	2180 mm
Invändig höjd:	1960 mm
Totallängd:	8706 mm
Totalbredd:	2310 mm
Totalhöjd:	2938 mm
Sovplatser inkl. dinette:	2-4
Antal passagerare:	3
Sovutrymme bak:	2000x780+2000x700 mm
Sovutrymme dinette:	2060x1175/560 mm
Sovutrymme taksäng:	1880x1380 mm
Lucköppning B/H:	2x760x1040 mm



Planlösning

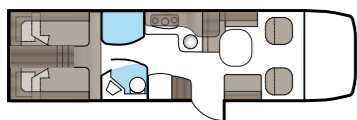

KABE Imperial.

När bara det absolut bästa är gott nog.

Imperial-serien är en kollektion juveler i husbilarnas absoluta premium-segment. Här ligger standarden på lyxnivå, ur alla aspekter. Separat inbyggnadsugn; stort och rymligt badrum med förbränningstolett; självförsörjande el; Premium Sound System och wi-fi; exklusiva snickerier och påkostad skinnklädsel; automatisk golvvärme; backkamera; navigator samt AL-KO chassi med tandemaxlar bak som ger stabilare körning är bara några exempel på vad som ingår. KABE Imperial är för dig som inte nöjer dig med annat än det absolut bästa.

STANDARDUTRUSTNING

- MOTOR / CHASSI**
- ABS låsningsfria bromsar
 - ACS komfortfjädring (i810)
 - Airbag på förarplats
 - Airbag på passagerarplats
 - Alufälgar 16"
 - Aluminiumutsida väggar och tak, Innovation Design
 - Antenn monterad i backspegel
 - Axelavstånd 4700 mm
 - Batterikapacitet 110 Ah
 - Bränsletank 80 liter
 - Dimljus
 - DRL daytime running light
 - Elfönsterhissar
 - ESP Antisladd och antispinnssystem
 - Farthållare
 - Fiat 2,3 liters motor 180 hk
 - Fiat AL-KO-chassi 42 heavy 5500 kg
 - Förar- och passagerarstol med dubbla armstöd
 - Förar- och passagerarstol med höjdjustering
 - Förar- och passagerarstol med svängbart underrede
 - Förstärkta däck
 - Generator 200 A
 - Hjulsidor
 - Knappar på ratt
 - Lackerade stöttångare fram
 - Luftkonditionering (AC), bildel
 - Läderatt och läder växelspak
 - Mugghållare och hållare surfplatta i bildel
 - Nordenspecifikation
 - Partikelfilter
 - Skydd under framstolar
 - Spårvidd fram 1810 mm, bak 1930 mm
 - Tandem
 - Växellåda 6 vxl Automat
 - Ytterbackspeglar, elektriska, uppvärmda

- KLIMAT / VÄRME**
- 12V cirkulationspumpar
 - ACC bodel
 - Alde Compact 3020 centralvärme
 - Automatiskt golvvärmesystem AGS II Pro
 - Dubbelfönster förardel
 - Elpatron 230V, 3 kW, 3-steps
 - Extra värmepaket med fläkt under passagerarstol
 - Extra värmepaket med fläkt under förarstol
 - KABE Air Vent
 - Konvektorer vid insteg till dörr (Fiat)
 - Varmvattenberedare
 - Vattenburen golvvärme i hytt
 - Webasto motorvärmare med tidsstyrning
 - Vinteranpassat vattensystem
 - Värmeväxlare med cirkulationspump

- UTVÄNDIGT**
- 12V/230V garage
 - Centrallås utvändiga luckor
 - Duschuttag garage
 - Ecoprim-isolering i väggar, golv, tak
 - Fjärrstyrt centrallås, även bodelsdörr
 - Hydrauliska stödben
 - Köksfönster
 - Myggnätsdörr
 - Plastreglar
 - Sandwichkonstruktion
 - Stadig och fuktsäker kaross
 - Tonade dubbelfönster

- INVÄNDIGT**
- 12V/230V laddning taksäng
 - Arbetsbänk med 3-lådigt gasolkök
 - Armstöd dinette
 - Avfallshink med källsortering
 - Cinderella förbränningstolett
 - Dusch med duschvickväggar alt. dusch i separat duschkabin
 - Elektrisk tömning av spillvattentank (även manuell funktion)
 - El-jalusi framruta
 - Engreppsblandare i kök och toalett
 - Ergonomiskt utformade sittedynor i Premium Foam
 - Exklusiva luckor överskåp
 - Färskvattentank, 140 liter
 - Gasdämpare överskåp
 - Höglblankt laminat bord och bänkar
 - Högkvalitativa snickerier
 - Inbyggd ugn
 - Inredning med optimal luftcirkulation
 - Kylskåp TecTower
 - Köksfläkt med motor och fettfilter
 - Ljudisolerande, mjukt innetak
 - Mörkläggningsgardiner (även bildel)
 - Nedsänkbara soffor
 - Nedsänkbar dubbelsäng över hytt, elektrisk
 - Optimerad kylskåpsventilation
 - Optimerat ventilationssystem
 - Rullgardin och myggnät i alla öppningsbara fönster
 - Sidogardinuppsättning med ljuslist
 - Skinnklädsel
 - Slide-out soffa
 - Soft-close kökslådor
 - Spiralmadrass och tjock bäddmadrass
 - Spis med elektrisk tändning
 - Steglös rullgardin och myggnät i alla öppningsbara fönster
 - Sänggavel med belysning
 - Toaletterum med tvättställ, duschkar och skåp
 - Tonade fönster
 - Trådkorgar i garderob
 - Uppfällbar huvudgärde
 - Uppvärmad spillvattentank, 90 liter
 - Ventilrad taklucka Heki II med myggnät och mörkläggningsgardin

- Ventilerad taklucka Mini Heki med myggnät och mörkläggningsgardin
- Ventilerande väggtapet
- Välj mellan 8 dynklädsel
- Överkast

- LARM / SÄKERHET**
- Brandvarnare
 - Kraschsensorn på gasolsystemet
 - Elektrisk låsning arbetsbänk
 - Fiat Motorhome assistance, 2 år nybil
 - Inbrottslarm med skalskydd
 - Jordfelsbrytare
 - Läckindikator för gasol
 - Rörelsesensor utebelysning
 - Slangbrottsventil på gasolsystemet

- LJUD / BILD**
- Belysning sänglåda
 - Dimmer främre taklampa
 - Fäste till LCD-TV
 - Garderobsbelysning
 - Högtalare bak
 - Indirekt belysning vid överskåp
 - KABE Smart D med touchscreenpanel, display för klocka, inne- och utetemp.
 - Lastrumsbelysning
 - LED-belysning
 - Multimediaplayer med bl.a. CD, DVD, Radio, Mp3-spelare, backkamera, navigator
 - Nattbelysning
 - Premium Sound System (inkl. wi-fi)
 - Smart D Remote
 - TV-antenn med förstärkare
 - Uttag för USB-minne
 - Utvändigt 230V / 12V / TV-uttag / inntag för centralantenn

- BATTERI / LADDARE**
- Batteriladdare 35 A
 - Effektivt
 - Elcentral 230V (16 A)
 - Extra kraftigt batteri i bodelen 115 Ah
 - Servicecenter med kontrollpanel som styr alla funktioner
 - Självförsörjande el (solcell, inverter, dubbla batterier)

- IMPERIAL I910**
- Fiat AL-KO-chassi Goldschmitt 5500 kg

MODELLER



HELINTEGRERAD
Travel Master Imperial i810



HELINTEGRERAD
Travel Master Imperial i910

DYNKOLLEKTIONER



Aspen



Boston



Orlando



Avignon



Denver



Falun



Kiel



Lund

KABE IMPERIAL

Vardagsrum med komfort i mästarklass.

Grunden i vardagsrummet är stilfull i vartenda drag, med noga utvalda exklusiva material och tidlöst vacker design. För att anpassa känslan efter dina önskemål finns en rad olika textil- och skinnkollektioner att välja bland, men skinn av mycket hög kvalitet är redan standard. Soffdelen kommer med slide-out funktion, med smidigt justerbar lutning i både sitt- och ryggdyna vid bältesplatsen för bästa komfort.

Köket där excellent är standard.

Köket i KABE Imperial är vårt mest exklusiva. Förutom alla kompletta faciliteter från våra övriga kök har Imperial utrustats med separat inbyggnadsugn i TecTower och nedsänkbar hylla med plats för bland annat kaffebryggare (i910). De exklusiva snickerierna, den genomgående höga standarden och de tidlösa linjerna sätter tonen direkt när man stiger in genom dörren. Det här är inget vanligt husbilskök.

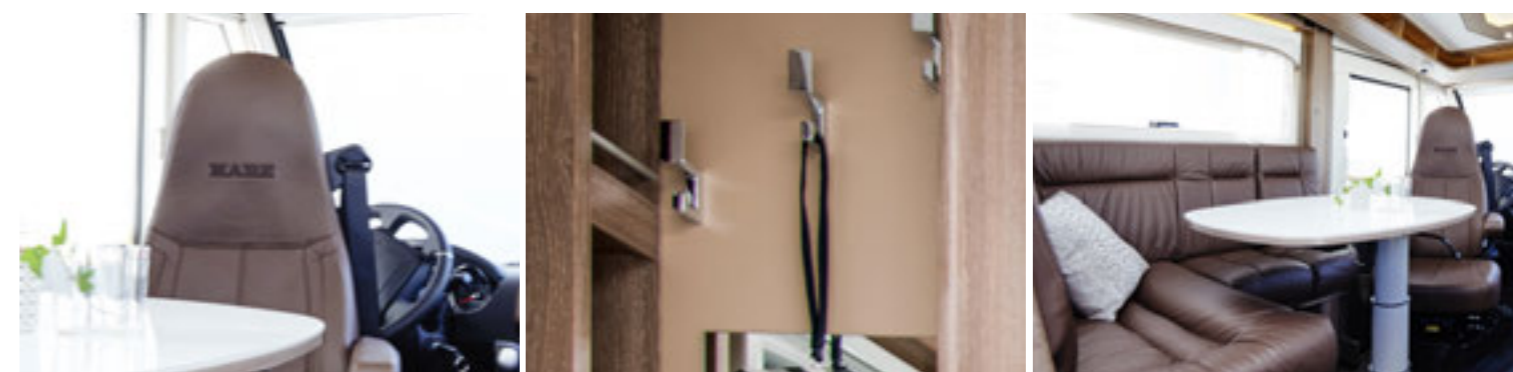
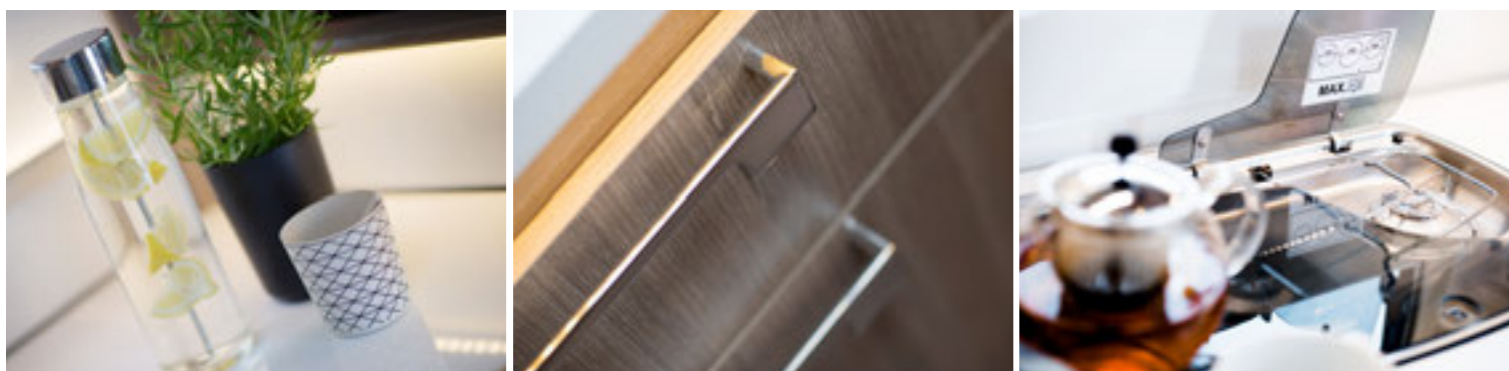

Köksdelens välvda form gör det smidigt och trevligt att arbeta här. De dolda ljuslisterna kryddar trivseln och känslan av lyx lite extra.

Förar- och passagerarsätena är enkla att svänga runt och blir då en del av sittgruppen.

Varje liten yta utnyttjas smart, utan att tumma på det estetiska.

Den L-formade soffan ger hög komfort och kan ge plats åt många. Den är självklart standard i alla våra husbilar.

KABE IMPERIAL

Badrum i lyxformat.

I ett Imperial-badrum finns inget utrymme för kompromisser. Smäckra linjer, god belysning och förbränningstolett är självklart standard. Du kan välja ett stort badrum längst bak eller separata dusch och toalett. I den senare lösningen gränsas hela sovrumsdelen av mot bilens främre sociala delar när toalettdörren ställs upp. Skönt och privat!



Sovrum för total avkoppling.

Vi har gjort vårt yttersta för att skapa sovrumsalternativ för alla smaker i våra KABE Imperial. Självklart håller alla samma höga klass i sovkomfort, design och smäckra val. Vilken bäddmodell eller placering du än väljer kan du vila lugnt i att din säng har riktigt skön spiral madrass, extra tjock bäddmadrass och ställbar huvudgård. Air condition är en självklarhet, liksom den sköna mysbelysningen i sänggaveln.



I en KABE Imperial kan du vara säker på att sova minst lika gott som hemma. Bekväma madrasser, smart förvaring och såväl mysbelysning som riktigt bra läslampor borgar för många timmar med guldkant.

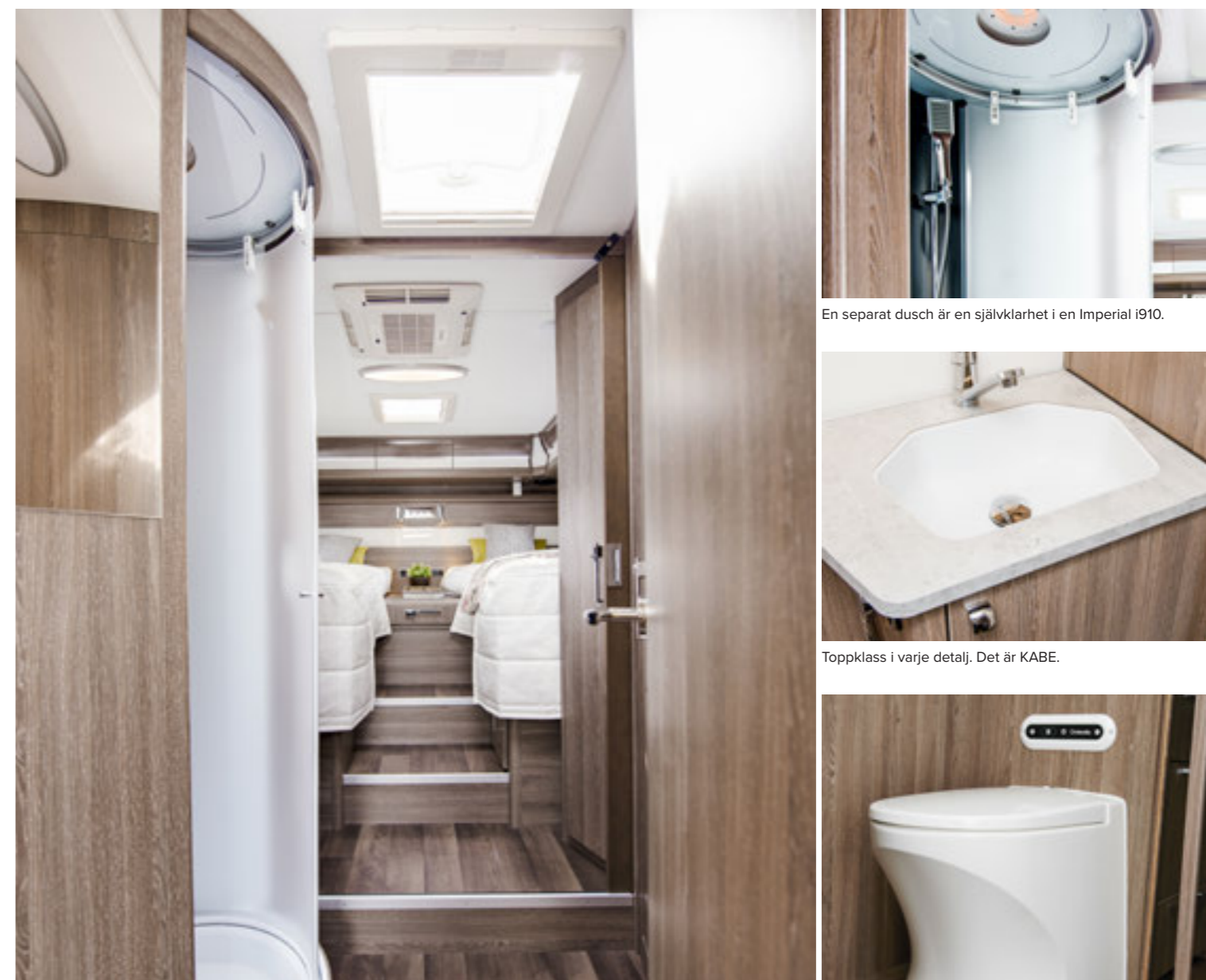

En separat dusch är en självklarhet i en Imperial i910.

Toppklass i varje detalj. Det är KABE.

Takfönstret ger ett härligt ljus som väcker även den tröttaste till liv. Bra förvaringsmöjligheter gör att förutsättningarna för ett välstädadt badrum är de bästa.

Cinderella förbränningstolett.

new! Travel Master Imperial i810 LT

I helintegrerade Imperial i810 LT har du allt du behöver för ett bekvämt boende: sköna långbäddar, praktiskt vinkelkök, rymlig sittgrupp och ett stort badrum. Allt i absolut premium-standard.



TEKNISK SPECIFIKATION	
Invändig längd, bodel:	5564 mm
Invändig bredd:	2180 mm
Invändig höjd:	1960 mm
Totallängd:	8206 mm
Totalbredd:	2310 mm
Totalhöjd:	2938 mm
Sovplatser inkl. dinette:	2-5
Antal passagerare:	3
Sovutrymme bak:	2x1940x780 mm
Sovutrymme dinette:	2060x1175/560 mm
Sovutrymme taksäng:	1880x1380 mm
Lucköppning B/H:	700x800 mm

Planlösning

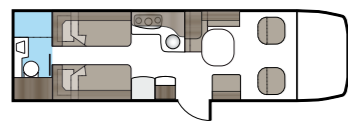

new! Travel Master Imperial i810 LGB

En husbil för dig som vill resa smart, med gott om förvaring och högsta standard. Här finns både ett stort lastutrymme under de upphöjda långbäddarna och generösa skåp och lådor i köket.



TEKNISK SPECIFIKATION	
Invändig längd, bodel:	5564 mm
Invändig bredd:	2180 mm
Invändig höjd:	1960 mm
Totallängd:	8206 mm
Totalbredd:	2310 mm
Totalhöjd:	2938 mm
Sovplatser inkl. dinette:	2-6
Antal passagerare:	3
Sovutrymme bak:	2000x780+2000x700 mm
Sovutrymme dinette:	2060x1175/560 mm
Sovutrymme taksäng:	1880x1380 mm
Lucköppning B/H:	2x760x1040 mm

Planlösning

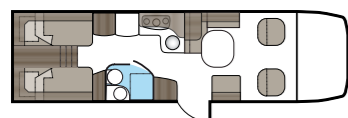

new! Travel Master Imperial i810 LB

En smart och effektiv husbil som kombinerar ett välutrustat vinkelkök och social sittgrupp med sköna långbäddar. Allt i högsta standard.



TEKNISK SPECIFIKATION	
Invändig längd, bodel:	5564 mm
Invändig bredd:	2180 mm
Invändig höjd:	1960 mm
Totallängd:	8206 mm
Totalbredd:	2310 mm
Totalhöjd:	2938 mm
Sovplatser inkl. dinette:	2-5
Antal passagerare:	3
Sovutrymme bak:	2x1940x780 mm
Sovutrymme dinette:	2060x1175/560 mm
Sovutrymme taksäng:	1880x1380 mm
Lucköppning B/H:	2x700x800 mm

Planlösning

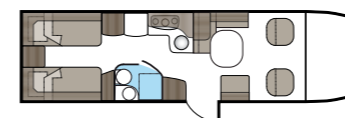



new! Travel Master Imperial i810 LQB

En extra rymlig husbil tack vare det stora vinkelköket och många praktiska förvaringsutrymmen. Den stora queen-size bädden, placerad i mitten längst bak, och en nedsänkbar dubbelsäng över sittgruppen ger även gott om sovplatser.



TEKNISK SPECIFIKATION

Invändig längd, bodel:	5564 mm
Invändig bredd:	2180 mm
Invändig höjd:	1960 mm
Totallängd:	8206 mm
Totalbredd:	2310 mm
Totalhöjd:	2938 mm
Sovplatser inkl. dinette:	2-5
Antal passagerare:	3
Sovutrymme bak:	2010x1380 mm
Sovutrymme dinette:	2060x1175/560 mm
Sovutrymme taksäng:	1880x1380 mm
Lucköppning B/H:	2x700x1050 mm

Planlösning

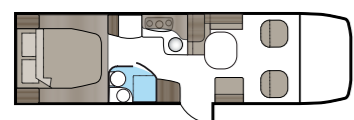

new! Travel Master Imperial i810 LXL

LXL-planlösningen har snabbt blivit en av våra absoluta storsäljare. Nu finns den med Imperials alla premiumfördelar. En perfekt husbil för dig som söker praktiska och bekväma lösningar av bästa kvalitet.



TEKNISK SPECIFIKATION

Invändig längd, bodel:	5564 mm
Invändig bredd:	2180 mm
Invändig höjd:	1960 mm
Totallängd:	8206 mm
Totalbredd:	2310 mm
Totalhöjd:	2938 mm
Sovplatser inkl. dinette:	2-4
Antal passagerare:	3
Sovutrymme bak:	1900x1280 mm
Sovutrymme dinette:	2060x1175/560 mm
Sovutrymme taksäng:	1880x1380 mm
Lucköppning B/H:	700x800 mm

Planlösning

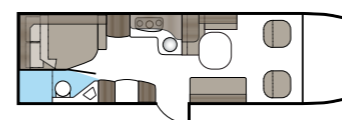



Travel Master Imperial i910 GB

KABE i910 GB är en av våra största helintegrerade husbilar. Med sin stora utvändiga bagagelucka kommer du lätt åt det stora lastutrymmet under sängarna, som vi placerat ett snäpp upp i husbilen.



TEKNISK SPECIFIKATION

Invändig längd, bodel:	6564 mm
Invändig bredd:	2180 mm
Invändig höjd:	1960 mm
Totallängd:	9206 mm
Totalbredd:	2310 mm
Totalhöjd:	2938 mm
Sovplatser inkl. dinette:	2-6
Antal passagerare:	3
Sovutrymme bak:	2000x780+2000x700 mm
Sovutrymme dinette:	2060x1175/1050 mm
Sovutrymme taksäng:	1880x1380 mm
Lucköppning B/H:	2x760x1040 mm

Planlösning

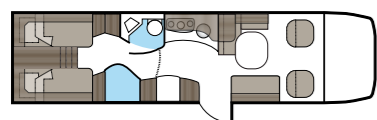

Travel Master Imperial i910 B

KABE i910 B har ett stort och välutrustat kök med 3-lågig bänkspis, rundad diskho med utanpåliggande kran och TecTower kylskåp med separat köldfack och AES.



TEKNISK SPECIFIKATION

Invändig längd, bodel:	6564 mm
Invändig bredd:	2180 mm
Invändig höjd:	1960 mm
Totallängd:	9206 mm
Totalbredd:	2310 mm
Totalhöjd:	2938 mm
Sovplatser inkl. dinette:	2-5
Antal passagerare:	3
Sovutrymme bak:	2x1940x780 mm
Sovutrymme dinette:	2060x1175/1050 mm
Sovutrymme taksäng:	1880x1380 mm
Lucköppning B/H:	2x700x800 mm

Planlösning

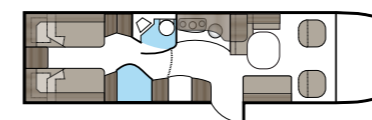

Travel Master Imperial i910 T

i910 T är husbilen med ett stort och rymligt badrum över hela husbilens bredd baktill. De båda bekväma långbäddarna, det elegant svängda köket med mängder av finesser och bekväm soffgrupp skapar en perfekt miljö för avkoppling.



TEKNISK SPECIFIKATION

Invändig längd, bodel:	6564 mm
Invändig bredd:	2180 mm
Invändig höjd:	1960 mm
Totallängd:	9206 mm
Totalbredd:	2310 mm
Totalhöjd:	2938 mm
Sovplatser inkl. dinette:	2-5
Antal passagerare:	3
Sovutrymme bak:	2x1940x780 mm
Sovutrymme dinette:	-
Sovutrymme taksäng:	1880x1380 mm
Lucköppning B/H:	1160x700 mm

Planlösning

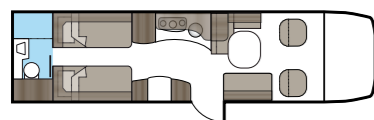

Travel Master Imperial i910 QB

i910 QB har den stora, härliga queen-size bädden längst bak i husbilen. Det eleganta, svängda köket och den väldisponerade sittgruppen gör det här till en riktig lyxbil.



TEKNISK SPECIFIKATION

Invändig längd, bodel:	6564 mm
Invändig bredd:	2180 mm
Invändig höjd:	1960 mm
Totallängd:	9206 mm
Totalbredd:	2310 mm
Totalhöjd:	2938 mm
Sovplatser inkl. dinette:	2-5
Antal passagerare:	3
Sovutrymme bak:	2010x1380 mm
Sovutrymme dinette:	2060x1175/1050 mm
Sovutrymme taksäng:	1880x1380 mm
Lucköppning B/H:	2x700x1050 mm

Planlösning

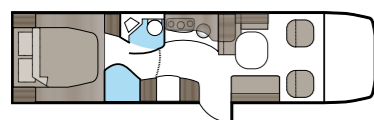



GE DIN KABE EXTRA GULDKANT.

BATTERI / LADDARE



Solcell. Skapa din egen el! Miljövänligt, smidigt och praktiskt. Solcellspaketet från GoCamp ger 150 W och är av högsta kvalitet. Panelens ram är av kraftig aluminium, med aerodynamiska spoilers som minskar vindbruset vid körning.

Vi vet vad som krävs för ett bekvämt husbilsliv. Därför är varje KABE generöst utrustad redan i standardutförandet. Faktum är att vi bjuder på många detaljer som våra konkurrenter tar extra betalt för. Men vi har alla olika behov och självklart har du möjlighet att komplettera utförandet av din husbil för att skapa perfektion för just dig. Vi erbjuder ett stort sortiment av tillbehör.

KLIMAT / VÄRME



Bodelsbatteri, extra



Inverter 1800 W



Garagevärme. Trött på blöta kläder, våta skor och fuktiga golfklubbor? Med KABEs torkfunktion i garaget torkar de snabbt. Du startar och stänger av garagevärmerna genom ett snabbt tryck på Smart D el-panel. Enklare kan det inte bli!

Tillvalet finns tillgängligt för husbilarnas G, GB och QB-modeller (gäller ej Classic).

KLIMAT / VÄRME



Shuntpaket golvvärme AGS II Pro (standard i810, i860, i910)



Aircondition bodel Fresh Jet FJ2200

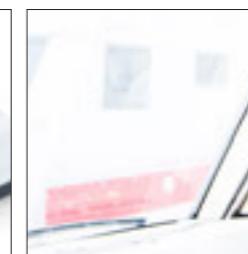

Elektriskt uppvärmd framruta i760, i810, i860 (standard Imperial)

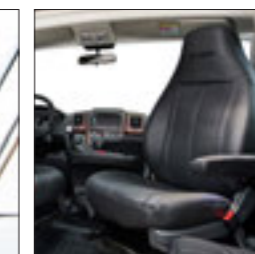

Stolsvärme, fram Y0405

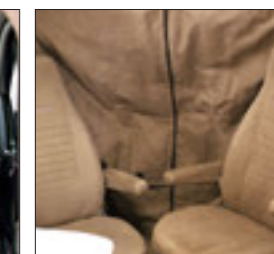

Kombitäck till förarhytt

ANSLUTNINGAR



Gasoluttag utvändigt



Gasolomkopplare Duo Control



Duschuttag (endast G, GB standard Imperial)
Vattenlås toa Y0374

MOTOR / CHASSI



ALC AL-KO Level Controller. ALC gör din resa mer bekväm och din körning mer avslappnad, trygg och komfortabel. När vägen är ojämn ger systemet märkbart bättre fjädring och dämpning och en större sidostabilitet. ALC ersätter de konventionella axelstötdämparna och håller bakaxeln på en konstant körnivå, oavsett last.

Ett prisvärt tillval för KABEs tvåaxlade husbilar 780, i760 och i810.

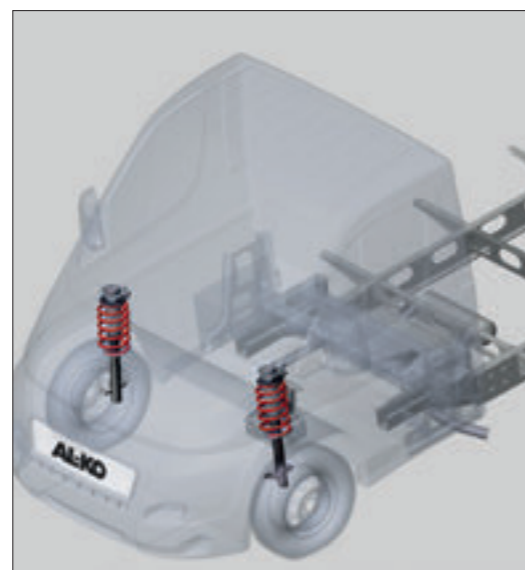

ACS Komfortfjädring Comfort Suspension. Med ACS komfortfjädring för framaxeln blir din körning stabilare, tystare och mer bekväm. De högpresterande dämparna och spiralfjädrarna är exakt avstämde med varandra och fordonets vikt. ACS tar hand om mycket av vägbanans ojämnheter, ger en snabbare mer exakt styrrespons och filtrerar effektivare bort småristningar från vägbanan. ACS + ALC är en utmärkt kombination för stabilitet och komfort.

Ett tillval för 780 och 880. Standard på i760 – i910, förutom på uppvägda bilar.



Motor FIAT 2,3 l 180 hk
780



Luftfjädring AL-KO (bak)
780, i760, i810 X2 tvåaxling
880, i860, i910 X2 treaxling
i810 Tandem X2 treaxling



Luftfjädring AL-KO (fram/bak)
780, i760, i810 X4 tvåaxling
880, i860, i910 X4 treaxling
i810 Tandem X4 treaxling



Totalvikthöjning max 5,500 kg
(ej vid val x4)



Alufälg
(standard i810, i860, i910)
Reservhjulshållare garage

UTVÄNDIGT



Markis manuell eller elektrisk
Belysning på markis



Cykelhållare för tre cyklar med
manuell lift Y0335



Dragkrok (max totalvikt 2,000 kg)
i760, i810, i860 Y0400
780, 880 Y0391

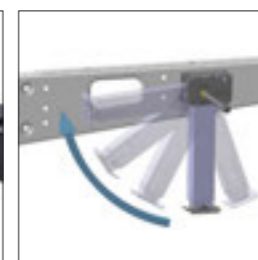

Stödben bak Y0368
780, 880, i760, i810, i860,
i910



Innerskärmar med
stänkskydd Y0348
Stänkskydd:
Bak i760, i810, i860, i910 Y0421
Fram i760, i810, i860, i910 Y0422



Heki 4 (byte från Heki 2)

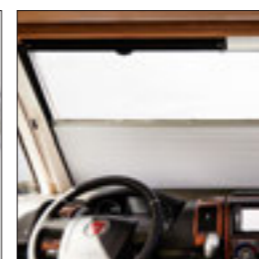

Ejälusi framruta
(standard i810, i860, i910)

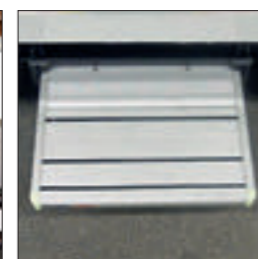

Utskjutbart fotsteg vid förardörr
Y0410
i760, i810, i860, i910

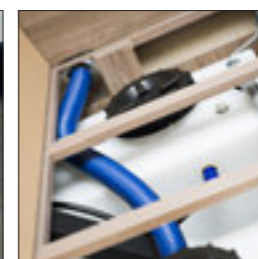

Vattentank 150 liter

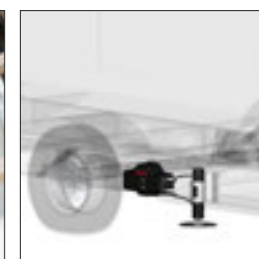

Hydrauliska stödben



Lastlådor garage. Vill du ha mycket mer med dig på resan? Bygg din KABE med extra smarta förvaringsutrymmen! Allt du inte vill förvara inne i bilen kommer du enkelt åt genom en lastlucka eller utdragbar låda på bilens utsida. Välj själv den storlek du behöver.



Utdragslåda, kylpaket (V/F)
780, x780 (standard 880)



Utdragslåda i garage
i760 LGB, i810 LGB, i860 LGB,
i910 LGB

INVÄNDIGT



Toalett Thetford med keramisk skål



Förbränningstoiletten Cinderella



Handdukstork
• Eldriven med timer
• El stång 1700 mm



Trägol i dusch
Fläkt i dusch Y0412 (endast T, LT)



Spiegel i halvfigur, insida toalettdörr Y0392



Kök med vita luckor



Micro 800 W, 230V

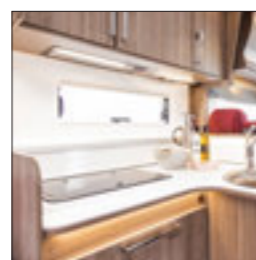

Elektrisk låsning arbetsbänk (standard Imperial)



Läslampa
Papperskorg insida ytterdörr
Y0413
Y0428

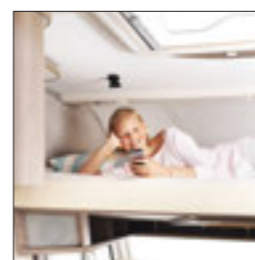

Motordriven säng fram i760 (standard i810, i860 och i910)
Draperi vid taksäng Y0430-Y0432



Grand Lit

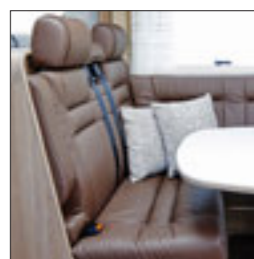

Skinnklädsel Aspen

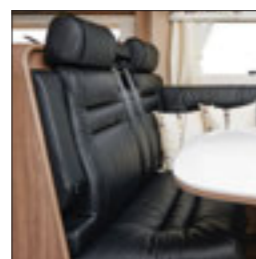

Skinnklädsel Boston

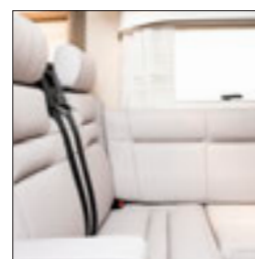

Skinnklädsel Orlando



Centraldammsugare Y0349

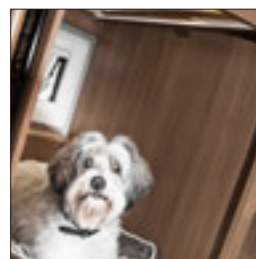

Dog comfort/safety
Hundkoja med fönster och gallerdörr, under säng (endast 780 LGB) Höjd 50 cm

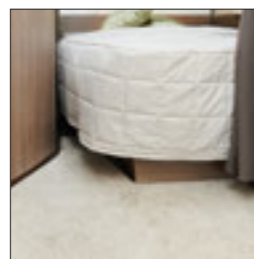

Formsydd golvmatta

Barnstolsfäste i golv (Y0443)



Femte bältesplats. Vill du kunna bjuda med en extra vän eller familjemedlem på resan? Välj till en extra, femte bältesplats i bilen.

LJUD / BILD

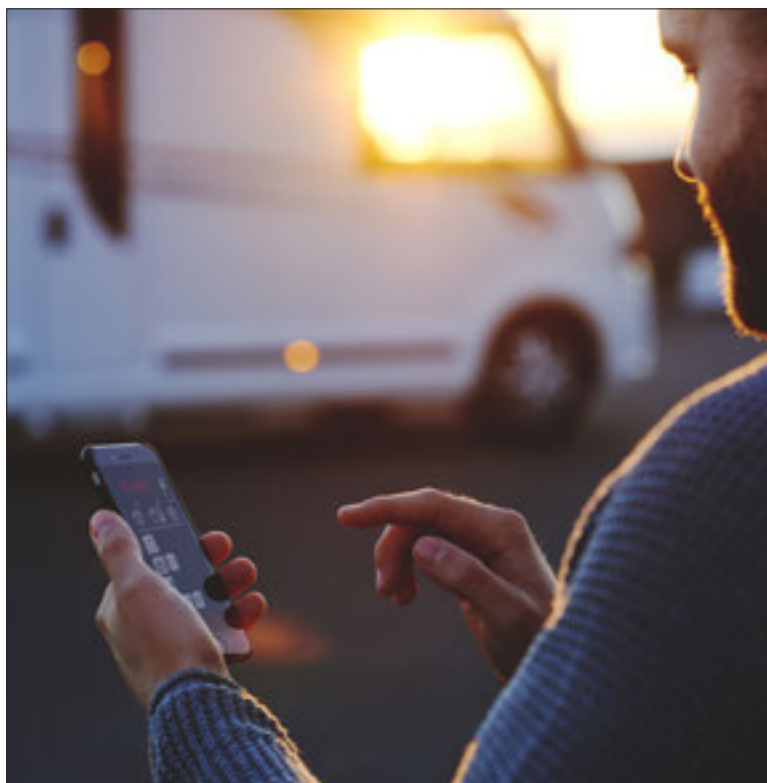

KABE Smart D Remote. KABE Smart D Remote gör det möjligt att fjärrstyra husbilens manöverpanel var du än befinner dig, via en app i din smartphone. Den är uppbyggd kring en 4G-router med externa antenner och ett mobilt modem. Förutom att kunna styra uppvärmning, belysning och hålla koll på husbilens funktioner och larm via telefonen får du också tillgång till riktigt bra trådlös internetuppkoppling på resan (standard Imperial).

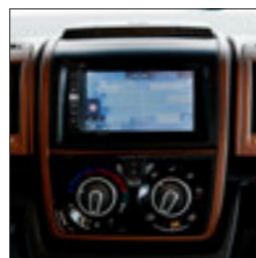

Fler tillval:
TV-armfäste Y0419
Vägguttag 230V Y0399
Byte till dubbelt

1. KABE Premium Sound System med navigation, GPS, backkamera (standard Imperial)
2. Navigation, GPS, backkamera

PLATS FÖR ALLT DET EXTRA.



Praktiska förankringsöglor på skenor i garageutrymmet hjälper till att hålla allt på plats.



Stora förvaringslådor är perfekt för förvaring av allehanda ting. I vissa av våra modeller finns de som standard, i andra som tillval.

LARM / SÄKERHET



Gaslarm, säkerhetslarm NX5 Y0314
Extra propansensor till NX5 Y0433



IR-detektor utvändigt för NX5-larm Y0315



Inbrottslarm inkl. skalskydd och invändig rörelsedetektor, Defa (standard i810, i860, Imperial)



GSM/GPS-modul till inbrottslarm Y0378



Gas safe Y0397



Brandsläckare Y0355



Centrallås utvändiga luckor (880)



Säkerhetsskåp Y0383

Vill du ha mycket mer med dig på resan? Välj en KABE med stort lastutrymme. I våra Garage-modeller samt QB ryms cyklar, bord och stolar – allt man behöver för en lyckad semester! Värme i garaget finns som tillval.



I KABEs helintegrerade bilar utnyttjas dubbelgolvet på ett smart sätt. Här i Travel Master i810 QB kommer du åt utrymmet från garaget.



De rejäla lastluckorna i dubbelgolvet på våra helintegrerade husbilar gör det lätt att komma åt allt bagage.

Alltid steget före

KABE

www.kabe.se



DIN KABE-HANDLARE

