

KABE-82

ÄDELSTENSERIEN

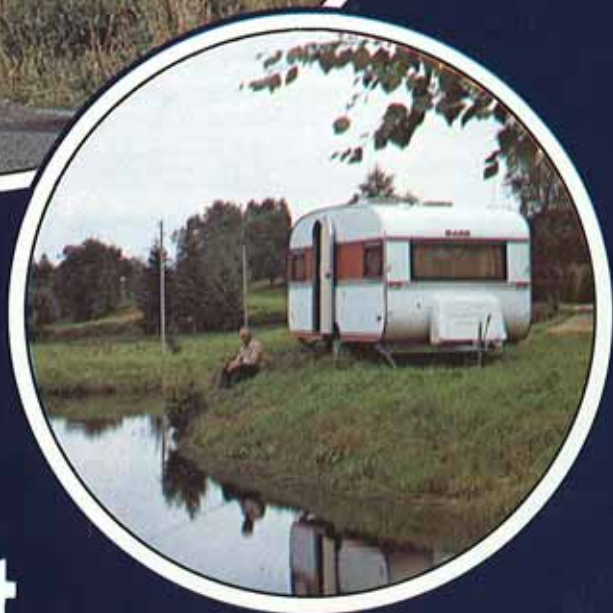
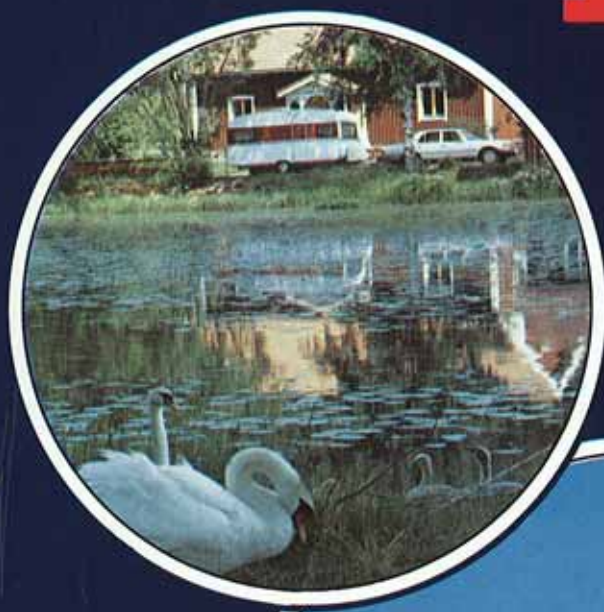

**Elegans
och komfort**

KABE

-en modern husvagnsindustri



KABE är idag en av Europas modernaste husvagnsfabriker med en fabriksyta på 22.000 kvm och med 150 anställda.

Vi har ett av Sveriges största lager av husvagnstillbehör där våra återförsäljare kan erhålla reservdelar och tillbehör. När det gäller förtält är vi sedan flera år störst i Sverige och kan från lager leverera Isabella förtält till de flesta husvagnsfabrikat.

1982 ÅRS KABE - PROGRAM

Årets KABE-program omfattar sju modeller varav två med boggie.

Oavsett vilken KABE-vagn Du föredrar så får Du en svensk kvalitetsvagn byggd för Dig med höga krav på komfort, elegans och funktionsduglighet. Därför har KABE-vagnen en mycket riklig standardutrustning. Och det i priset för att Du skall slippa överraskande pristillägg.

Låt den här broschyren bli en god vägledning vid valet fram till en ny husvagn. Din KABE-säljare står gärna till tjänst med ytterligare information.

Kurt Blomqvist
VD



KVALITET, KONTROLL OCH ERFARENHET

Begrepp som man sätter i samband med KABE Kvalitet genom att endast välja de bästa material och komponenter samt genom att utföra ett omsorgsfullt arbete.



Varje del kontrolleras noggrant och genom en omsorgsfull slutkontroll kan varje kund lita på sin KABE-vagn.



Kunskap grundad på lång erfarenhet av husvagnskonstruktion och husvagnstillverkning är A och O för byggande av bra husvagnar. Vi har den erfarenheten efter snart 25 års arbete i branschen

SAFIR GDL

Uppfyller alla önskemål



Safir GDL är liksom Smaragd GDL en storsäljare bland boggievagnar och är särskilt lämpad för den som ställer mycket höga krav på sin husvagn.

Känslan av elegans och komfort är uppenbar i denna luftiga vagn med runt-om-soffa, TV-bänk, barskåp m.m.

I nederkant på porslins-skåpet är det nya integrerade servicecentret placerat. Härifrån kan man kontrollera och reglera hela vagnens elsystem. I GDL-modellerna ingår även korttidsur och stereoradio i panelen.

Ståltorsionsaxlar, backautomatik och lastutjämning mellan axlarna ger Safir GDL en utomordentlig väghållning.

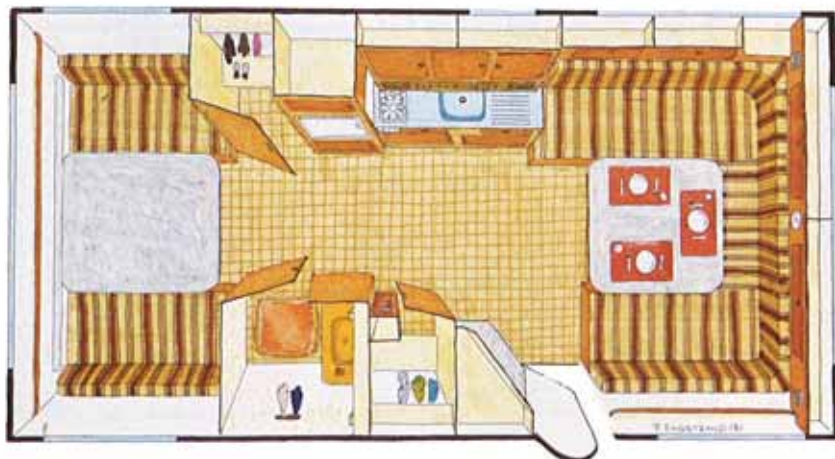

Tjänstevikt	1220 kg
Maxlast	230 kg
Totalvikt	1450 kg

Längd med bom	715 cm
Längd kaross	567 cm
Bredd utvändigt	230 cm

Höjd från mark	250 cm
Höjd invändigt	192 cm
Hjuldimension	155SR 13

Bostadsyta	12 m ²
Sovplats standard	5 st
Sovplats extra	2 st

SMARAGD GDL

Svensk mästare

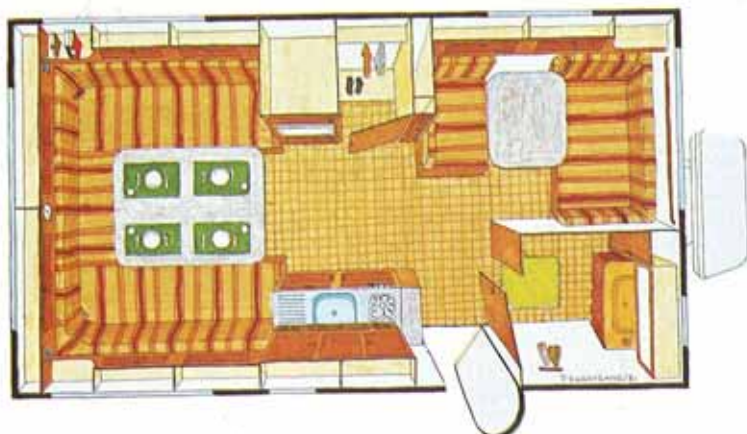

KABE:s storsäljare de senaste åren. Denna boggievagn har en fulländad planlösning vilket många nöjda KABE-ägare lätit oss förstå.

Ett gott betyg åt denna KABE-modell är att andra fabrikanter försökt kopiera Smaragd Grand De Luxe utan att nå upp till originalets storhet.

Invändigt hittar man en mycket förnämlig standardutrustning med alla tänkbara KABE-finesser och liksom övriga GDL-modeller har centralvärmern med automatisk tändning kompletterats med 220V cirkulationspump.

Smaragd GDL är inte utan orsak Sveriges mest sålda husvagnsmodell.

Tjänstevikt	1170 kg
Maxlast	220 kg
Totalvikt	1390 kg

Längd med bom	655 cm
Längd kaross	510 cm
Bredd utvändigt	230 cm

Höjd från mark	250 cm
Höjd invändigt	192 cm
Hjuldimension	155SR 13

Bostadsyta	10,8 m ²
Sovplats standard	5 st
Sovplats extra	1 st

SMARAGD GL

Kvalitet i detalj

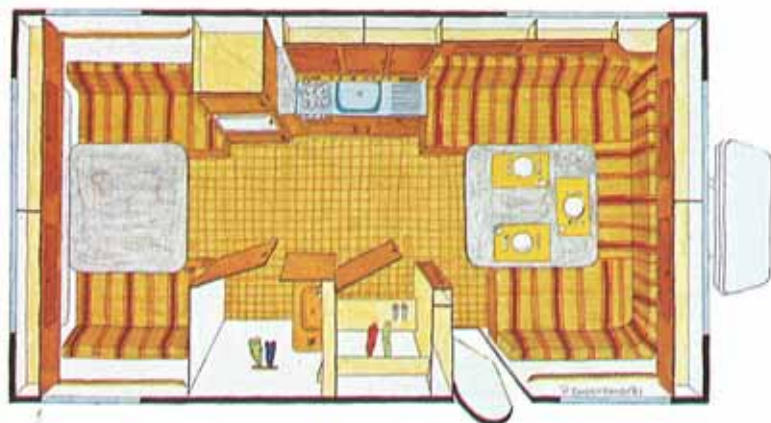

Smaragd GL är vagnen som förväntas bli nästa storsäljare med sin luftiga planlösning helt i klass med KABE:s GDL-modeller.

KABE-vagnarnas kännetecknande exteriör med rött mittfält, tonade fönster, röda dekorlinjer i vagnens nederkant samt trafikbelysningsrampen har i år kompletterats med en dekorativ hjulhusbreddare (ej Topas) vilket ytterligare höjer vagnarnas lyxiga utseende.

Med fem bekväma sovplatser, rikligt med skåp, toaletterum, välutrustat kök, centralvärme och varmt och kallt vatten blir Smaragd GL något av en komplett året runt vagn.

Tjänstevikt	1050 kg
Maxlast	220 kg
Totalvikt	1270 kg

Längd med bom	655 cm
Längd kaross	510 cm
Bredd utvändigt	230 cm

Höjd från mark	252 cm
Höjd invändigt	192 cm
Hjuldimension	175R 13RF

Bostadsyta	10,8 m ²
Sovplats standard	5 st
Sovplats extra	1 st

BRILJANT GDL

Lyxvagn med komfort

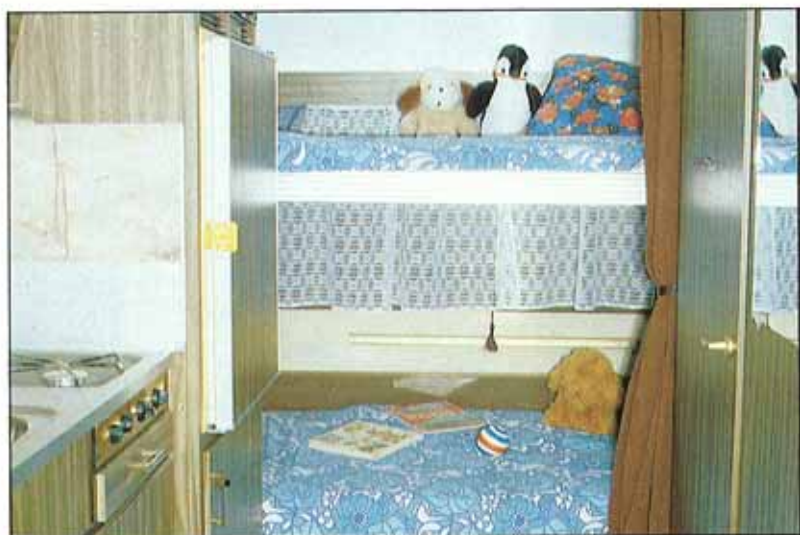

Briljant GDL - en "fullvuxen" KABE-modell i 230 cm bredd och med en helt ny planlösning där bakre delen av vagnen har en rundsoffa och en mindre sittgrupp placerats fram.

Liksom övriga GDL-modeller kompletteras standardutrustningen med sådana finesser som 220V cirkulationspump, quartzur, köksventilation med motorfläkt, stereoradio m.m.

I Briljant GDL finns en av KABE konstruerad fast överbädd som enkelt vikes upp mot taket när man inte önskar använda den.

Briljant GDL ger ägaren en känsla av lyx blandat med hemkomfort och funktionsduglighet.

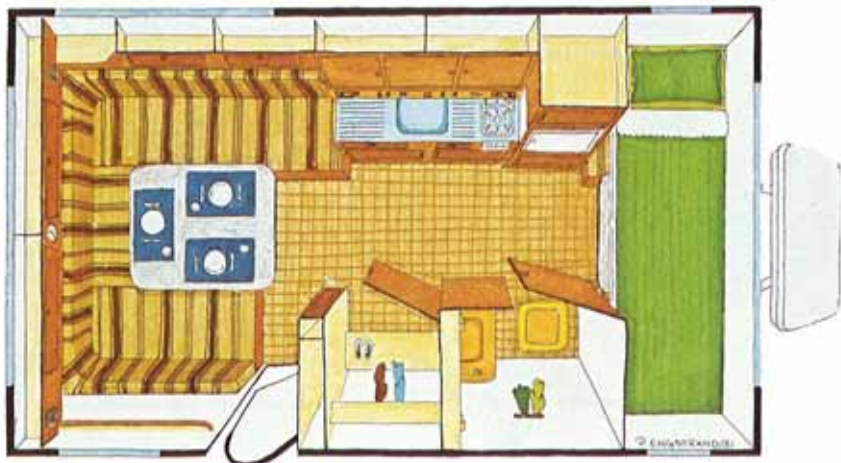

Tjänstevikt	980 kg
Maxlast	210 kg
Totalvikt	1190 kg

Längd med bom	610 cm
Längd kaross	464 cm
Bredd utvändigt	230 cm

Höjd från mark	252 cm
Höjd invändigt	192 cm
Hjuldimension	175R 13RF

Bostadsyta	9,8 m ²
Sovplats standard	4 st
Sovplats extra	1 st

BRILJANT GL

Rymlig familjevagn



En blick in i Brilljant GL ger klart besked om en funktionellt byggd husvagn helt i linje med KABE:s ide' om mesta möjliga husvagn för pengarna.

Ett stort och lättskött toalettutrymme och en arbetsvänlig köksavdelning där båda har varmt och kallt vatten. Utrustningen är riklig och ändamålsenlig.

Den 230 cm breda Brilljant GL har 4 bekväma bäddplatser som standard och där extra överbäddar ger ytterligare bäddmöjligheter.

Briljant GL - en mycket rymlig familjevagn för 4-5 personer.

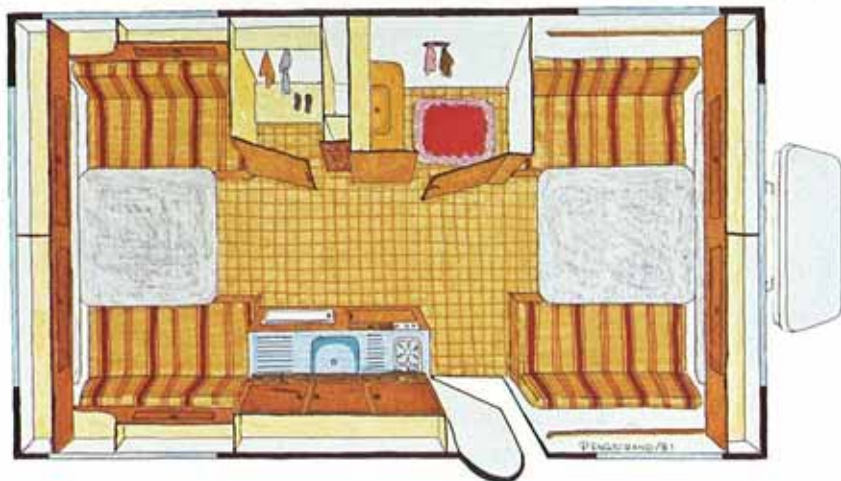

Tjänstevikt	960 kg
Maxlast	200 kg
Totalvikt	1160 kg

Längd med bom	610 cm
Längd kaross	464 cm
Bredd utvändigt	230 cm

Höjd från mark	252 cm
Höjd invändigt	192 cm
Hjuldimension	175R 13RF

Bostadsyta	9,8 m ²
Sovplats standard	4 st
Sovplats extra	1 st

RUBIN DL

För den reslystne

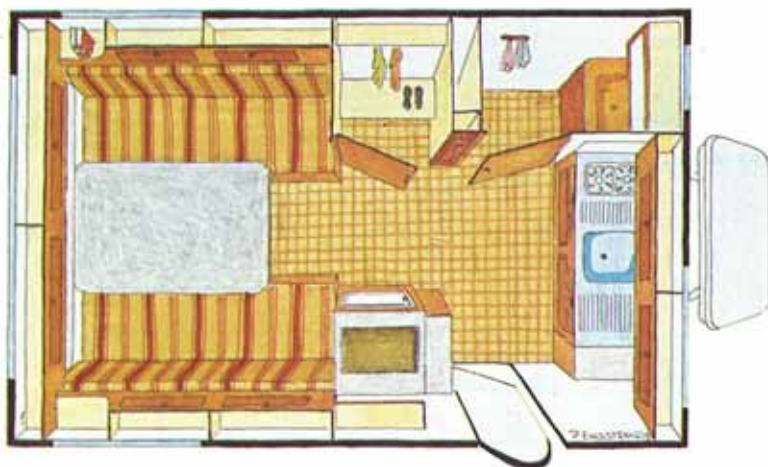

Rubin DL med frontkök och toaletterum var föregående års nyhet som slog.

För den lilla familjen är detta en idealisk sommar- alternativt vintervagn med sin pålitliga och mycket effektiva centralvärme, central med laddningsaggregat och batteri, automatisk vattenpump m.m.

Rubin DL har liksom övriga enkelaxlade KABE-modeller i årets program utrustats med ett helt nytt axel- och bromssystem av märket Hahn vilket ytterligare stärker denna KABE-vagns egenskaper som en mycket lättkörd husvagn för mindre bilar.

Tjänstevikt	810 kg
Maxlast	190 kg
Totalvikt	1000 kg

Längd med bom	545 cm
Längd kaross	400 cm
Bredd utvändigt	212 cm

Höjd från mark	252 cm
Höjd invändigt	192 cm
Hjuldimension	175R 13

Bostadsyta	7,8 m ²
Sovplats standard	3 st
Sovplats extra	1 st

TOPAS

Passar alla småbilar

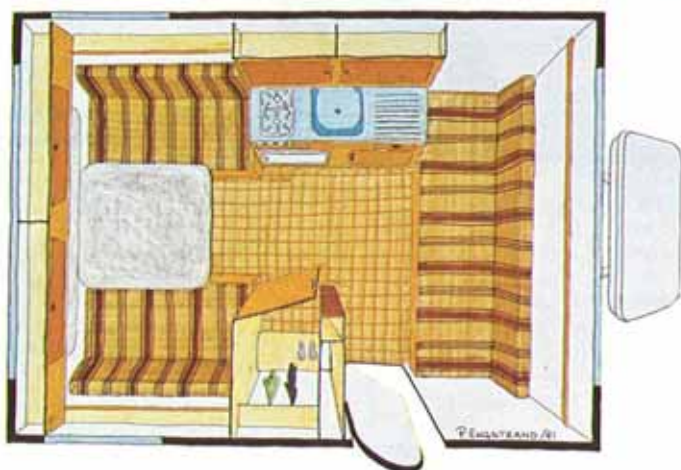

En av KABE:s ursprungsmodeller som änyo kommit i ropet och nu finns med i årets kompletta husvagnsprogram om sju modeller.

En liten och smidig husvagn med tre standardbäddar och med möjlighet till extra överbädd. Den ekfolierade inredningen ger rymd i vagnen och matchar de fräscha textilierna på ett behagligt sätt.

Topas har en effektiv punktvärme som stänger kyliga nätter ute. KABE:s erkänt förnämliga köksavdelning hittar Du även i den här modellen som vänder sig till den mindre familjen som föredrar semester med snabba uppbrott och förflyttningar till nya sevärdheter.

Tjänstevikt	600 kg
Maxlast	180 kg
Totalvikt	780 kg

Längd med bom	455 cm
Längd kaross	319 cm
Bredd utvändigt	212 cm

Höjd från mark	248 cm
Höjd invändigt	187 cm
Hjuldimension	155SR 13

Bostadsyta	6,1 m ²
Sovplats standard	3 st
Sovplats extra	1 st

HJULHUSBREDDARE

Som nyhet för året har samtliga modeller (ej Topas) utrustats med en dekorativ hjulhusbreddare.



ELCENTRAL

Elcentralen är helt skild från innerrummet i en ventilerande box med utvändigt låsbar lucka. Centralen innehåller 220V-central, laddningsaggregat, batteri samt ett 220V-intag till vagnen. Topas har enbart 220V-intag och säkringscentral.



AVFALLSKORG

Samtliga modeller utom Topas är försedda med avfallskorg



FÖRBANDSUTRUSTNING

I samtliga KABE-vagnar finns en av läkare rekommenderad förbandsutrustning. Innehåller för "första hjälpen" nödvändiga detaljer.

VÄLUTI

De flesta husvagnsägare drömmer väl om att få tillbringa sina semesterdagar i en komfortabel och bekväm husvagn. Den erfarna känner väl till att komfort och funktionsduglighet är faktorer som ger ett rikare husvagnsliv. Oberoende av väder och vind skall husvagnen ge ägaren en känsla av hemkomfort var han än befinner sig. KABE har under alla år varit föregångare – med en mycket riklig standardutrustning i vagnarna – när det gäller att tillgodose kundens högt ställda krav. En arbetsvänlig och rationell köksavdelning – välinredda och rymliga toalettutrymmen – centralt placerad elpanel för reglering av vagnens elsystem – elbox innehållande 220 V central, intag, laddare och batteri –

TRAFIKBELYSNING

Samtliga modeller utom Topas är försedda med en trafikbelysningsramp. På denna är bakljus, blinkers, bromsljus, sidomarkeringsljus och backlampa placerade.

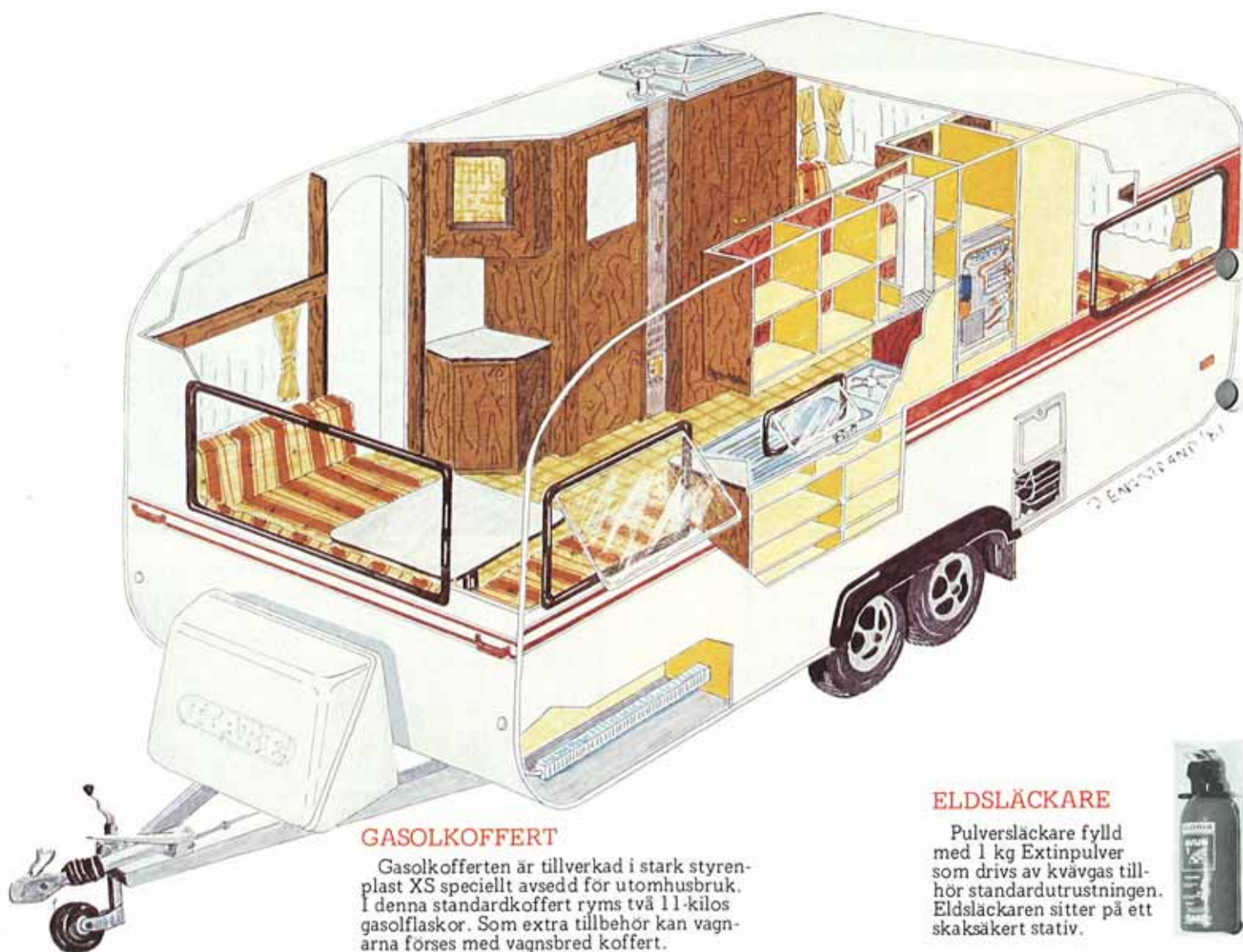

GASOLKOFFERT

Gasolkofferten är tillverkad i stark styrenplast XS speciellt avsedd för utomhusbruk. I denna standardkoffert ryms två 11-kilos gasolflaskor. Som extra tillbehör kan vagnarna förses med vagnsbred koffert.

ELDSLÄCKARE

Pulversläckare fylld med 1 kg Extingpolver som drivs av kvävgas tillhör standardutrustningen. Eldsläckaren sitter på ett skaksäkert stativ.



RUSTAD

utrustad trafikbelysning – köksventilation – lättskött och tålig inredning av hög kvalite' – helgalvaniserat chassi – stältorsionsaxlar med mjuk fjädring för behaglig körning – vattentank med utvändigt läsbar påfyllning – tryckkavkännande pumpar – isolering av högsta klass – vattenvärmsystem med inbyggd sommar-vinterventilation.

Allt detta plus lite till hittar Du som standard i 1982 års KABE-program. En del finesser framgår i ord och bild på detta uppslag men det bästa sättet är att se en KABE-vagn hos någon av våra återförsäljare.

Välkommen och gör ett besök!

INTEGRERAT SERVICECENTER

I varje KABE-vagn finns en centralt placerad elpanel (ej Topas) under porslinskäpet (ej Rubin). Panelen innehåller strömbrytare, säkringar, amperemeter, batteritest och korttidsur (ej Rubin). Från panelen kan hela vagnens elsystem regleras och kontrolleras. I Grand De Luxe-modellerna ingår dessutom stereoradio med bandspelare i elpanelen. Övriga modeller är förberedda för inmontering av radio (ej Topas).



KABE VATTENVÄRMESYSTEM

KABE-vagnen är utrustad med Optimus Alde centralvärmepannor utom Topas som har punktvärmare Corona med en effekt av 2000 kcal. Vattenradiatorerna är placerade utmed husvagnens väggar och en termostatstyrd cirkulationspump, inbyggd i pannan, reglerar varmvattnet genom radiatorerna, vars värme leds upp i spalter utmed väggarna. På så sätt erhålls en jämn värmefördelning i vagnen och kallras från fönstren eliminerar. Samtliga modeller förutom Topas och Rubin har ett i pannan inbyggt ventilationssystem med sommar-vinterventilation. Med ett enkelt handgrepp kan man ställa in ventilationsluften från helt förvärmad luft,

inställd vinterventilation, till direktluft vid inställd sommarventilation. Förutom Topas och Rubin har samtliga vagnar en 220 V elpatron och varmvattenberedare i pannsystemet. Grand De Luxe-modellerna har dessutom en 220 V cirkulationspump. KABE-värmen är enkel att sköta och driftsäkerheten är stor. Alla enheter är lätt åtkomliga för service och inspektion i det separata pannrummet. Självfallet är gasinstallationen godkänd av Svenska Gasföreningen. I Rubin monteras Alde "junior" med en effekt av 2800 kcal. De övriga modellerna har "Comfort" med en effekt på 5000 kcal. GDL-modellernas pannor är dessutom försedda med automatisk tändning.

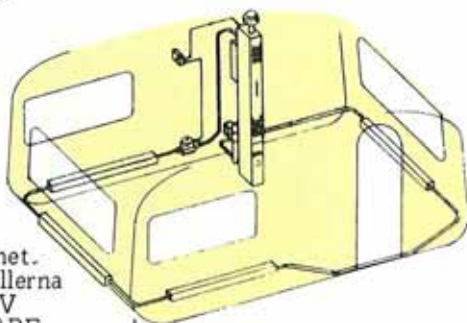

KABE VATTENSYSTEM

KABE Topas har en 20 liters vattendunk och fotpump medan övriga modeller har en 42 liters vattentank med utvändigt läsbar påfyllning. Från det separata pannrummet regleras trycket från en tryckkavkännande vattenpump. Brilljant, Smaragd och Safir-modellerna är försedda med blandare. Avloppen från kök och toaletttrum är sammankopplade för gemensam anslutning till spillvattensäcken som medföljer samtliga vagnar.

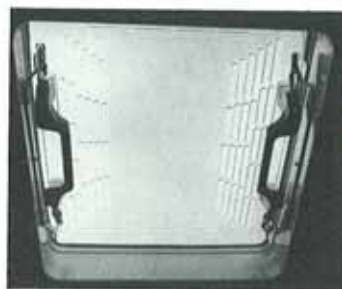
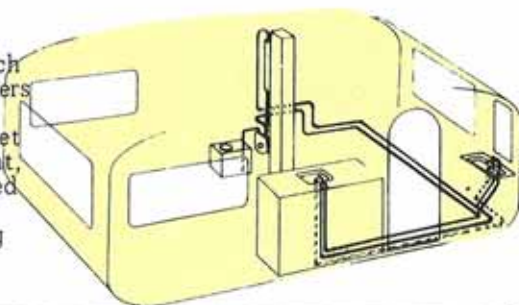

TAKLUCKA

KABE:s taklucka är sammansatt av dubbla acrylglas för bästa isolering. Mellan taksargen och luckan finns ett myggnät av balgtyp som vid behov lätt kan tas bort för rengöring.



FÖNSTER

Bonocar dubbla tonade fönster i polyurethankarm borgar för maximal tätthet. Samtliga sido- och toalett-fönster är öppningsbara. Fram och bakfönster är fasta.



SPILLVATTENSÄCK

Till samtliga KABE-vagnar medföljer en 20-liters spillvattensäck som enkelt anslutes till hela vagnens sammankopplade avloppssystem.

INREDNING

Omsorgsfullt valt material för högsta tålighet bibehåller KABE-vagnens elegans från år till år. Samtliga vagnar har inredningen i valnötfolierad plywood (ej Topas som har ekfolierad plywood).

KABE ISOLERING

KABE-vagnen är väl-isolerad. Som Europas enda husvagnstillverkare med köldkammare kan vi köldtesta hela vagnen till minus 35°C. Jämför vår 41 mm vägg med andra vagnar, så förstår Du varför så många vinteråkare väljer KABE. En varm vintervagn blir dessutom en sval sommarvagn.

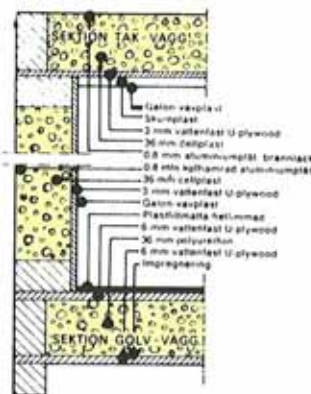

KABE CHASSI

Samtliga KABE-vagnar är utrustade med helgalvaniserat chassi vilket ger ett effektivt skydd mot rostangrepp. Förutom Topas är de försedda med inbyggda Stabilostödben i bakre och främre tvärbalkarna. Långbalkarna är tillverkade i två koniska balkdelar.



UTRUSTNINGSSPECIFIKATION

	TOPAS	RUBIN DL	BRILJ. GL	BRILJ. GDL	SMAR. GL	SMAR. GDL	SAFIR GDL
1 Sofa enkelbädd	●	●	●	●	●	●	●
2 Sofa utdragbar till dubbelbädd	●	●	●	●	●	●	●
3 Bord nedfällbart för anv. som underlag för bädd	●	●	●	●	●	●	●
4 Toaletttrum med tvättställ, toalettskåp med spegeldörr, handdukhängare	●	●	●	●	●	●	●
5 Toalettskåp med spegel och hyllor	●	●	●	●	●	●	●
6 Köksavd. med rostfri diskbänk, inbyggt 2-läggigt gasolkök med tändsäkring, besticklådor, skärbräda samt porslinskåp med köksventilation (ej Topas och Rubin)	●	●	●	●	●	●	●
7 Elarmatur antal	4	4	4	5	5	7	6
8 Lysrörsarmatur antal	2	2	3	4	3	2	4
9 Elpanel med säkringar, strömbrytare, amperemeter, batteritest och kort-tidsur (ej Rubin)	●	●	●	●	●	●	●
10 220V elcentral med laddningsaggregat, batteri och 220V-intag till vagn	●	●	●	●	●	●	●
11 220V-intag och säkringscentral	●	●	●	●	●	●	●
12 Eldsläckare	●	●	●	●	●	●	●
13 Panna	●	●	●	●	●	●	●
14 220V elpatron och varmvattenberedare	●	●	●	●	●	●	●
15 Kylskåp 220V/12V/gasol	60 l	90 l	90 l	90 l	90 l	90 l	90 l
16 Garderob	●	●	●	●	●	●	●
17 Hörnskåp med TV-bänk	●	●	●	●	●	●	●
18 Skåp över och under kylskåp	●	●	●	●	●	●	●
19 Överskåp antal	1	3	4	2	3	4	3
20 Quartsur	●	●	●	●	●	●	●
21 Fönsterbänk	●	●	●	●	●	●	●
22 Barskåp	●	●	●	●	●	●	●
23 Draperi	●	●	●	●	●	●	●
24 Vikdörr	●	●	●	●	●	●	●
25 Tidningsfack	●	●	●	●	●	●	●
26 Taklucka dubbel med inbyggt myggnät	●	●	●	●	●	●	●
27 Ventilator	●	●	●	●	●	●	●
28 Torkskåp	●	●	●	●	●	●	●
29 Avfallskorg	●	●	●	●	●	●	●
30 Skofack	●	●	●	●	●	●	●
31 Plats för extrabädd	●	●	●	●	●	●	●
32 Plats för kem- och vattenspolande toalett	●	●	●	●	●	●	●
33 42 l vattentank med utv. påfyllning (i Topas 20 l vattendunk)	●	●	●	●	●	●	●
34 11 kilos gasoltub	●	●	●	●	●	●	●
35 Gasolkoffert i hostyren XS-plast med plats för 2 st gasoltuber	●	●	●	●	●	●	●
Inredning i valnötsfolierad plywood	●	●	●	●	●	●	●
Inredning i ekfolierad plywood	●	●	●	●	●	●	●
Rundsoffa med fristående bord och hörnkuddar	●	●	●	●	●	●	●
Rullgardiner reflekterande och mörkläggande	●	●	●	●	●	●	●
Bonocar tonade dubbelfönster i polyurethankarm	●	●	●	●	●	●	●
220V cirkulationspump	●	●	●	●	●	●	●
Automatiskt tryckvattensystem (i Topas fotpump)	●	●	●	●	●	●	●
Spillvattensäck	●	●	●	●	●	●	●
Automatsäkring samt 4 st inv. uttag 220V	●	●	●	●	●	●	●
Parkeringsbelysning från husvagnens batteri	●	●	●	●	●	●	●
Ljusramp med bakljus, blinkers, bromsljus, backlampor och park.ljus	●	●	●	●	●	●	●
TV-antennenomföring	●	●	●	●	●	●	●
Stereobandspelare med radio och antenn	●	●	●	●	●	●	●
Trappsteg	●	●	●	●	●	●	●
Hydraulisk domkraft	●	●	●	●	●	●	●
Piezoelektrisk gaständare för köket	●	●	●	●	●	●	●
Lyxfälgar	●	●	●	●	●	●	●
Golv i sandwichkonstruktion med 36 mm polyurethanisolering	●	●	●	●	●	●	●
Väggar och tak helisolerade med 36 mm cellplast	●	●	●	●	●	●	●
Helgalvaniserat stålprofilchassi med stabilostödben (Topas med lättviktschassi)	●	●	●	●	●	●	●
Hahn axel med stältorsionsfjädring och stötdämpare	●	●	●	●	●	●	●
Hahn påskjutsbroms med backautomatik	●	●	●	●	●	●	●

TOPAS

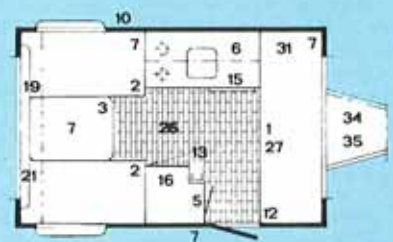

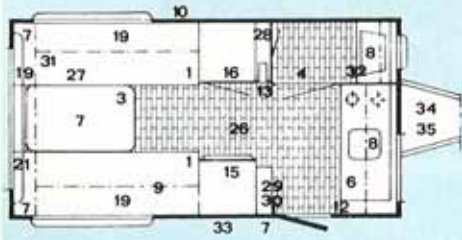

RUBIN DL

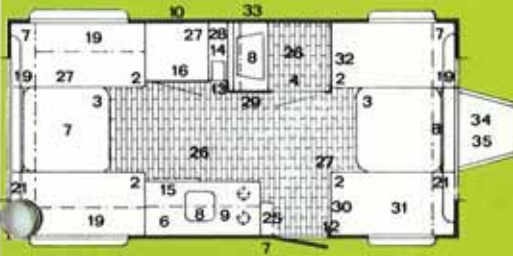

BRILJANT GL

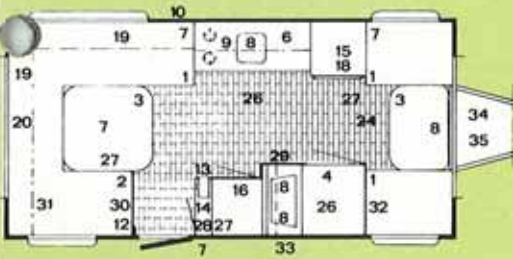

BRILJANT GDL

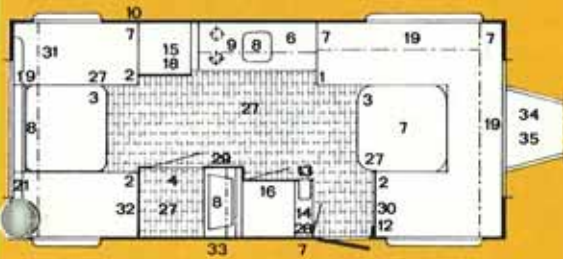

SMARAGD GL

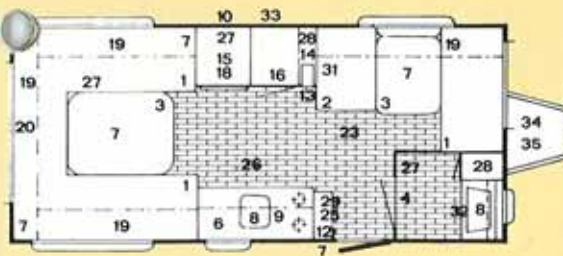

SMARAGD GDL

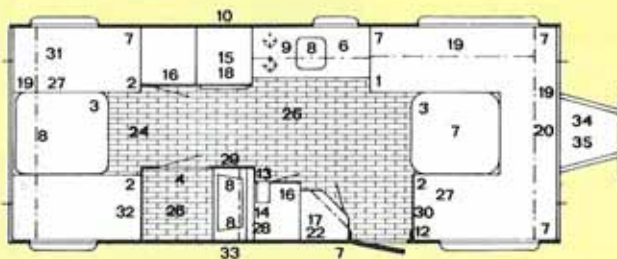

SAFIR GDL

FÖRTÄLT



Isabella

förtält, -eleganta och genomsolida

Eleganta och genomsolida Isabella förtält finns överallt i Europa.

Oavsett var Du befinner Dig på semester, kommer Isabella att uppfylla alla rimliga krav på kvalite', komfort och design.

Som ägare av ett Isabella förtält kan Du se fram mot sköna semesterdagar. Isabella förtält finns hos ledande husvagnshandlare i hela landet.



Från KABE, Tenhult eller närmaste husvagnshandlare kan Du rekvirera separat 4-färgsbroschyr över årets jubileumsmodeller med många sevärda nyheter.

ISABELLA SKRÄDDARSYS FÖR ATT PASSA ALLA HUSVAGNSFABRIKAT

ISABELLA förtält tillverkas på Europas största specialfabrik i Vejle där över 100 medarbetare är i produktion. Var och en är specialist inom sitt område.

Tillsammans utgör de en expertis som knappast finns annorstädes.

ISABELLA TÄLTILLBEHÖR

Isabella har även ett brett sortiment av tillbehör för husvagn och tält. Soltak för speciella tillfällen - takränna till tält vid regniga dagar - innertält - markiser - toalettält - golvmattor m.m.



TOALETTÄLT

Passar till alla husvagnar.
Lätt att montera.
Mätt 100x100 cm.



TILLBEHÖR



KABE har ett av Sveriges största lager av husvagnstillbehör

KABE är agent för flera stora tillbehörsföretag i Europa och genom vår bevakning av den internationella marknaden kan vi snabbt följa upp branschnyheter. KABE har ett brett sortiment tillbehör för alla husvagnsägare, hembyggare och husvagnsfabrikanter. Bland tillbehörssortimentet finns även KABE fritidskläder såsom träningsoveraller, T-shirts, hattar, täckjackor, tröjor m.m. Fråga efter KABE tillbehör hos Din husvagnshandlare.

KABE tillbehörssortimentet omfattar:

- CHASSIN
- DRAGANORDNINGAR
- BELYSNINGAR
- FÖRTÄLT
- RADIATORVÄRMARE
- KYLSKÅP
- GASLÖK
- GASLÖKOPPLINGAR
- FÖNSTER/TAKLUCKOR
- PUMPAR
- TOALETTER
- LÄS OCH BESLAG
- PROFILER
- BAKSPEGLAR
- RADIO/TV-MATERIAL
- FRITIDSKLÄDER

KABE:s stora tillbehörskatalog upptar mer än 1000 artiklar.

Fråga efter katalogen hos Din husvagnshandlare eller rekvirera den från KABE genom att sätta in 10:- på postgiro 10 08 69 - 7.

KABE tillbehör hittar Du hos väl sorterade husvagnshandlare över hela landet.

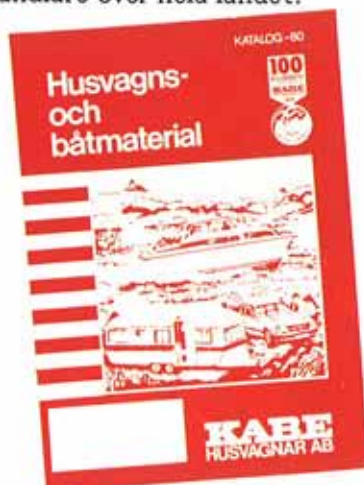

DET SENASTE INOM BRANSCHEN HITTAR DU HOS KABE

KABE har ett av Sveriges största lager av husvagnstillbehör, där såväl husvagnsägaren, hembyggaren som husvagnsfabrikanter kan erhålla det senaste inom husvagnsbranschen

ISABELLA FÖRTÄLT

När det gäller förtält är vi sedan flera år tillbaka störst i Sverige och kan från lager leverera ett Isabella förtält till de flesta husvagnsfabrikanter.



Vi har husvagnen som passar Dig...

MASSKORSBAND



KABE HAR
ÅTERFÖRSÄLJARE
MED SERVICE
ÖVER HELA
LANDET.

KABE
HUSVAGNAR AB

Box 14, 560 27 TENHULT. Tel. 036/916 80.

KABE förbehåller sig rätten till ändring av konstruktion och data utan föregående meddelande.

ÅTERFÖRSÄLJARE