

# KABE-81

## ÄDELSTENSSERIEN



**Elegans  
och komfort**

# KABE

## -en modern husvagnsindustri

KABE är idag en av Europas modernaste husvagnsfabriker med en fabriksyta på 22.000 kvm och med ca. 150 anställda.

Vi har ett av Sveriges största lager av husvagnstillbehör där husvagnsägaren kan erhålla reservdelar och tillbehör. När det gäller förtält är vi sedan flera år störst i Sverige och kan från lager leverera ISABELLA förtält till till de flesta husvagnsfabriker.

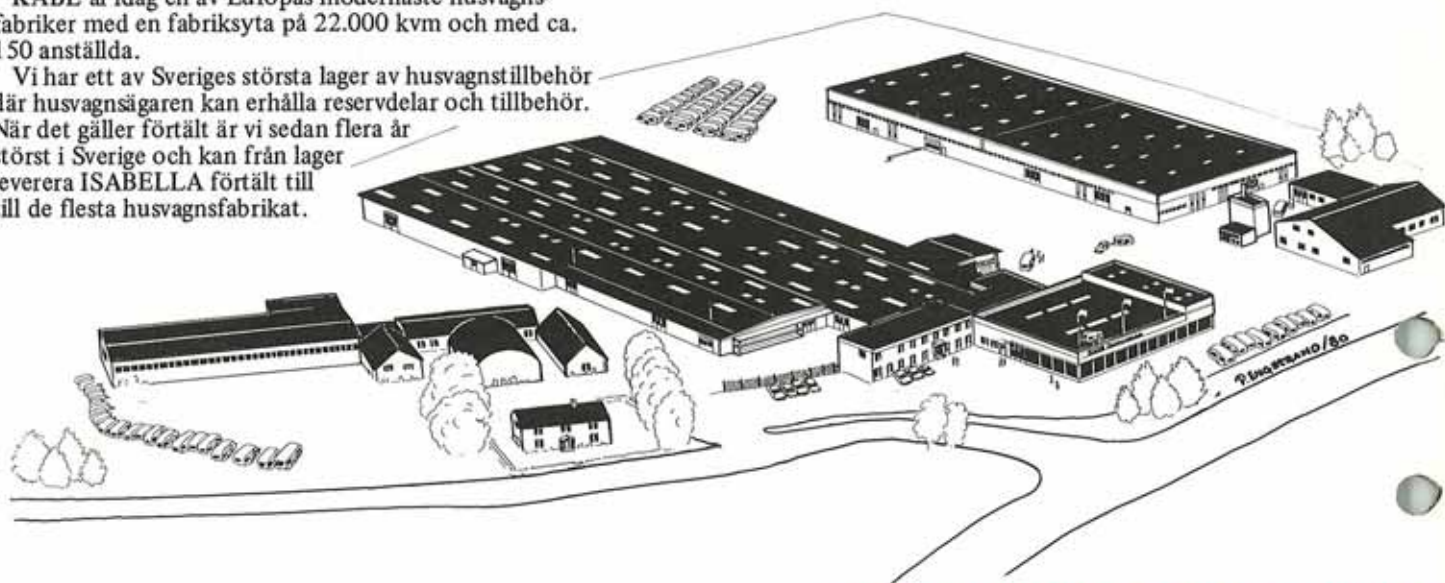

### KVALITET, KONTROLL OCH ERFARENHET

Begrepp som man sätter i samband med KABE. Kvalitet genom att endast välja de bästa material och komponenter samt genom att utföra ett omsorgsfullt arbete.

Varje del kontrolleras noggrant och genom en omsorgsfull slutkontroll av vagnen kan varje kund lita på sin KABE-vagn. Kunskap grundad på lång erfarenhet av husvagnskonstruktion och husvagnstillverkning är A och O för byggande av bra husvagnar. Vi har den erfarenhet efter snart 25 års arbete inom branschen.

### 1980 ÅRS KABE-PROGRAM

Årets KABE-program omfattar hela sju modeller varav 3 med boggie. Oavsett vilken KABE-vagn Du föredrar så får Du en svensk kvalitetsvagn byggd för Dig med höga krav på komfort, elegans och funktionsduglighet. Därför har KABE-vagnen en mycket riklig utrustning. Och det i priset för att Du skall slippa överraskande pristillägg.

Låt den här broschyren bli till en god vägledning vid valet fram till en ny husvagn. Din KABE-säljare står gärna till tjänst med ytterligare information.

Kurt Blomqvist  
VD



KABE har återförsäljare med service över hela Norden.



**RUBIN  
DeLuxe**

## De små familjernas husvagn



RUBIN De Luxe är avsedd för 4–5 personer och är en välutrustad vagn för såväl sommar- som vinter-camping.

Centralvärme, elcentral med laddningsaggregat och batteri, inbyggd 42 liters vattentank med utvändigt påfyllning, automatisk vattenpump är detaljer som ger belägg för RUBIN-ens storhet trots sin "litenhet" i format.

Nyhet för året är planlösningen med frontkök, och toalettrum.

Den arbetsvänliga köksavdelningen med rejäla överskåp och en praktisk, lättkött inredning har liksom i övriga KABE-modeller kombinerat el- och gasolkylskåp, rostfri diskbänk, 2-lårigt gasolkök samt öppningsbart fönster.

RUBIN – vagnen för den reslystna familjen med den lilla bilen.

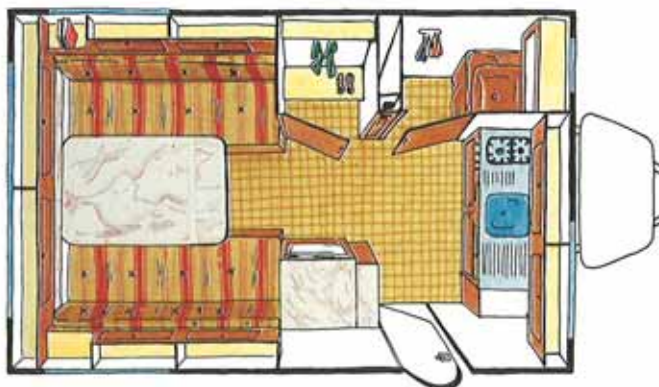

**BRILJANT  
De Luxe**

**Rullande hem med mycket  
komfort**



BRILJANT De Luxe har KABE:s gedigna standardutrustning och en luftig och funktionell planlösning där köksavdelning, toalett och garderob är placerade mellan de två sittgrupperna.

I BRILJANT De Luxe monteras gasolpannan Alde "Comfort" med sommar- och vinterventilation. Som en stor nyhet för året är denna modell dessutom utrustad med varmvattenberedare och 220V elpat.

4 bekväma bäddplatser och där överbäddar ger ytterligare bäddmöjligheter gör BRILJANT De Luxe till något av en önskevagn för den stora familjen med den mindre bilen.

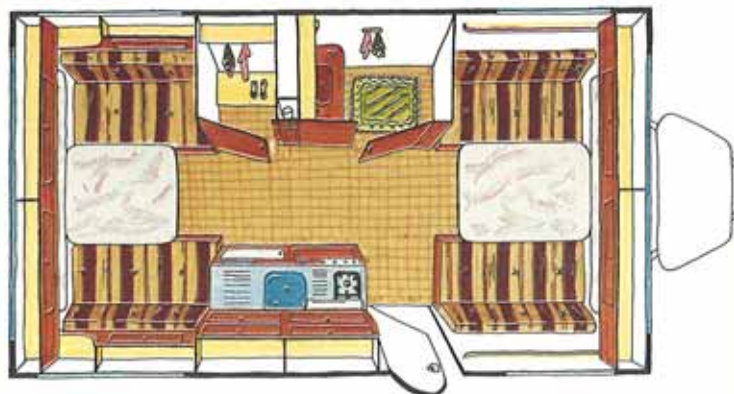

**BRILJANT  
Grand De Luxe**

**Den "lilla"rymliga  
lyxvagnen**



Den "lilla" lyxhusvagnen i KABE:s "breda" program med 4 Grand De Luxe-modeller i fullbredd, vilket ger ökad rymlighet och komfort. BRILJANT Grand De Luxe och övriga KABE-modeller är försedda med stältorsionsaxel, som ger mjuk fjädring och behaglig körning, samt backautomatik för problemfri backning.

Den helt nya funktionella planlösningen har 4 bekväma bäddplatser som standard och gott om skåputrymmen. Detta tillsammans med den förnämliga standardutrustningen – där det bl.a. ingår stereo med bandspelare, quartzur, köksventilation med motorfläkt, elpanel, 220V elpatron och cirkulationspump – ger kunden mesta möjliga husvagn för pengarna.

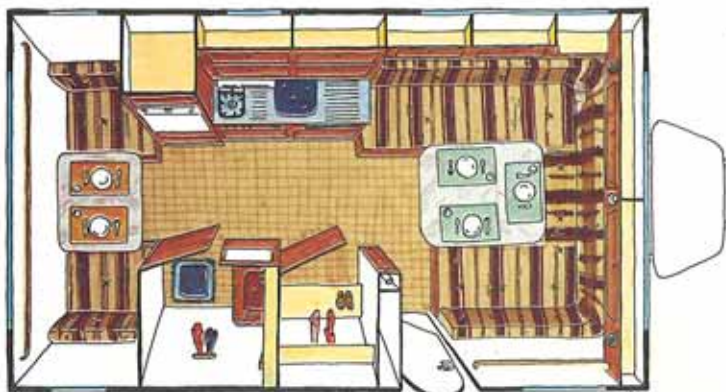

**SMARAGD  
De Luxe**

**Året runt vagn med trivsel**



Den största vagnen av årets De Luxe-modeller med helt ny planlösning. De sittvänliga mjuka dynorna, klädda med högklassigt möbeltyg i nya trevliga färger matchar den eleganta inredningen i mörk folierad valnöt som är standard i samtliga KABE-vagnar.

Från den, liksom i övriga modeller, centralt placerade elpanelen, innehållande strömbrytare, säkringar, amperemeter och batteritest kan hela vagnens elsystem regleras och kontrolleras.

Fem bekväma sovplatser, rikligt med skåp, toalett-rum, välutrustat kök, centralpanna och varmt och kallt vatten gör SMARAGD De Luxe till en komplett året runt vagn.

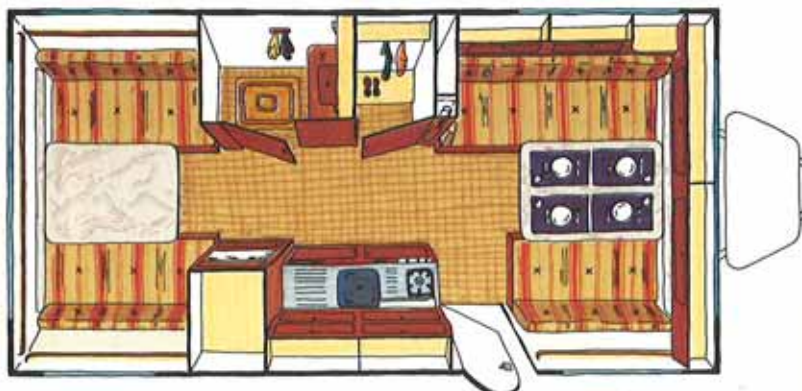

**SMARAGD  
Grand De Luxe**

**Sveriges mest sålda  
boggievagn**



Det är ingen tillfällighet att SMARAGD Grand De Luxe blivit Sveriges mest sålda boggievagn.

Den har en planlösning i en klass för sig med runt-om-soffa i bakre delen. Framre gruppen kan avskiljas med ett draperi och ger plats för 2 stora bäddar.

Tonade fönster runt om, dekorlinje i rött nertill samt den på samtliga KABE-modeller nya trafikbelysningsrampen ger exteriören ett lyxigt utseende.

Invändigt finns den förnämliga standardutrustningen med alla tänkbara KABE-finesser och där, liksom i övriga Grand De Luxe-modeller, centralpannan med automatisk tändning kompletteras med 220V cirkulationspump.

Smaragd Grand De Luxe är ett exempel på att 'kvalite' och funktion skapar efterfrågan.



# SAFIR Grand De Luxe

## Kvalitet in i minsta detalj



Vagnen för den kräsne husvagnsentusiasten där högt ställda krav på storlek, kvalite' och komfort i kombination med lättkört ekipage tillgodosetts och medfört att SAFIR blivit mångas favoritvagn.

Årets nya eleganta och luftiga planlösning med runt-om-soffa i främre delen, TV-bänk och barskåp bidrar till den goda komforten.

Med SAFIR Grand De Luxe kan man inte undgå trivas i mysig "hemmamiljö".

SAFIR Grand De Luxe har varmt och kallt vatten, massor av skåputrymmen, torkskåp, förnämliga textilier, nya exklusiva dynor samt alla övriga KABE-finesser. Denna boggievagn med stältorsionsaxlar, backautomatik och lastutjämning mellan axlarna ger en utomordentlig väghållning.

Vad mer kan man begära av en husvagn?

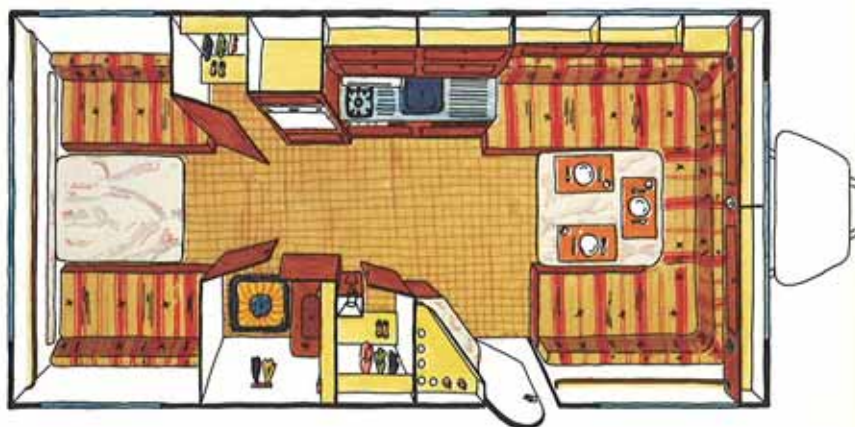
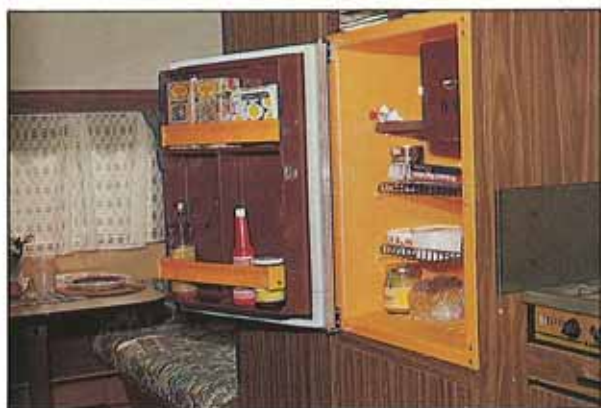



## DIAMANT Grand De Luxe

”Klipperskeppet”  
bland husvagnar



DIAMANT Grand De Luxe skiner av lyx blandat med komfort och funktionsduglighet. Den främre salongen med runt-om-soffa får den verkliga finmakaren att känna sig hemmastadd.

Matlagningen går som en dans i det omtyckta KABE-köket med gasolkök av säkerhetstyp, kylskåp i arbetshöjd, ugn, köksventilation med motorfläkt, varmt och kallt vatten vid den rostfria diskbänken m.m.

Bakre delen av vagnen med toalett, sittgrupp och separat utgång kan avskiljas med en dekorativ viddörr. Den trots sin relativa storlek, lättkörda DIAMANT Grand De Luxe är en idealisk långfärds-vagn för anspråksfulla husvagnsentusiaster.

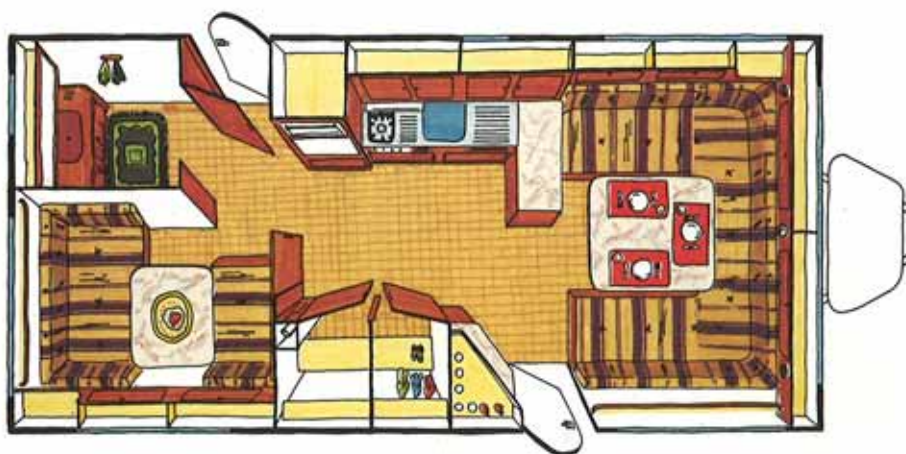
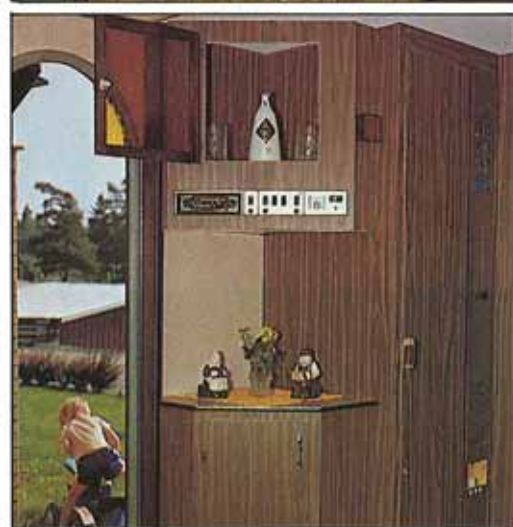

## TAKLUCKA

KABES taklucka är sammansatt av dubbla acrylglas för bästa isolering. Mellan taksargen och luckan finns ett myggnät av bälgtyp som vid behov lätt kan tas bort för rengöring.



## FÖNSTER

Bonocar dubbla tonade fönster i polyurethankarm borgar för maximal tätet. Samtliga sido- och toalett-fönster är öppningsbara. Fram- och bakfönster är fasta.



## INREDNING

Omsorgsfullt valt material för högsta tålighet bibehåller KABE-vagnens elegans från år till år. Samtliga vagnar har inredningen i valnötsfolierad plywood. Invändigt är samtliga skåp och garderober belagda med vit plastfolie för att ge en lättskött och tålig yta.

## SPILLVATTENSÄCK

Till samtliga KABE-vagnar medföljer en 20-liters spillvattensäck som enkelt ansluts till hela vagnens sammankopplade avloppssystem.



# VÄLUTE

De flesta husvagnsägare drömmer väl om att få tillbringa sina semesterdagar i en komfortabel och bekväm husvagn. Den erfarna känner väl till att komfort och funktionsduglighet är faktorer som ger ett rikare husvagnsliv. Oberoende av väder och vind skall husvagnen ge ägaren känsla av hemkomfort var han än befinner sig. KABE har under alla år varit föregångare – med en mycket riklig standardutrustning i vagnarna – när det gäller att tillgodose kundens högt ställda krav. Vilka krav kan man då rimligtvis ställa på en husvagn?

En arbetsvänlig och rationell köksavdelning – välinredda och rymliga toalettutrymmen – centralt placerad elpanel för reglering av vagnens elsystem – elbox innehållande 220V central, intag, laddare och batteri – väl-

## ELPANEL

I varje KABE-vagn finns en centralt placerad elpanel. Panelen innehåller strömbrytare, säkringar, amperemeter och batteritest. Från panelen kan hela vagnens elsystem regleras och kontrolleras. I Grand De Luxe modellerna ingår dessutom stereoradio med bandspelare i elpanelen. Övriga modeller är förberedda för inmontering av radio.



## KABE VATTENVÄRMESYSTEM

KABE-vagnen är utrustad med Alde centralpannor. Pannorna kräver ett minimalt utrymme då de monteras stående. Vatten-radiatorerna är placerade utmed husvagnens väggar och en termostatstyrd cirkulationspump, inbyggd i pannan, reglerar varmvattnet genom radiatorerna, vars värme leds upp till spalter utefter väggarna. På så sätt erhålls en jämn värmefördelning i vagnen och kallras från fönstren elimineras. Samtliga modeller förutom Rubin har ett i pannan inbyggt ventilationssystem med sommar-vinterventilation. Med ett enkelt handgrepp kan man ställa in ventilationsluften från helt förvärmd luft, vid inställd vinter-ventilation, till direktluft vid inställd sommar-ventilation. Förutom Rubin har samtliga vagnar en 220V elpatron och varmvattenberedare i pannsystemet. Grand De Luxe-modellerna har dessutom en 220V cirkulationspump. KABE-värmen är enkel att sköta och driftsäkerheten är stor. Alla enheter är lätt åtkomliga för service och inspektion i det separata pannrummet. Självfallet är gasol-installationerna i alla KABE-vagnar godkända av Svenska Gasföreningen. I Rubin monteras ALDE "Junior" med en effekt av ca 2800 kcal. De övriga modellerna har ALDE "Comfort" med en effekt på ca 5000 kcal. Grand De Luxe modellernas panna är dessutom försedd med automatisk tändning.

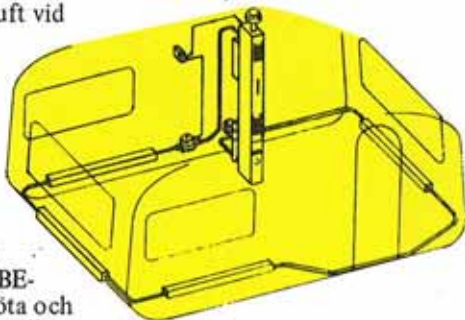

## KABE ISOLERING

KABE-vagnen är välisolerad. Som Europas enda husvagnstillverkare med köldkammare kan vi köldtesta hela vagnen till minus 35 ° C. Jämför vår 41 mm vägg med andra vagnars, så förstår Du varför så många vinter-åkare väljer KABE. En varm vintervagn blir dessutom en sval sommarvagn.

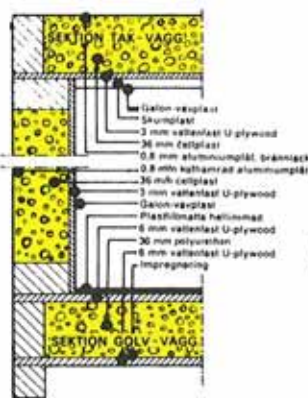

## KABE CHASSI

Samtliga KABE-vagnar är utrustade med helgalvaniserat chassi vilket ger ett effektivt skydd mot rostangrepp. De är försedda med inbyggda stabilstödben i bakre och främre tvärbalkarna. Långbalkarna är tillverkade i två koniska balkdelar.



## KABE VATTENSYSTEM

En 42 liters vattentank med utvändigt låsbar påfyllning är standard på samtliga KABE-vagnar. Från det separata pannrummet regleras trycket från en tryckavkännande vattenpump. Brilljant, Smaragd, Safir och Diamant är försedda med blandare. Avloppen från kök och toaletterum är sammankopplade för gemensam anslutning till spillvattensäcken som medföljer samtliga vagnar.

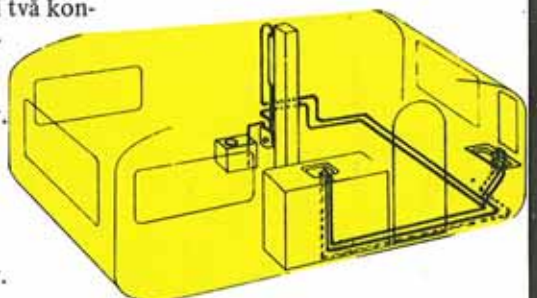

# RUSTAD

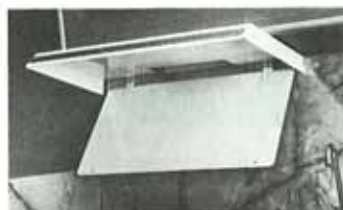

## KÖKSVENTILATION

Självsugande köksventilation med nedfällbar lucka för enkel rengöring är standard. (ej Rubin) Grand De Luxe-modellerna har dessutom inbyggd motorfläkt i ventilationen.



## ELCENTRAL

Elcentralen är helt skild från innerrummet i en ventilerande box med utvärdig låsbar lucka. Centralen innehåller 220V central, laddningsaggregat, batteri samt ett 220V-intag till vagnen.



## AVFALLSKORG

Samtliga modeller är försedda med avfallskorg.



## FÖRBANDSUTRUSTNING

I samtliga KABE-vagnar finns en av läkare rekommenderad förbandsutrustning. Innehåller för "Första hjälpen" nödvändiga detaljer.

## TRAFIKBELYSNING

Som nyhet för året är alla modeller försedda med en trafikbelysningsramp. På denna är bakljus, blinkers, bromsljus, sidomarkeringsljus och back-lampa placerade.

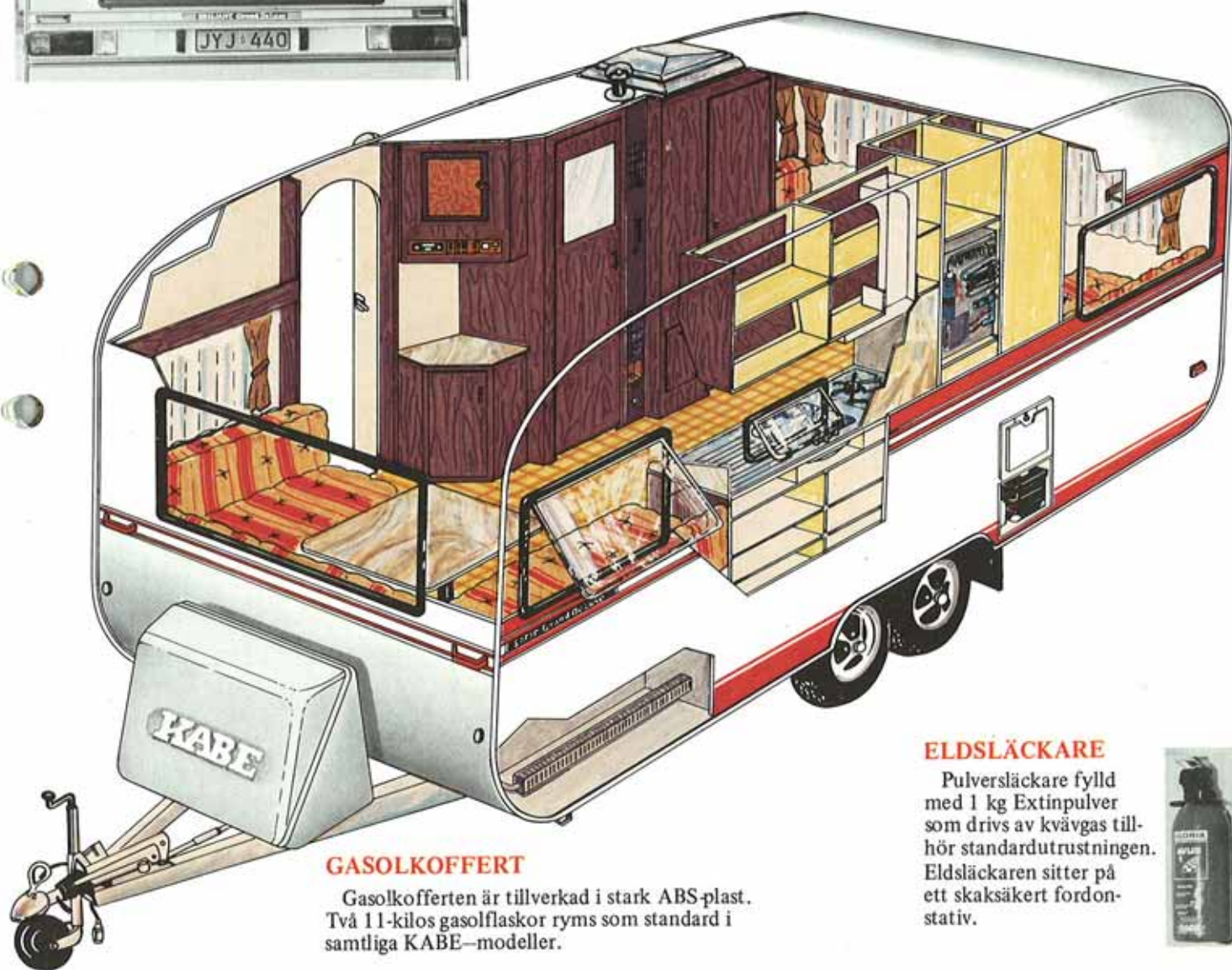

## GASOLKOFFERT

Gasolkofferten är tillverkad i stark ABS-plast. Två 11-kilos gasolflaskor ryms som standard i samtliga KABE-modeller.

## ELDSLÄCKARE

Pulversläckare fylld med 1 kg Extingpulver som drivs av kvävgas tillhör standardutrustningen. Eldsläckaren sitter på ett skaksäkert fordonstativ.



# UTRUSTNINGSSPECIFIKATION

	RUBIN DL.	BRILJ. DL.	SMAR. DL.	BRILJ. GDL.	SMAR. GDL.	SAFIR GDL.	DIAM. GDL.
1 Soffa enkelbädd	●		●	●	●	●	●
2 Soffa utdragbar till dubbelbädd		●	●	●	●	●	●
3 Bord nedfällbart för anv. som underlag för bädd	●	●	●	●	●	●	●
4 Toaletterum med tvättställe, toalettskåp med spegeldörr, handdukhängare	●	●	●	●	●	●	●
6 Köksavdelning med rostfri diskbänk, inbyggt 2-läigt gasolkök med tändsäkring, besticklådor, skärbräda samt porslinskåp med köksventilation Grand De Luxe-modellerna med motorfläkt.	●	●	●	●	●	●	●
7 Elarmatur antal	4	4	5	5	7	6	9
8 Lysrörsarmaturer antal	2	3	3	4	2	4	2
9 Elpanel med säkringar, strömbrytare, amperemeter och batteritest	●	●	●	●	●	●	●
10 220V elcentral med laddningsaggregat, batteri och 220V intag till vagn	●	●	●	●	●	●	●
11 Eldsläckare	●	●	●	●	●	●	●
12 Pannrum	●	●	●	●	●	●	●
13 220V elpatron och varmvattenberedare	●	●	●	●	●	●	●
14 Kylskåp 220V/12V/gasol	90 lit.	90 lit.	90 lit.	90 lit.	90 lit.	90 lit.	90 lit.
15 Garderob	●	●	●	●	●	●	●
16 Hörnskåp med TV-bänk	●	●	●	●	●	●	●
17 Skåp över och under kylskåp	●	●	●	●	●	●	●
18 Överskåp antal	4	4	2	2	4	2	3
19 Quartsur	●	●	●	●	●	●	●
20 Fönsterbänk	●	●	●	●	●	●	●
21 Tidningsfack	●	●	●	●	●	●	●
22 Barskåp	●	●	●	●	●	●	●
23 Draperi	●	●	●	●	●	●	●
24 Vikdörr	●	●	●	●	●	●	●
25 Taklucka, dubbel med inbyggt myggnät	●	●	●	●	●	●	●
26 Ventilator	●	●	●	●	●	●	●
27 Torkskåp	●	●	●	●	●	●	●
28 Avfallskorg	●	●	●	●	●	●	●
29 Skofack	●	●	●	●	●	●	●
30 Plats för extrabädd	●	●	●	●	●	●	●
31 Plats för kem- och vattenspolande toalett	●	●	●	●	●	●	●
32 42 liters vattentank med utv. låsbar påfyllning	●	●	●	●	●	●	●
33 11 kilos gasoltub	●	●	●	●	●	●	●
34 Gasolkoffert i ABS-plast med plats för 2 gasoltuber	●	●	●	●	●	●	●
Inredning i valnötfolierad plywood	●	●	●	●	●	●	●
Rundsoffa med fristående bord och hörnkuddar	●	●	●	●	●	●	●
Rullgardiner, reflekterande och mörkläggande	●	●	●	●	●	●	●
Bonocar tonade dubbelfönster i polyurethankarm	●	●	●	●	●	●	●
220V cirkulationspump	●	●	●	●	●	●	●
Automatiskt tryckvattensystem	●	●	●	●	●	●	●
Spillvattensäck	●	●	●	●	●	●	●
Automatsäkring samt 4 st inv. 220V uttag	●	●	●	●	●	●	●
Parkeringsbelysning från husvagnens batteri	●	●	●	●	●	●	●
Ljusramp med bakljus, blinkers, bromsljus, backlampor och sidomarkeringsljus	●	●	●	●	●	●	●
TV-antennenomföring	●	●	●	●	●	●	●
Stereoanläggning med bandspelare och antenn.	●	●	●	●	●	●	●
Trappsteg	●	●	●	●	●	●	●
Hydraulisk domkraft	●	●	●	●	●	●	●
Piezoelektrisk gaständare för köket	●	●	●	●	●	●	●
Ugn	●	●	●	●	●	●	●
Radialdäck	●	●	●	●	●	●	●
Lyxfälgar	●	●	●	●	●	●	●
Dekorinj i rött i vagnens underkant	●	●	●	●	●	●	●
Golv i sandwichkonstruktion med 36 mm polyurethanisolering	●	●	●	●	●	●	●
Väggar och tak helisolerade med 36 mm cellplast	●	●	●	●	●	●	●
Helgalvaniserat stålprofilchassi med Stabilostödben	●	●	●	●	●	●	●
Ståltorsionsfjädring med stötdämpare	●	●	●	●	●	●	●
Påskjutsbroms med backautomatik	●	●	●	●	●	●	●



**RUBIN  
De Luxe**

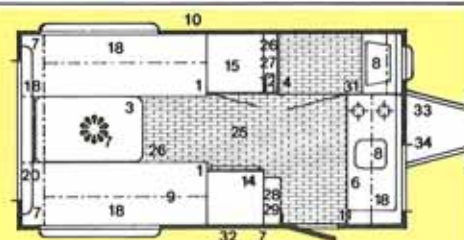

Tjänstevikt	810kg	Längd med bom	535cm	Höjd fr mark	252cm	Bostadsyta	7,8kvm
Maxlast	190kg	Längd kaross	400cm	Höjd inv.	192cm	Sovplats standard	3 st
Totalvikt	1000kg	Bredd utv.	212cm	Hjuldimension	175R13	Sovplats extra	1 st



### BRILJANT De Luxe



Tjänstevikt	890kg	Längd med bom	600cm	Höjd fr mark	252cm	Bostadsyta	9,0kvm
Maxlast	210kg	Längd kaross	464cm	Höjd inv.	192cm	Sovplats standard	4 st
Totalvikt	1100kg	Bredd utv.	212cm	Hjuldimension	175R13RF	Sovplats extra	1 st



### BRILJANT Grand De Luxe

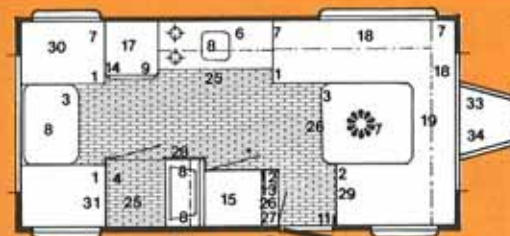

Tjänstevikt	950kg	Längd med bom	600kg	Höjd fr mark	252cm	Sovplatsyta	9,8kvm
Maxlast	210kg	Längd kaross	464cm	Höjd inv.	192cm	Sovplats standard	4 st
Totalvikt	1160kg	Bredd utv.	223cm	Hjuldimension	175R13RF	Sovplats extra	1 st



### SMARAGD De Luxe

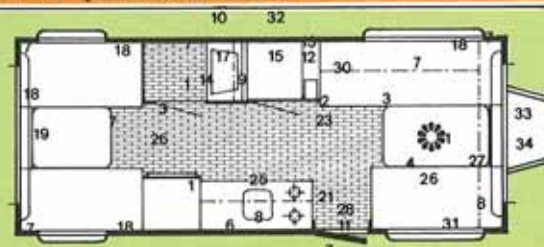

Tjänstevikt	970kg	Längd med bom	645cm	Höjd fr mark	252cm	Bostadsyta	9,9kvm
Maxlast	230kg	Längd kaross	510cm	Höjd inv.	192cm	Sovplats standard	5 st
Totalvikt	1200kg	Bredd utv.	212cm	Hjuldimension	175R13 RF	Sovplats extra	1 st



### SMARAGD Grand De Luxe



Tjänstevikt	1160kg	Längd med bom	655cm	Höjd fr mark	250cm	Bostadsyta	10,8kvm
Maxlast	230kg	Läng kaross	510cm	Höjd inv.	192cm	Sovplats standard	5 st
Totalvikt	1390kg	Bredd utv.	223cm	Hjuldimension	155SR13	Sovplats extra	1 st



### SAFIR Grand De Luxe

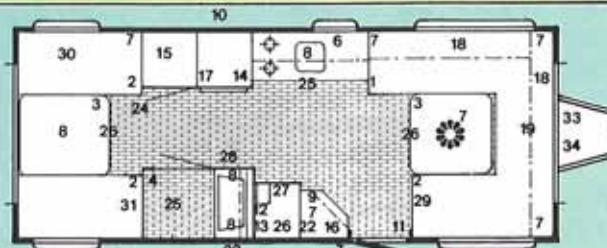

Tjänstevikt	1220kg	Längd med bom	715cm	Höjd fr mark	250cm	Bostadsyta	12,0kvm
Maxlast	230kg	Längd kaross	567cm	Höjd inv.	192cm	Sovplats standard	5 st
Totalvikt	1450kg	Bredd utv.	223cm	Hjuldimension	155SR13	Sovplats extra	2 st



### DIAMANT Grand De Luxe

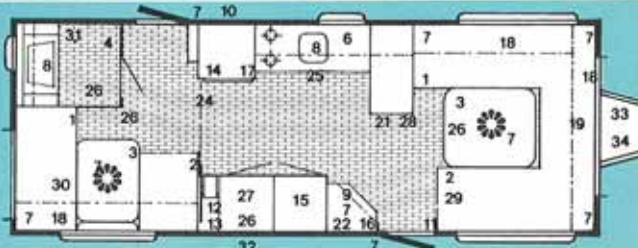

Tjänstevikt	1360kg	Längd med bom	760cm	Höjd fr mark	250cm	Bostadsyta	13,0kvm
Maxlast	240kg	Längd kaross	612cm	Höjd inv.	192cm	Sovplats standard	5 st
Totalvikt	1600kg	Bredd utv.	223cm	Hjuldimension	155SR13	Sovplats extra	1 st

# FÖRTÄLT

## Isabella förtält, - eleganta och genomsolida

Eleganta och genomsolida Isabella förtält finns överallt i Europa.

Oavsett var Du befinner Dig på semester, kommer Isabella att uppfylla alla rimliga krav på kvalitet, komfort och design.

Som ägare av ett Isabella förtält kan Du se fram mot sköna semesterdagar. Isabella förtält finns hos ledande husvagnshandlare över hela landet.



Från KABE, Tenhult eller närmaste husvagnshandlare kan Du rekvidrera separat 4-färgsbroschyr över årets modeller med många sevärda nyheter.

### ISABELLA SKRÄDDARSYS FÖR ATT PASSA ALLA HUSVAGNSFABRIKAT

ISABELLA förtält tillverkas på Europas största specialfabrik i Vejle där över 100 medarbetare är i produktion. Var och en är specialist inom sitt område.

Tillsammans utgör de en expertis som knappast finns annorstädes.

### ISABELLA TÄLTTILLBEHÖR

Isabella har även ett brett sortiment av tillbehör för husvagn och tält. Soltak för speciella tillfällen – takränna till tält vid regniga dagar – innertält – markiser – toalettält – golvmattor m.m.



### INNERTÄLT

Isabellas innertält häktas direkt på överliggaren med nylonhakar. Kan efter behag monteras till vänster eller höger i samtliga Isabella förtält.

### MARKISER

Solrika dagar är en Isabella markis nästan en nödvändig tillbehörsdetalj. Finns i 140 och 190 cm längd. Lätta att montera.

### TOALETTÄLT

Passar till alla husvagnar. Lätt att montera. Mått 100x100cm.



# TILLBEHÖR



## KABE har ett av Sveriges största lager av husvagnstillbehör

KABE är agent för flera stora tillbehörsföretag i Europa och genom vår bevakning av den internationella marknaden kan vi snabbt följa upp branschnyheter. KABE har ett brett sortiment tillbehör för alla husvagnsägare, hembyggare och husvagnsfabrikanter. Bland tillbehörssortimentet finns även KABE fritidskläder såsom träningsoveraller, T-shirts, hattar, täckjackor, tröjor m.m. Fråga efter KABE tillbehör hos Din husvagnshandlare.

### KABE TILLBEHÖRS-SORTIMENTET OMFATTAR:

- CHASSIN
- DRAGANORDNINGAR
- ELBELYSNING OCH LYSRÖR
- FÖRTÄLT
- RADIATORVÄRMARE
- KYLSKÅP
- GASLÖK
- GASLÖKOPPLINGAR
- FÖNSTER OCH TAKLUCKOR
- PUMPAR
- TOALETTER
- LÅS OCH BESLAG
- PROFILER
- BACKSPEGLAR
- RADIO OCH TV-MATERIAL
- FRITIDSKLÄDER

KABE:s stora tillbehörskatalog upptar mer än 1000 artiklar. Fråga efter katalogen hos Din närmaste husvagnsförsäljare eller rekvirera den från KABE, 560 27 Tenhult genom att sätta in 10:- på postgiro 10 08 69 - 7.

KABE tillbehör hittar Du hos välsorterade husvagnshandlare över hela landet.



### DET SENASTE INOM BRANSCHEN HITTAR DU HOS KABE

KABE har ett av Sveriges största lager av husvagnstillbehör, där såväl husvagnsägaren, hembyggaren som husvagnsfabrikanten kan erhålla det senaste inom husvagnsbranschen.

### ISABELLA FÖRTÄLT

När det gäller förtält är vi sedan flera år tillbaka störst i Sverige och kan från lager leverera ISABELLA förtält till de flesta husvagnsfabrikanter.



# Vi har husvagnen som passar Dig...

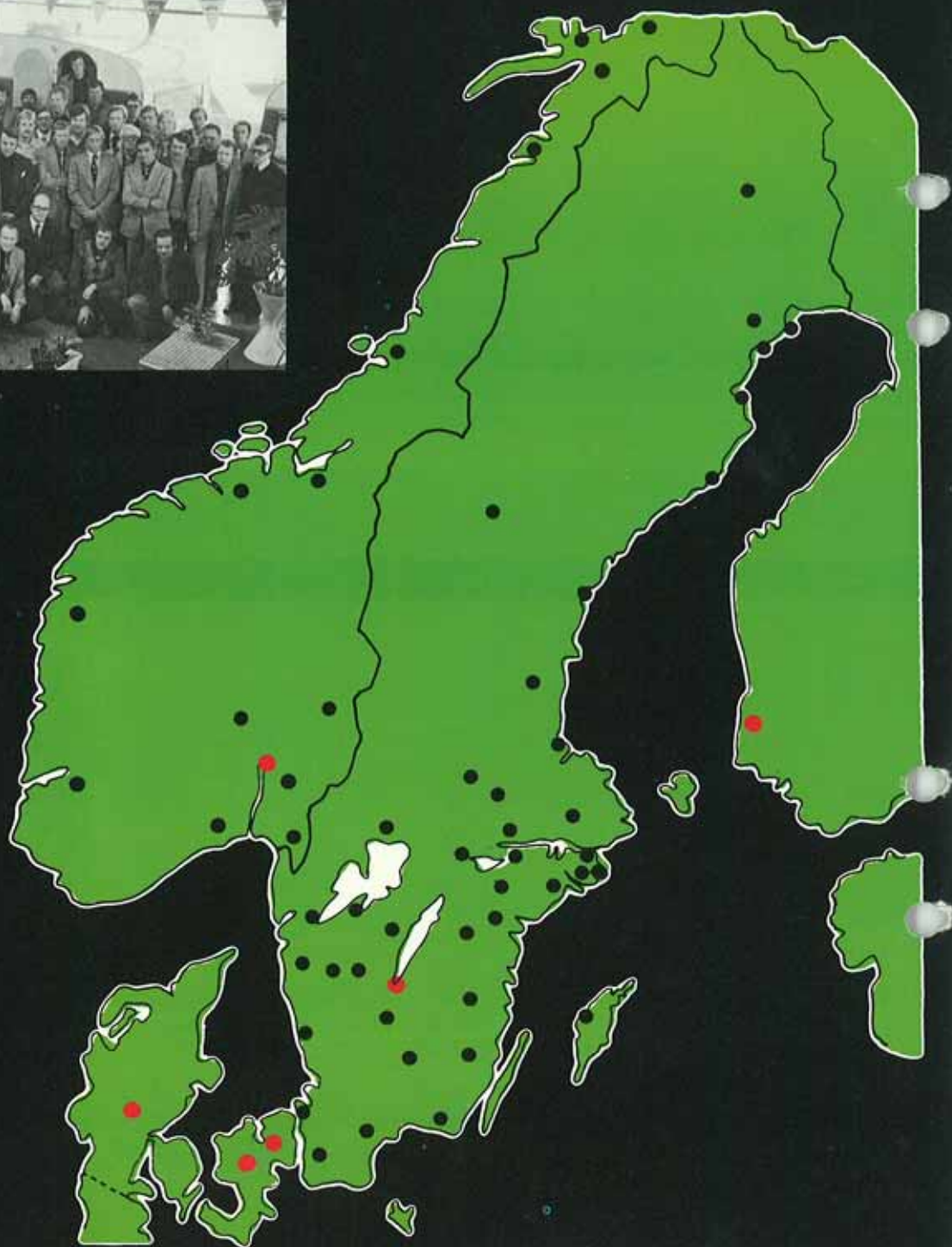

**KABE**  
**HUSVAGNAR AB**

Box 14, 560 27 TENHULT. Tel. 036/916 80.

KABE förbehåller sig rätten till ändring av konstruktion och data utan föregående meddelande.

ÅTERFÖRSÄLJARE

--