

KABE

Instruktionsbok 2010

SE



GRATTIS TILL ER NYA KABE

Vi gratulerar till Ert val av husvagn. Ett val som Ni inte behöver ångra då det är vår fulla övertygelse att husvagnen kommer att motsvara Era förväntningar.

KABE-vagnen är konstruerad och tillverkad med all omsorg som är möjlig. Genomtänkta planlösningar med kvalitetstänkande in i minsta detalj gör att Ni kommer att få stor glädje av Er vagn under många år framöver.

Innan Ni börjar använda Er KABE vill vi att Ni noga läser igenom instruktionsboken för att därigenom undvika onödiga problem samtidigt som instruktionsbokens upplysningar gör att Ni får ut det mesta av Er husvagn.

Självklart finns det detaljer i utrustningen som fordrar mera ingående kunskaper. Er KABE-handlare står gärna till tjänst och instruerar Er ifall det finns oklarheter beträffande tekniska detaljer eller handhavandet av husvagnen.

En välskött KABE-vagn ger Er den största glädjen och nyttan samtidigt som en väl bibehållen husvagn har ett betydligt högre andrahandsvärde om Ni i framtiden vill byta eller sälja Er husvagn.

Vi önskar Er lycka till!

KABE HUSVAGNAR AB

INNEHÅLLSFÖRTECKNING

Säkerhetsanvisningar	4
Trafiksäkerhet	4
Elsäkerhet	4
Ventilation	4
Gasol	5
Brandsäkerhet	5
Koppling	6
Koppla på	7
Underhåll dragkula / kulkoppling	8
Koppla från	8
Lastning	10
Teknisk information	11
Tekniska data och Chassinummer	11
Dragfordon	11
Kaross	12
Chassi	13
Stödhjul och stödben	13
Hjul	14
Axlar	17
Bromsar	21
Inredning	23
Bord	23
Sovplatser	24
Elsystem 12V	26
Manöverpanel	26
Belysning	32
Batteriet	37
Ladda batteriet	39
12V-systemet kopplat till dragbilen	41
Elschema	42
Säkringar	45
Underhåll elsystem	47

Elsystem 230V	48
Allmänt	48
Elschema 230V	51
Antennsystem	52
TV-fäste	55
Gasolsystem	56
Gasol	56
Flaskbyte	58
Kontroll av gasolsystem	59
Gasolförbrukning	61
Utvändig gasolanslutning	62
Gasolkök	63
Kokhäll i arbetsbänken	63
Gasolspis med kokhäll, ugn och grill	64
Ugn/grill	67
Kylskåp	68
Kylskåp: Gasdrift	69
Kylskåp: Elektrisk drift 230V	70
Kylskåp: Elektrisk drift 12V	70
Stänga av kylskåpet	71
Avfrostning	71
Vinteranpassa kylskåpets ventilation	72
Förvara livsmedel	73
Istillverkning	73
Allmänna råd och skötsel av kylskåp	74
Värmesystem	75
Översiktlig beskrivning av värmesystemet	75
Golvvärme	76
Värmepanna	78
Värmesystemets manöverpanel	80
Fjällkoppling	81
Temperaturvariationer	81

Fyllning av systemet	82
Luftning	83
Vattensystem	84
Färskvattensystem	84
Spillvatten	89
Toalett	90
Frysrisk	92
Ventilation	93
Säkerhetsventilation	93
Komfortventilation	93
Köksventilation	94
Ventilationslucka	95
Fönster	95
Takluckor	97
Taklucka Heki 2	97
KABE Phone Up	100
Larm	101
Underhåll	103
Utvändig rengöring	103
Fönster	104
Dörr	104
Väggar och tak	104
Textilier	105
Skinnbeklädnad	105
Träinredning / Folie	105
Vintercamping	106
Vinterförvaring / Uppställning	108
Checklista före start	109

SÄKERHETSANVISNINGAR

TRAFIKSÄKERHET

Se till att husvagnen är korrekt kopplad till bilen före färd. Anvisningar hur husvagnen ska kopplas till bilen finns i separat avsnitt.

Se till att husvagnen är korrekt lastad. Anvisningar hur husvagnen ska lastas finns i separat avsnitt. Var uppmärksam på lastens vikt så att husvagnens tillåtna totalvikt inte överskrids.

Se till att husvagnen är förberedd för färd. Kontrollera enligt avsnitt "Checklista före start".

ELSÄKERHET

För att ansluta 230V, använd jordad elkabel 3x2,5mm² som är godkänd för utomhusbruk och effektuttag 3600W.

Anslut elkabeln till jordat eluttag.

Se till att elkabeln placeras så att den inte riskerar att skadas.

Skadad elkabel ska bytas.

VENTILATION

Se till att ventilationsvägarna är fria.

Husvagnens friskluftintag är placerade under golvet. Se till att frisk luft kan cirkulera under husvagnen vid djup snö.

Takluckor och ventilator ska vara fria. Se till att husvagnens säkerhetsventilation inte hindras. Efter snöfall ska ventilationen i takluckor och ventilator hållas öppen.

GASOL

Gasol är en extremt brandfarlig gas. Gasol ska hanteras med respekt.

Gasolflaskans huvudkran ska vara stängd under färd.

På bensinstation ska gasolapparater vara släckta.

I garage, på färja eller i annat slutet utrymme ska gasolapparater vara släckta och gasolflaskans huvudkran ska vara stängd.

Stäng gasolflaskans huvudkran då husvagnen inte används.

Se till att ingen eld, glöd eller heta föremål som kan antända gasolen finns i närheten vid byte av gasflaska.

Täthetsprova gasolsystemet med läckagetestaren vid byte av gasolflaska.

Vid misstanke om läckage: stäng gasolflaskans huvudkran. Vädra noga. Kontakta fackman för felsökning och åtgärd.

Gasolsystemet ska täthetsprovas av fackman årligen. Reparationer på gasolsystemet ska utföras av fackman.

Endast gasol av typ propan eller butan får användas till husvagnens gasolapparater (vanlig gasol).

BRANDSÄKERHET

Gör dig förtrogen med campingplatsens brandbekämpningsmateriel.

Vid brand i husvagn rekommenderas pulversläckare.

Om dörren blir blockerad kan öppningsbara fönster användas som nödutgång. Se till att öppningsbara fönster ej är blockerade.

Se till att husvagnens brandvarnare fungerar. Byt batteri vid behov eller en gång om året. Testa brandvarnaren en gång i veckan genom att hålla knappen intryckt tills larmet ljuder.

Åtgärder vid brand:

- Stäng gasolflaskans huvudkran i gasolkofferten.
- Flytta om möjligt gasolflaskor i säkerhet. Gasolflaskor är tryckkärl som inte får utsättas för hög temperatur. Om gasolflaskorna inte kan flyttas i säkerhet så utrym närområdet.
- Frånkoppla 230V-elförsörjningen.
- Informera brandpersonalen om gasolflaskornas placering.

KOPPLING

Husvagnens kulkoppling klämmer om bilens dragkula. Därmed reduceras eller förhindras risken för oönskade sidosvängningar eller pendelrörelser under färd. Det ger goda vägegenskaper.

Kulkopplingen WS 3000 kan endast användas ihop med dragkolor tillverkade enligt DIN 74058/ISO 1103, om kulhalsen är fri från tillbyggnadsdelar på ett avstånd av minst 35 mm, istället för 32 mm som anges enligt DIN 74058/ISO 1103.

Det är inte tillåtet att koppla kulkoppling WS 3000 till en skruvad dragkula som inte är vridsäkrad.

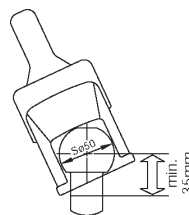
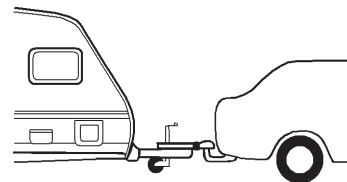

Kulhals dragfordon

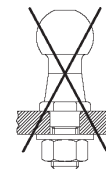

Skruvad dragkula

Anmärkning!

Friktionskopplingen WS 3000 måste, i kulskålarna, hållas helt fri från fett, för att ge avsedd funktion (övriga rörliga delar smörjes regelbundet). Även bilens dragkula måste hållas ren från färg, fett och smuts.

Använd inte kulhandskens handtag vid rangering då det kan medföra skada på inre delar.

KOPPLA PÅ

- 1 Se till att bilens dragkula är ren från fett, smuts och färg.
- 2 Koppla på husvagnen genom att lägga den öppna kulkopplingen på bilens dragkula.
Se till att kulkopplingen kopplar fast i bilens dragkula. (Handtaget i påkopplat, ej stabiliserat, läge.)
Det är möjligt att köra i detta läge. Läget används t.ex. vid precisionsmanövrering som parkering på trånga utrymmen.
- 3 Stabilisera kulkopplingen genom att trycka ner handtaget till stängt stabiliserat läge. Fjäderpaketet spänns och friktionsbeläggen klämmer runt dragkulan.
- 4 Koppla husvagnens säkerhetsvajer till dragkrokens fästögla.
- 5 Anslut elkabeln till bilen.
- 6 Före avfärd:
Utför kontroller enligt "Checklista före start".

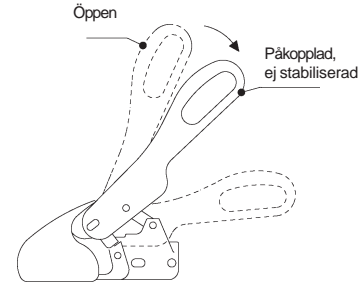

Påkopplad men ej stabiliserad

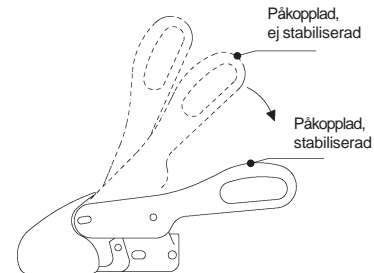

Påkopplad och stabiliserad

KOPPLA FRÅN

- 1 Koppla bort belysningskabeln och säkerhetsvajern.
- 2 Koppla ur stabiliseringen.
- 3 Drag manöverhandtaget snett uppåt till öppet läge. Med hjälp av stödhjulet kan släpet kopplas av från dragbilen.

För att koppla av släpet måste påskjutsbromsen vara utdragen, d.v.s. gummibälgen är sträckt.

Vid längre stillestånd bör husvagnen parkeras med kulkopplingen i stängt stabiliserat läge. Lyft det öppna manöverhandtaget och drag samtidigt kulskålen (rörlig del med friktionsbelägg) framåt eller tryck upp Safety Ball (säkerhetskula) i kulskålen och stäng långsamt.

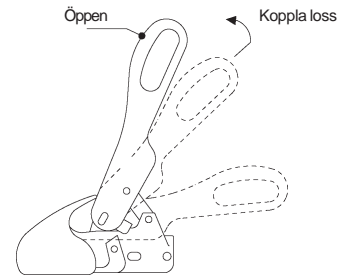

Koppla loss

UNDERHÅLL DRAGKULA / KULKOPPLING

Dragkulan skall vara måtttriktig, oskadad, ren och fettfri. På dragkolor med dacrometbeläggning (matt silverfärgat rostskyddsöverdrag) samt lackerade dragkolor måste beläggningen tas bort helt med slippapper, kornstorlek 200-240, före första användning, så att beläggningen inte fastnar på friktionsbeläggens yta. Kulkopplingen måste vara "metallblank".

En skadad eller smutsig dragkula betyder högre förslitning på friktionsbeläggen. En infettad dragkula försämrar stabiliseringsfunktionen väsentligt. Vid rengöring användes exempelvis förtunning eller sprit.

Kulkopplingen skall hållas ren och fettfri i området vid friktionsbeläggen. Nedsmutsade friktionsbelägg kan rengöras med slippapper, kornstorlek 200-240. Tvätta ren ytan med tvättbensin eller sprit.

Alla rörliga lagerställen och bultar skall oljas in lätt. Genom regelbundet underhåll och rengöring erhålls bästa livslängd, funktion och säkerhet.

Kontroll av friktionsbelägg

Friktionsbeläggens slitage kan kontrolleras då husvagnen är påkopplad på dragkroken och kulkopplingshandtaget är i "stängt stabiliserat läge". Uppe på manöverhandtaget finns en slitageindikator som med +/- tecken visar friktionsbeläggens status. Kulkopplingen är från fabrik inställd på så sätt, att vid nya friktionsbelägg står stiftet, som är synligt i den avlånga öppningen, under plus-tecknet.

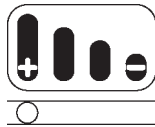

Slitageindikator

Byte av friktionsbelägg

Friktionsbeläggen kan bytas ut, när de är utslitna.

Reservdelssats innehållande 2 friktionsbelägg för utbyte av det främre och bakre belägget finns att köpa.

Med nya friktionsbelägg uppnås den optimala dämpningen efter en viss inkörning.

Dragkula och friktionsbelägg skall vara oskadade, rena och fettfria.

Fordonsljud

Under körning kan vissa ljud uppträda på grund av friktion mellan belägg och dragkula. Dessa ljud har dock ingen inverkan på kulkopplingens funktion.

Vidare kan ljud uppträda på grund av :

- Smuts mellan friktionsbelägg och dragkula. Avhjälps genom underhåll av dragkulan/kulkopplingen, se anvisningar ovan, eller genom byte av friktionsbeläggen.
- Torrgång i tryckstängan/tryckröret i bussningen till påskjutsbromsen. Avhjälps genom infettning av bussningen genom smörjnippeln.
- Avtagbara dragkolor på dragfordonet. Avhjälps genom att fetta in spärrmekanismen till den avtagbara dragkulan (se separat bruksanvisning).

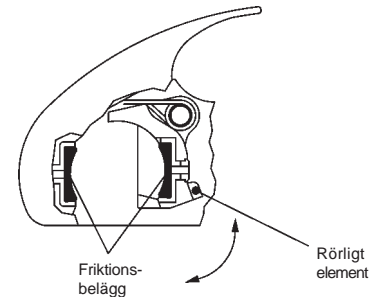

LASTNING

Husvagnens vägegenskaper är beroende av flera faktorer. Två av de viktigaste är:

- Kultrycket (husvagnens tyngd på bilens dragkrok)
- Lastens fördelning i husvagnen

Lågt kultryck medför sämre följsamhet (husvagnen slingrar under färd). Justera kultrycket genom att flytta delar av lasten framåt eller bakåt i husvagnen.

Lasta husvagnen enligt följande:

- Placera tung last på golvet nära hjulaxeln.
- Fördela lasten jämnt mellan höger och vänster sida.
- Placera endast lätt last i överskåpen.
- Säkra lasten så att den inte riskerar att förskjutas under färd.
- Var uppmärksam på kultrycket när du placerar lasten.

Skidfack

KABE-vagnen är utrustad med skidfack med utvändigt låsbar lucka. Följande maxbelastning gäller för den utdragbara skidfacklådan:

Utbredd last max 25 kg

Punktlast max 10 kg



TEKNISK INFORMATION

TEKNISKA DATA OCH CHASSINUMMER

Husvagnens tekniska data framgår av registreringsbeviset.

Husvagnens chassinummer är stansat i höger rambalk. Vagnens chassinummer finns även angivet på registreringsbeviset och på typsytlen i gasolkofferten.

DRAGFORDON

KABEs husvagnar är konstruerade och byggda för optimala köregenskaper med vanlig personbil. Husvagnen är inte konstruerad för att dras av lastbil eller annat fordon med mycket styv bakvagn.

KABE Husvagnar AB tar inget garantiansvar för skador som kan härledas till att vagnen dragits med annat fordon än personbil.

I tveksamma fall, kontakta din KABE återförsäljare.

KAROSS

Karossen är en sandwich-konstruktion.

- Golvet består av ett ytterskikt av 5 mm vattenfast plywood, behandlad med pigmenterad Tektol, 36 mm isolering av extruderad styrén, 5 mm vattenfast plywood, klätt med en lättskött PVC-matta.
- Husvagnen är utvändigt klädd med brännlackerad aluminiumplåt. Plastdetaljer är tillverkade av akrylfilm-belagd ABS-plast. Isoleringen är av extruderad 36 mm styrén samt plywood, klädd med syntetisk textiltäpet. Taket är klätt med takväv med en skummad baksida, som förhöjer isoleringen, framförallt mot ljud.
- Neutrallinjen (raketten) i sandwichelementen såsom golv, väggar och tak kan variera vid stark värme och kyla samt vid mycket hög luftfuktighet och torra och är alltså inget fel utan följer de fysikaliska lagarna (bimetalleffekt).
- Den brännlackerade aluminiumytan är ytterst tålig mot angrepp av i luften förekommande kemikalier, som t.ex. bilavgaser o.dyl. Sotnedfall bör avlägsnas snarast genom tvätt och vaxning.
- För att undvika skador av kemikalier på aluminium-plåten är det av yttersta vikt att färgskiktet hålles helt. Gå därför över vagnen minst en gång per år och fyll igen stenskott o.dyl. med färg (se avd. Underhåll).
- Mekaniska påfrestningar som t.ex. belastningspåfrestningar bör undvikas. Motståndskraften mot punktlaster (spetsiga föremål) är alltid när det gäller lätta konstruktioner ringa, och även när det gäller utbredd last såsom stora mängder snö skall man vara uppmärksam.
- Fönstren är dubbelfönster av akrylglas med karmar av polyuretan. Rullgardiner och myggnät är integrerat i karmen.

KABE-vagnen har självventilerande takluckor, spis-ventilation samt Electrolux-ventilatorer.

CHASSI

Chassit är en konstruktion av stålprofiler förenade genom bultförband. För att öka livslängden och underlätta skötseln är hela chassit galvaniserat.

När vagnen är ny ska bultarna som fäster ihop chassits stålprofiler kontrolleras efter ca 500 km körning. Därefter ska bultarna kontrolleras en gång per år.

Åtdragningsmoment: 92Nm.

Karossbultarna som fäster golvet mot chassit ska inte efterdragas. Drar man för hårt kan bultskallen dras ner i golvets träkonstruktion och försvaga denna i onödan. Kontrollera karossbultarna visuellt för att upptäcka eventuella glapp eller skador.

STÖDHJUL OCH STÖDBEN

Husvagnen är försedd med ett massivt stödhjul. Under färd ska stödhjulet vara upphissat och fixerat bakåt.

Stödbenen är endast avsedda att stabilisera husvagnen. Se till att husvagnen står horisontellt både i sidled och i längsled innan den stabiliseras med stödbenen.

Stödbenen är inte avsedda för att lyfta husvagnen eller att justera dess läge.

Stödbenen får inte användas tillsammans med domkraft eller istället för domkraft.

HJUL

Däcken skall kontrolleras regelbundet avseende lufttryck och slitage. Vid längre stilleståndsperioder utsätts däcken för uttorkning och sprickbildning varför de bör bytas ca vart femte år.

Husvagnen levereras med aluminiumfälgar monterade. Det finns även stålfälgar att köpa som tillbehör.

Det är viktigt att skilja på hjulbultar för aluminiumfälgar och hjulbultar för stålfälgar. Hjulbultarnas anläggningsyta mot fälgen är olika för aluminiumfälg och stålfälg. Om fälgen monteras med fel hjulbult kan det orsaka skador.

Husvagnens hjul är vid tillverkningen monterade med hjulbultar för aluminiumfälgar.

Till husvagnen bifogas hjulbultar för stålfälgar som är något kortare än hjulbultarna för aluminiumfälg.



VARNING!

Kontrollera att hjulbultarna är rätt åtdragna under första resan samt efter montering av hjul.

Aluminiumfälgar:

Åtdragningsmomentet för hjulbultar till aluminiumfälgar är 120 Nm. Hjulbultarna ska efterdragas efter 50-200 km körning (gäller även vid hjulbyte). Använd endast hjulbultar avsedda för aluminiumfälg.

Stålfälgar:

Åtdragningsmomentet för hjulbultar till stålfälgar är 90 Nm. Använd endast hjulbultar avsedda för stålfälg.



VARNING!

Använd rätt typ av hjulbult.
Till aluminiumfälgar skall endast hjulbultar för aluminiumfälg användas. Till stålfälgar skall endast hjulbultar för stålfälg användas.

OBS!

Använd endast den fälgbeteckning som framgår av instruktionsboken.

Följande specifikationer gäller för hjul till KABE husvagnar:

Hjul med aluminiumfälg:	Enkelaxel	Boggieaxel	Boggieaxel Hacienda
Däck	185R14C	185/65R14	175R13C
Luftryck	450 kPa	250 kPa	375 kPa
Dimension	5,5Jx14	5,5Jx14	5,5Jx13
Inpressning (ET)	30 mm	30 mm	30 mm
Hjulbultar antal (cirkel)	5 (112)	4 (100)	4 (100)
Fälghål	Ø 67 mm	Ø 67 mm	Ø 60 mm

Hjul med stålfälg:

Däck	185R14C8
Luftryck	450 kPa
Dimension	5,5Jx14
Inpressning (ET)	30 mm
Hjulbultar antal (cirkel)	5 (112)
Fälghål	Ø 67 mm

Hjulbyte

Instruktion för byte av hjul:

- 1 Koppla loss husvagnen från bilen (även elkabel och säkerhetsvajer).
- 2 Dra åt husvagnens parkeringsbroms.
- 3 Lossa hjulbultarna (ca 1/2 varv) medan hjulet står på marken.
- 4 Placera en domkraft enligt ett av följande alternativ:
 - under rambalken bakom hjulaxeln nära det hjul som skall bytas.
 - under hjulaxeln nära det hjul som skall bytas.
- 5 Lyft husvagnen med domkraften tills hjulet kan bytas. Vagnen stöder nu på domkraften, andra sidans hjul och stödhjulet.
- 6 Byt hjul.
Se till att hjulet monteras med rätt hjulbultar med avseende på vilken typ av fälg som monteras (se föregående sida).
Montera hjulbultarna. Skruva korsvis in hjulbultarna men vänta med att dra åt hjulbultarna tills alla är monterade.
- 7 Sänk ner husvagnen på marken.
- 8 Rulla husvagnen ca 5m så att hjulet har roterat minst ett varv.
- 9 Dra åt hjulbultarna korsvis enligt tidigare angivet moment för aluminiumfälg respektive stålfälg.
- 10 Kontrollera hjulbultarnas åtdragningsmoment efter ca 50 km körning (se föregående sida).



VARNING!

Använd rätt typ av hjulbult.
Till aluminiumfälgar skall endast hjulbultar för aluminiumfälg användas. Till stålfälgar skall endast hjulbultar för stålfälg användas.

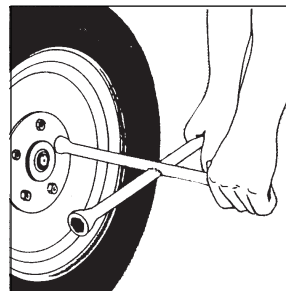

VARNING!

Det är absolut förbjudet att vistas under husvagnen eller gå in i husvagnen medan den vilar på en domkraft.
Upphissad vagn ska vila på pallbockar.

AXLAR

KABE-vagnarna är försedda med hjulaxlar av ståltorsions-
typ som kräver ringa underhåll. Hjulaxlarna finns med två
olika typer av hjullager beroende på axelns maximalt
godkända belastning.

- ECO kompaktlagring. ECO kompaktlagring är under-
hållsfri och kräver ingen lagerspelsinställning.
- Smörjnav.

På husvagnens hjulaxel finns en skylt (se bild) som anger
axelns maximalt godkända belastning. Tabellen anger
vilka axlar som är försedda med underhållsfria ECO
kompaktlager.

På vagnar som har boggiaxel finns även en skylt som
avser hela boggin. Läs då värdet på skylten för boggin
respektive axel.

Axeltyp	Vikter	Nav
Enkelaxel	1350 kg	ECO
	1500 kg	ECO
	1600 kg	Smörjnav
	1700 kg	Smörjnav
	1800 kg	Smörjnav
Boggiaxel	2100 kg (2x1050)	ECO
	2700 kg (2x1350)	ECO

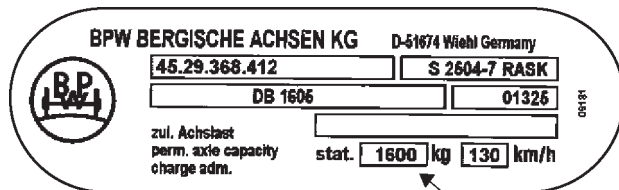

Smörjning av axlar

Smörjning av rörliga delar kan man ibland behöva göra själv. Det gäller så enkla detaljer som ytterdörrens gångjärn, handbromsspakens fästbult, stödhjul och stödben. Det är lätt avklarat med en oljekanna eller en smörjolja som finns att köpa i förpackning med pip.

Smörj in de rörliga detaljerna på kulkopplingen för att slippa gnissel när vagn och bil ledas (gäller ej kopplingens friktionsytor).

- Rengör vid behov stödbenen från grus och gammalt fett och olja in gängskruven med tunn olja.
- Smörj handbromsens rörliga delar med olja 1 gång/månad (1).
- Smörj de båda smörjniplarna på påskjutsbromsen med chassifett minst 1 gång/år eller oftare om Du kör mer än 500 mil/år (2).
- Smörj smörjniplarna på axlarna med chassifett minst 1 gång/år (4). Vagnen skall vara upphissad så att axeln avlastas.
- Rengöring och smörjning av länkarmsystem (3).
- Demontera och smörj stödhjulet med fett i skruvgångorna och lagret 1 gång/år.
- Kontrollera hjullagren 1 gång/år (5). Gäller ej axlar med ECO-kompaktlagring.
- Rengör chassit.

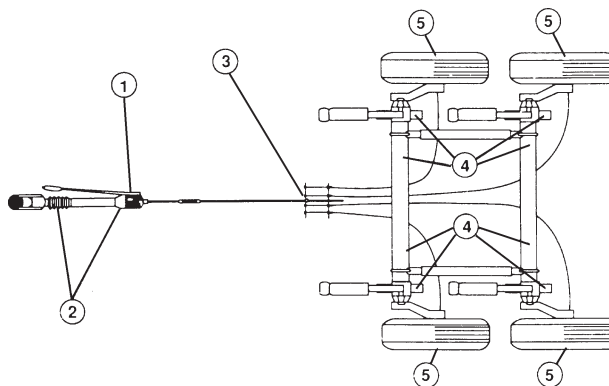
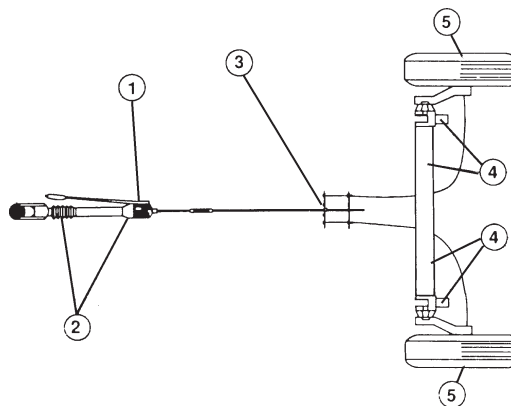

Skötselschema Axlar / Koppling

Årlig kontroll

1. Kontrollera chassits bultförband.
2. Kontrollera karossens fastsättning.

Under resp. efter första resan

1. Efterdragning av hjulbultarna.
2. Kontrollera hjulbromsarnas inställning.
3. Kontrollera lagerspel i naven.
Gäller ej axlar med ECO-nav.

Var 1500:e km

1. Kontrollera hjulbromsarnas inställning.
2. Smörjning av pendelarmslagring (4 smörjnipplar).
3. Smörjning av påskjutsbroms (2 smörjnipplar).
Övriga leder oljas lätt.

Var 3000:e km

1. Kontrollera lagerspel i naven. Gäller ej axlar med ECO-nav.

Var 5000:e km (dock minst 1 gång per år)

1. Fettbyte i nav. Gäller ej axlar med ECO-nav.
2. Kontroll av beläggsitage.
3. Kontroll och efterdragning av kopplingens skruvar.

Var 15000:e km (dock minst 1 gång per år)

1. Kontroll av beläggsitage.
2. Fettbyte i nav. Gäller ej axlar med ECO-nav.

Justeringar av gällande miluppräknade åtgärder bör utföras av fackman.

Kontroll och nyinställning av lagerspel i nav

Lagerspelet i navet kontrolleras enligt följande:

1. Palla upp axeln.
2. Stöt hjulen med handkraft i sidled. Om ett tydligt glapp känns/hörs, skall lagren justeras genom att navkapseln demonteras från navet och saxpinnen avlägsnas från axeltappen.
3. Dra åt kronmuttern (högergångad) så att glappet försvinner - ej mer. Lossa därefter till första möjlighet att åter montera saxpinnen.
4. Montera saxpinnen och navkapseln.

Vid justering skall största renlighet iakttagas.

OBS!

På axlar med ECO-nav finns ingen lagerspelsinställning

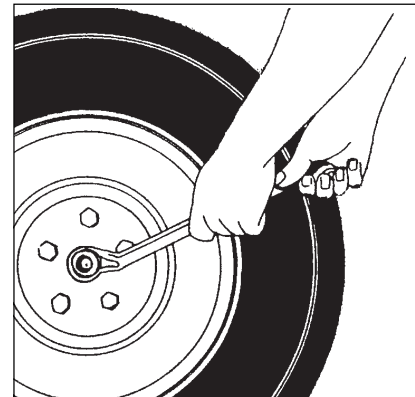

Fettbyte (gäller ej ECO kompaktlager)

Fettbyte utföres enligt följande:

1. Demontera navkapsel, saxpinne, kronmutter, nav, lager och tätningar från axeltappen. Samtliga delar rengörs noggrant. Vid behov bytes slitna eller skadade delar.
2. Använd BPW-hjullagerfett ECO-Li 91. Blanda aldrig fettsorter (fara för lagerskada).
3. Montera tätningarna. Fetta in innerlagret, driv på lagret på axeltappen, montera navet. Fetta in ytterlagret och montera det på axeltappen.
4. Montera kronmuttern och justera enligt beskrivning "Kontroll och nyinställning av lagerspel i nav" så att minimalt lagerspel erhålls.
5. Montera saxpinne och navkapsel.
6. Kontrollera backautomatiken.

På axlar med ECO kompaktlagring sker inget fettbyte p.g.a. lagret är engångssmört (underhållsfritt)

BROMSAR

KABE-vagnen är som standard utrustad med påskjutsbroms. Detta innebär att husvagnen automatiskt bromsas upp då bilen bromsar.

Några extra installationer i bilen behöver inte göras för att husvagnsbromsen skall fungera.

Bromssystemet är typgodkänt enligt EU-normer.

Beläggslitage

Kontroll av beläggslitage kan göras genom inspektionshål i bromssköldarna samt vid fettbyte. Beläggen är limmade och kan slitas till ca 1 mm återstår.



Varning!

Vid dålig bromsverkan kan systemet vara felinställt och skall omedelbart åtgärdas vid fackverkstad. Tänk på trafiksäkerheten! Var aktsam när det gäller bromseffekten eller sneddragning av Din husvagn. Vid fel på bromssystemet anlita fackman!

Parkeringsbroms

1. Vid all parkering/uppställning i backe skall parkeringsbromsen vara helt åtdragen.
2. Ta som vana att alltid använda stoppklossar bakom hjulen som extra säkerhetsanordning.
3. Om vagnen står uppställd under längre tid t.ex. över vintern bör den pallas upp så att hjulen avlastas. Därigenom skonas däck, lagringar och fjädring.



Säkerhetsbroms

KABE-vagnen är utrustad med säkerhetsbroms.

Släpper husvagnen av någon anledning från dragkulan löser säkerhetsautomatiken ut. Vajern drar åt parkeringsbromsen varvid husvagnen bromsas.

När automatiken utlösts måste man frigöra parkeringsbromsen. För att säkerställa automatikens funktion skall ny säkerhetsvajer och brytring monteras. Kontrollera även att elkabeln är oskadad och att de elektriska funktionerna fungerar.



Varning!

Vid utlöst säkerhetsbroms ska både vajer och brytring bytas.

Felsökning

Släpvagnen bromsar dåligt (skjuter på dragbilen)

1. Dåligt justerade bromsar.
2. Fett på bromsbeläggen.
3. Bromsvajer skadad.

Släpvagnen bromsar ryckigt (hugger)

1. Dåligt justerade bromsar (för liten reserv).
2. Uttänjd bromsvajer.
3. Defekt svängningsdämpare.

Släpvagnen bromsar då man släpper gaspedalen

1. Defekt svängningsdämpare.
2. Dåligt upphängda bromsstag- och/eller wirar.

Släpvagnen bromsar (går tungt) vid backning

1. För hårt justerade bromsar.
2. Backautomatiken i hjulbromsen kärvar.

Bromsarna går varma

1. Felaktig bromsjustering.
2. Dåligt upphängda bromsstag.
3. Bromswirar tröga.

INREDNING

BORD

KABEs husvagnar är utrustade med 4 varianter av bord enligt nedan:

Bord med vikbart stativ

Bordets stativ kan spärras i ett övre eller i ett nedre läge. För att kunna höja/sänka bordet måste spärren på stativet frigöras. Se till att spärren låser bordets stativ innan bordet används.

Vid bäddning av sittgruppen ska stativet sänkas till sitt nedre läge. Bordsskivan ska inte vila på sittgruppens kant.

Bord med saxstativ

Bordets stativ är försedd med gasfjäder. Bordets höjd kan justeras steglöst genom att manövrera gasfjäderns spak och lyfta eller trycka ner bordsskivan till önskad höjd. Ojämnheter mot golvet justeras genom att vrida stativets plastfötter. Vid bäddning av sittgruppen ska stativet sänkas till sitt lägsta läge. Bordsskivan ska inte vila på sittgruppens kant.

Vägghängd bordsskiva

Bordet hänger på en väggmonterad aluminiumlist och stöder på ett infällbart ben.

Vid bäddning av sittgruppen ska stödbenet fällas in och bordsskivan vinklas uppåt tills den kan lyftas bort från den väggmonterade aluminiumlisten. Lägg bordsskivan på sittgruppens kant.

Bord med pelarstativ

Bordet ska användas i sitt högsta läge. Bordsskivans läge kan justeras. Undvik att överbelasta bordsskivans kant, särskilt då bordsskivans läge är förskjutet.

Vid bäddning av sittgruppen ska stativet sänkas till sitt nedersta läge. Bordet ska inte balastas när sittgruppen är bäddad. Avlasta bordet genom att lägga ut bäddbotten på sittgruppens kant.

Extra stödben till bord

Beroende på bordets storlek och inredningens utformning behövs i vissa modeller extra stödben under bordet då man bäddar sittgruppen. Bord som kräver extra stödben vid bäddning är försedda med benfästen på bordsskivans undersida. Stödbenen bifogas löst i vagnen. De extra stödbenen används inte då bordet är uppfällt.

SOVPLATSER

Nerbäddning av sittgrupper görs enligt följande:

Vänd dynorna med ovansidan nedåt vid bäddning.

Dyna H används endast i husvagn med bredd KingSize (KS).

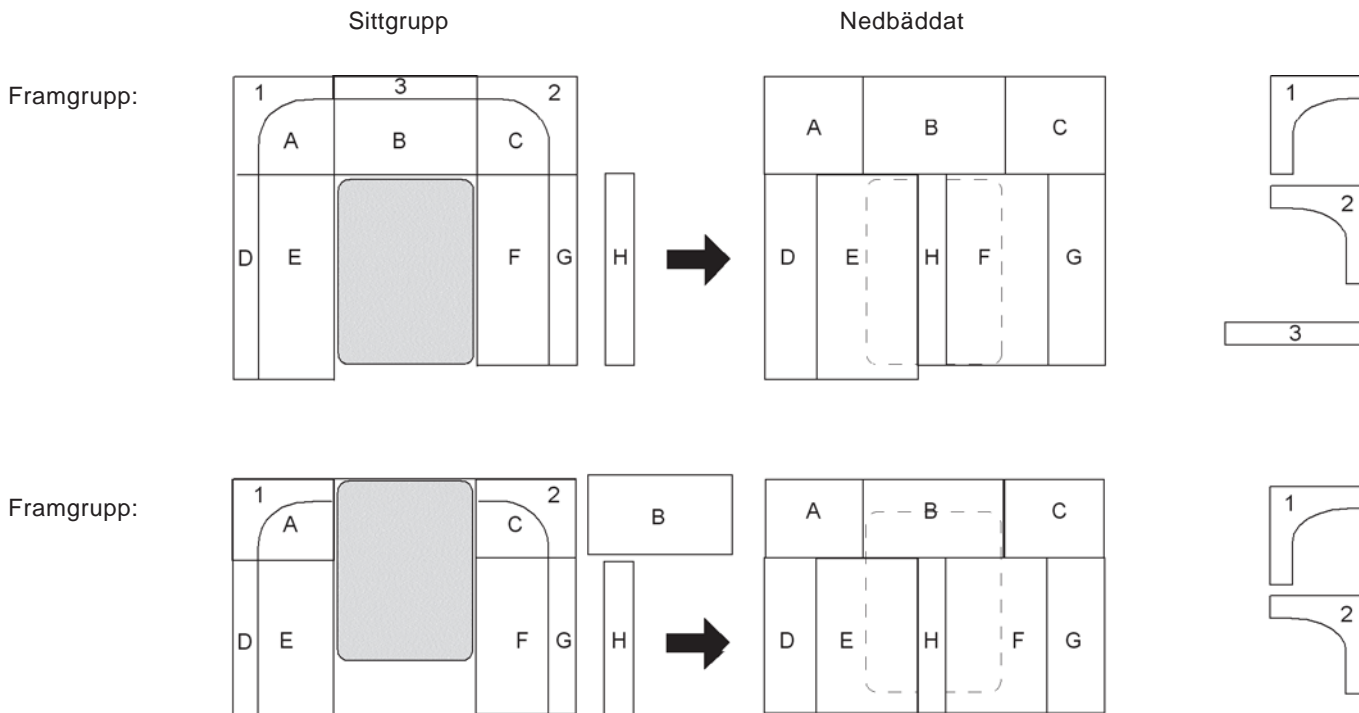

Dynorna vänds med ovansidan nedåt vid bäddning.

Sittgrupp

Nedbäddat

Dinette GLE-, GXL- och TDL-vagn:

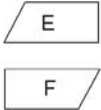
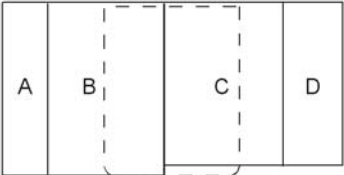

Dinette XV1-vagn:

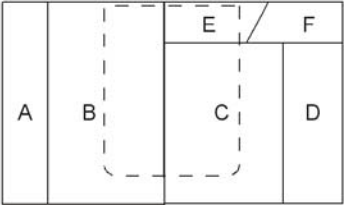
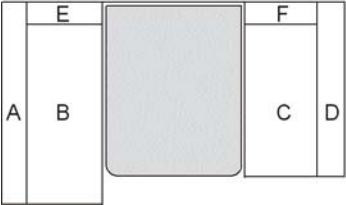

ELSYSTEM 12V

MANÖVERPANEL

På husvagnens manöverpanel finns huvudströmbrytare och strömbrytare till centrala funktioner. På manöverpanelen finns även en display som visar nivån i vattentankarna och batteriets laddningsnivå.



Huvudströmbrytare

Huvudströmbrytaren bryter strömmen till alla 12V funktioner utom ytterbelysning, taklampan över sittgruppen och värmepannans manöverpanel.



Strömbrytare för vattenpump

Strömbrytaren skall stå i läge ON när man vill att pumpen skall kunna startas och i läge OFF när den skall vara ur funktion.

Under färd och vid längre tids frånvaro från husvagnen bör man stänga av vattenpumpens strömbrytare.



Strömbrytare för belysning i gaslockert och skidfack

Strömbrytaren tänds belysningsslangen i gaslockert och skidfack.



Strömbrytare för Ytterbelysning

Strömbrytaren tänds den utvändiga belysningen vid dörren.

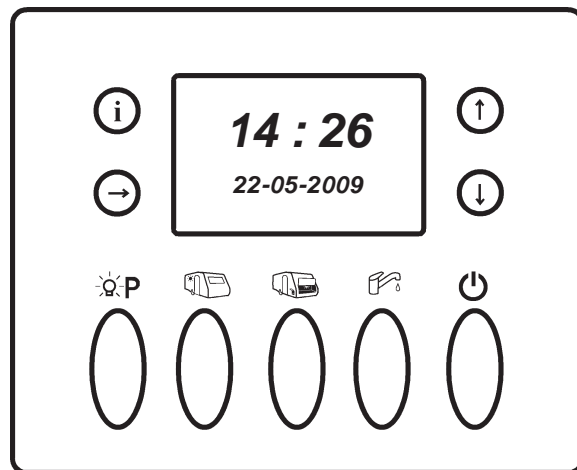

Strömbrytare för Parkeringsljus

Strömbrytaren tänds positionsljus, sidomarkeringar och bakljus.

Parkeringsljuset är avsett att användas vid parkering i mörker då bilen är fränkopplad och husvagnen är placerad så att parkeringsljus är nödvändig.

Display

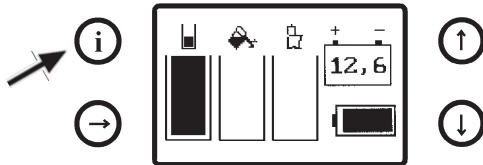

Manöverpanelens display är i drift då huvudströmbrytaren är på. Grundbilden visas och bakgrundsbelysningen är tänd.

Bakgrundsbelysningen växlar mellan starkare dagbelysning och svagare nattbelysning. Både ljusstyrka och klockslag för dag- och nattbelysning kan justeras.

Grundbild:

Grundbilden visar:

- Tid
- Datum
- Symbol om 230V är ansluten till husvagnen.

Klockan visas även då huvudströmbrytaren är avstängd.

Informationsbild:





i Tryck på knappen "i" för att visa följande information:

- Färskvattentankens fyllnadsnivå (5 nivåer).
- Spillvattentanken fyllnadsnivå (5 nivåer).
- Toalettens tank är full (2 nivåer, fullt eller inte fullt).
- Batteriets spänning på polerna som siffror.
- Batteriets laddningsnivå.

Avläs batteriets laddningsnivå då batteriet inte laddas, dvs då husvagnen inte är ansluten till 230V.

Informationsbilden återgår automatiskt till grundbilden.

Inställning av Tid och Datum:



- 
 1 Tryck in båda knapparna PIL UPP/NER i 3 sekunder för att visa bilden Inställning av Tid och Datum.
- 
 2 Första siffran blinkar. Justera den blinkande siffran med knapparna PIL UPP/NER.
-  3 Välj nästa siffra genom att trycka på knappen PIL HÖGER.
- 4 Inställd tid och datum sparas automatiskt efter några sekunder utan knapptryckning.



Inställning av bakgrundsbelysning:

Följande inställningar kan justeras:



- Ljusstyrka bakgrundsbelysning dag. (0-100%)
- Starttid bakgrundsbelysning dag. (04-12)
- Ljusstyrka bakgrundsbelysning natt. (0-100%)
- Starttid bakgrundsbelysning natt. (13-23)

 1 Tryck in knapparna PIL UPP/NER i 3 sekunder för att visa bilden Inställning av Tid och Datum.

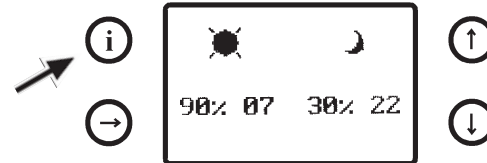

 2 Tryck därefter på knappen "i" för att visa bilden Inställning av bakgrundsbelysning.



 3 Första siffran blinkar. Justera den blinkande siffran med knapparna PIL UPP/NER.

 4 Välj nästa siffra genom att trycka på knappen PIL HÖGER.

5 Inställda värden sparas automatiskt efter några sekunder utan knapptryckning.

Larmindikering:

Manöverpanelen visar en larmsymbol vid någon av följande händelser:

- Tom färskvattentank.
- Full spillvattentank.
- Full tank för toaletten.
- Låg laddningsnivå i batteriet.
- Säkring har löst ut.
Larmet visar vilken säkring som löst ut och dess position visas med en blinkande symbol.

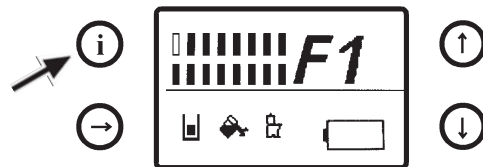

Larmindikering visas automatiskt i 10 sekunder med 3 minuters intervall.

Tryck på knappen "i" för att visa aktuell status.

Säkring F16 strömförsörjer manöverpanelen. Om F16 löser ut kommer manöverpanelen att slockna helt.





Minnesbackup:

Manöverpanelen är försedd med minnesbackup som behåller aktuella inställningar om batteriet kopplas ur under en begränsad tid.

Inställningar av larm:

Inställningar av hur larmen ska fungera.

- A Cityvattenläge innebär att larmindikering för tom färskvattentank inte aktiveras. Symbolen visas på grundbilden.
- B Larmindikering för tom färskvattentank sätts i funktion.
- C Kvittera larm.
Larmindikering visas var tredje minut. Genom att kvittera larmet så tänds inte panelen fler gånger. Symbolen E visar (på grundbilden) att ett larm har kvitterats.
- D Exit. Återgå till grundbilden .

-  1 Tryck in knapparna PIL UPP/NER i 3 sekunder för att visa bilden Inställning av Tid och Datum.
-  2 Tryck därefter på knappen "i" 2 gånger för att visa bilden Inställningar för larm.
-  3 Flytta pilen till avsedd funktion med knapparna PIL UPP/NER.
-  4 Aktivara genom att trycka på knappen PIL HÖGER.

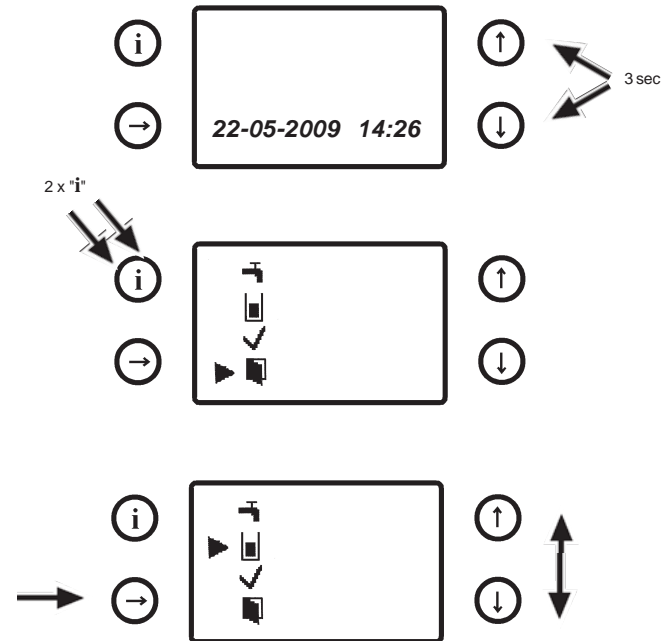
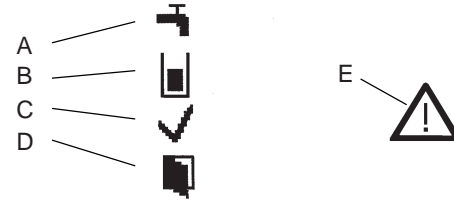

BELYSNING

Innerbelysningen

Innerbelysningen drivs med 12V-systemet.

Innerbelysningen stängs av när huvudbrytaren är i OFF-läge. Ytterbelysningen och belysningen över sittgruppen kan tändas även om huvudbrytaren är avstängd.

Belysning i gasolkoffert och skidfack

Gasolkoffert och skidfack är försett med en gemensam belysnings slang.

Belysningsslangen tänds/släcks med strömbrytaren på manöverpanelen.

Belysningsslangen är konstruerad och monterad med speciella säkerhetskrav så att husvagnens elektriska installationer ej kan komma i kontakt med eventuell gas i gasolkofferten.

Reparationer som berör belysningsslangen får endast utföras av behörig reparatör.

OBS!

Skadad belysnings slang måste bytas.
Byte ska utföras av behörig reparatör så att genomföringarna blir gastäta.

Allmänt om halogenlampor

Husvagnens invändiga belysning (och även ytterbelysningen vid dörren) har 12V halogenglödlampor.

Halogenglödlampans livslängd förkortas avsevärt om man håller i glödlampans glas med fingrarna. Använd alltid ett papper, ett tyg eller något annat skydd för att undvika fingeravtryck på glödlampan.



WARNING!

Risk för brännskador!
En tänd halogenlampa blir het. Se till att glödlampan svalnat innan beröring.

Taklampa

Armatyr: Trearmad taklampa
Artikelnr: 604847
Glödlampa: 10W (E08-10)
Lampsockel: G4

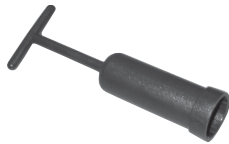

Plafond

Armatyr: Cirro Plast
Artikelnr: 502582S
Glödlampa: 10W (E08-10)
Lampsockel: G4



Takplafond

Armatyr: Takplafond Glas
Artikelnr: 604814A
Glödlampa: 10W (E08-10)
Lampsockel: G4

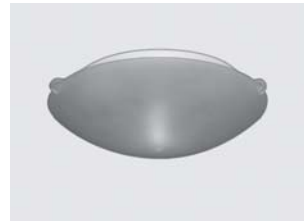

Vägglampa

Armatur: Vägglampa / Lampor Sänghylla
Artikelnr: 604846 / 604844
Glödlampa: 10W Ø=50 mm MR16 (E08-37)
Lampsockel: G4



Punktbelysning

Armatur: Nova
Artikelnr: Utan strömbrytare: 502585N
Med strömbrytare: 502585.01N
Med fjäderfäste: 502586S
Glödlampa: 5W (E08-09)
Lampsockel: G4

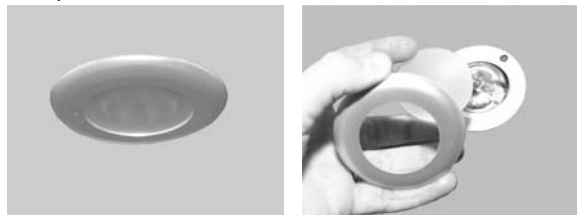

Punktbelysning

Armatur: Comet
Artikelnr: 502583N
Glödlampa: 10W (E08-10)
Lampsockel: G4



Punktbelysning

Armatur: Downlight, infälld
Artikelnr: 604819
Glödlampa: 5W (E08-09)
Lampsockel: G4

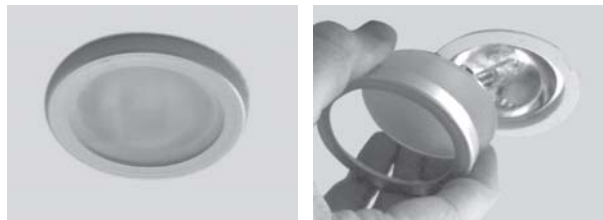

Belysning i Garderob och sänglåda

Armatur: Lampa Garderob
Artikelnr: 604810
Glödlampa: 5W (E08-09)
Lampsockel: G4



Ytterbelysning

Armatur: Ytterbelysning Oval
Artikelnr: 502652
Glödlampa: 2x10W (E08-10)
Lampsockel: G4

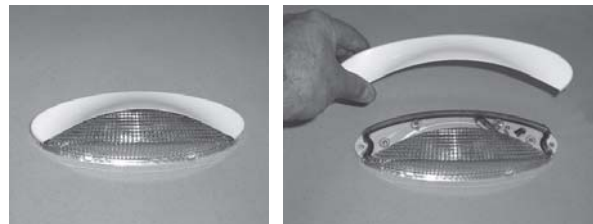

Vägglampa

Armatur: Vägglampa
Artikelnr: 604968N-LED
Glödlampa: -
Lampsockel: -



Övriga glödlampor invändigt

Nattlampa	-
Kylskåpslampa 150l	5W
Kylskåpslampa 97l	2W

Trafikbelysning

Begränsningsljus	5W	
Blinkers	21W	BA15s
Bromsljus/Positionsljus bak	21/5W	
Dimbakljus	21W	BA15s
Backljus	21W	BA15s
Bromsljus, dioder	-	
Skyltbelysning	5W	SV8,5
Sidomarkeringsljus, dioder	-	
Positionsljus fram, dioder	-	

BATTERIET

12V-systemet drivs från ett 75Ah batteri som är placerat i en plastbox.

Till 12V-systemet är kopplat värmepannan, belysning, vattenpump och 12V vägguttag.

Batteriet laddas dels från bilen vid inkopplad kabel mellan bil och husvagn, dels från batteriladdaren när 230V är inkopplad.

Batteriet är av typen blyackumulator. Det mår bäst av att användas eftersom det tappar sin laddning om det inte används.

Om du inte använder husvagnen under t.ex. vintersäsongen skall du ta ur batteriet, ladda upp det fullt och förvara det på en sval och torr plats. Du bör också underhållsladda det en gång i kvartalet. Tänk på att ett urladdat batteri fryser lättare än ett fulladdat.

Kontrollera batterisyrnivån (elektrolytnivån) en gång per månad då husvagnen används. Rätt nivå är då batterisyrans täcker plattorna i cellen. Vid behov fyll på med avjoniserat batterivatten. Ladda batteriet efter påfyllning.

I kyla minskar batteriets förmåga att avge ström, men dess kapacitet försvinner inte utan återkommer när det blir varmare.

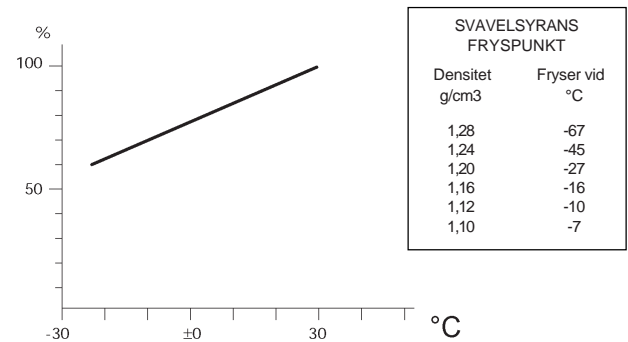

Batteriets kapacitet vid olika temperaturer.

Anmärkning!

Vid kraftigt sulfatiserade batterier är batteriets kapacitet starkt reducerat och förmågan att ta emot laddning är liten. Laddaren indikerar då att batteriet är fulladdat efter kort tid. Även om batteriet är moget för utbyte kan man ändå för en liten stund få en viss uppladdning.

Om batteriet ofta blir urladdat bör du kontrollera laddutrustningen.

För att förhindra att bilens batteri blir urladdat då bilens motor och belysning är avslagen är husvagnen utrustad med en automatisk urladdningsspärr.

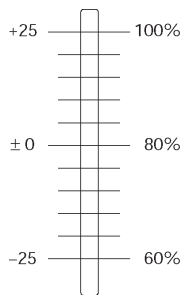

Batteriets kapacitet vid olika temperaturer.

Håll batteriet rent!

Se till att god kontakt erhålls vid batteriets anslutningar. Rengör polanslutningarna med en polstålborste så att all eventuell oxid försvinner. Skydda batteriets polanslutningar från oxid genom att smörja in dem med polfett.

Ett batteri åldras och har då svårare att ta upp laddning. Det kan fungera bra men det har inte samma kapacitet som ett nytt.



VARNING!

Tänk på att batterisyra (elektrolyt) är frätande. Vid stänk i ögonen: Spola med vatten i minst 20 minuter och uppsök läkare. Vid stänk på kroppen: Spola rikligt med vatten och rengör nogga. Vid spill på annat material eller på marken: Neutralisera med något basiskt medel, t.ex. kaustiksoda, målarsoda eller ammoniak. Spola med stora mängder vatten.

LADDA BATTERIET

Ladda batteriet under färd

Husvagnens batteri är kopplat till "Jäger-kontakten" via ett relä som påverkas av bilens parkeringsljus.

Detta gör att husvagnens batteri laddas automatiskt under färd, förutsatt att bilens parkeringsljus är tänt.

Då bilen står parkerad med husvagnen påkopplad (och bilens parkeringsljus släckt) är bilens och husvagnens 12V-system elektriskt separerade. Bilens batteri kommer inte att laddas ur av husvagnens elektriska funktioner.

Ladda batteriet med batteriladdare

I husvagnen finns en batteriladdare som drivs med 230V. Batteriladdaren är placerad vid batteriet.

Batteriladdaren är fast inkopplad så husvagnens batteri kontinuerligt laddas när 230V är anslutet till husvagnen.

Batteriladdaren har en kapacitet på 25A alternativt 45A beroende på husvagnsmodell. Respektive modell av batteriladdare beskrivs nedan.

OBS!

Täck inte över batteriladdaren när den är ansluten. Risk att batteriladdaren blir överhettad.

Batteriladdare 25A

En lysdiod på batteriladdaren indikerar att den är i drift.

- Röd lysdiod indikerar att laddning pågår med full styrka.
- Gul lysdiod indikerar att slutlig laddning pågår med reducerad strömstyrka.
- Grön lysdiod indikerar att batteriet är fulladdat och att batteriladdaren underhållsladdar batteriet (kompenserar för batteriets självurladdning).

Laddaren är försedd med en 30A säkring. Den kan gå sönder om du av misstag kortsluter batteripolerna. Den är åtkomlig från utsidan av laddaren.



Se även utförligare bruksanvisning som följer laddaren.

Batteriladdare 45A

Batteriladdaren "känner av" batteriets laddningsbehov. Vid behov snabbaddas batteriet. Då batteriet är fulladdat övergår batteriladdaren till underhållsladdning.

Batteriladdaren kan stängas av med strömbrytaren (A), men den är avsedd att ständigt vara påslagen.

Batteriladdaren är försedd med en kylfläkt. Fläkten kan stängas av med strömbrytaren (B) men då reduceras laddningskapaciteten.

Batteriladdaren är försedd med en säkring (D).

På batteriladdarens front finns fyra små strömbrytare (DIL-brytare) för att ställa in batteriladdarens funktion (C).

DIL-brytarens inställning beror på vilken typ av batteri som ska laddas. Korrekt inställning för husvagnens originalbatteri visas i figuren. DIL-brytaren är inställd på fabrik och ska inte ändras. Felaktigt inställd DIL-brytare kan skada batteriet och annan elektrisk utrustning.

Vid byte av batteri ska batteriladdarens inställning överensstämma med laddningsdata för det nya batteriet.

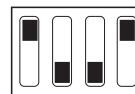
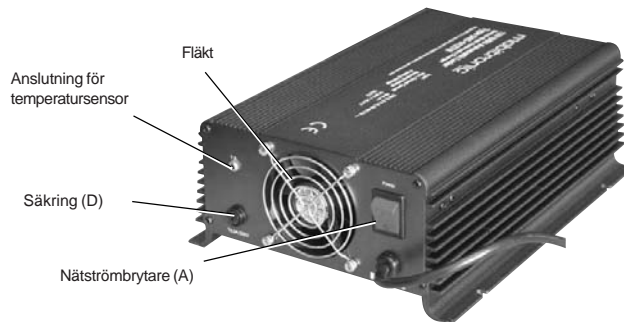
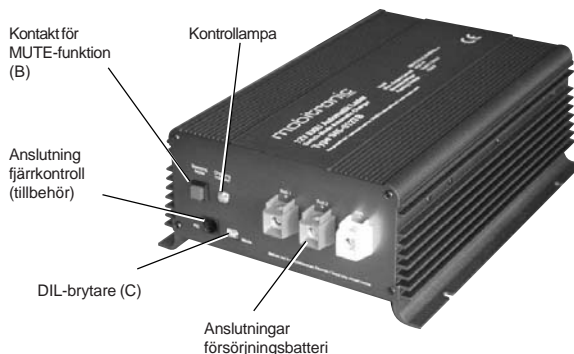

DIL-brytarnas inställning

OBS!

Täck inte över batteriladdaren när den är ansluten.
Risk att batteriladdaren blir överhettad.

Se även utförligare bruksanvisning som följer laddaren.

12V-SYSTEMET KOPPLAT TILL DRAGBILEN

Husvagnens elkabel för inkoppling mot dragbilen är försedd med en 13-polig stickkontakt system "Jäger". Respektive stifts funktion framgår av illustrationen nedan.

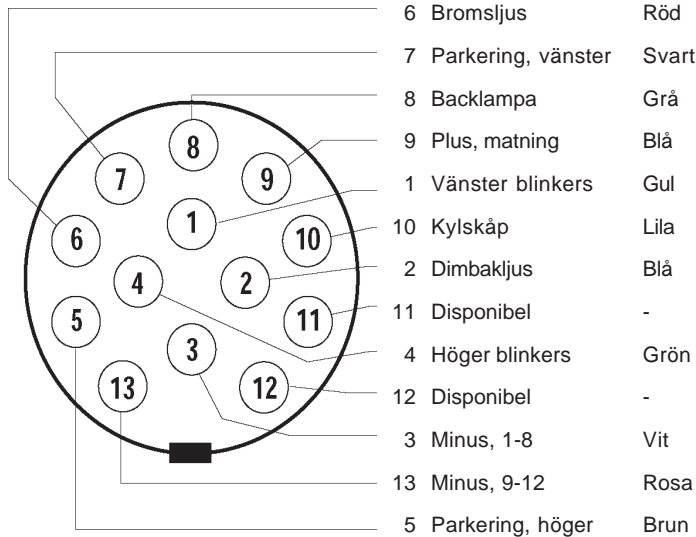

Om du har 7-poligt eluttag på din bil kan du använda adaptern som medföljer husvagnen.

Adaptern är bara en enkel adapter som ger dig möjlighet att transportera din husvagn, men med den inkopplad kommer följande funktioner inte att fungera:

- Laddningen från bilen
- 12V för kylskåp
- Backlampan
- Dimbakljus lyser konstant

Du bör därför installera en 13-polig kontakt på din dragbil för att alla funktioner ska fungera tillfredställande.

OBS!

Adapter får ej vara monterad på bilen då husvagnen är fränkopplad eftersom den kan störa bilens funktioner, t.ex. elsystem och växellåda.



Adapter

ELSCHEMA

Förklaringar till elschemat på nästa sida:

Kyl	Kylskåp
Bb	Belysning bak
Btoa	Belysning toalett
Ku	Belysning och tändning i kylskåp och ugn
Bf	Belysning, Taklampa över bord
Br	Belysning ramp
Bo	Belysning sittgrupp
Bu	Belysning ute
Pa	Panna
Vp	Vattenpump
Kok	Belysning kök
Fan	Fläkt
U12V	12V-uttag
F1-F17	Säkringar
Toa	Toalettens magnetventil

13Pol	13-polig stickkontakt "Jäger"
BK	Batterikort
RK	Reläkort
DV	Dörrsida
FV	Fönstersida
R1-R7	Relä 1-7
Batt	Batteri
BattCh	Batteriladdare
Sp	Styrspänning
EP	Manöverpanel
Extra	Tillgänglig

SpM	Spänningsmätare
VM	Vattenmätare
VG-F	Vattengivare Färskvattentanken
VG-S	Vattengivare Spillvatten
PAL	Parking Light

Wh	Winter Heating
WB	Water/Battery
MS	Main Switch
Kr	Vattenkran
PL	Positionslys
SML	Sidomarkering
BL	Begränsningslys
HB	Höger blinker
HBL	Höger baklys
HBR	Höger bromslys
RL	Bäcklampa
SL	Skyltbelysning
OBL	Övre bromslys
VB	Vänster blinker
VBL	Vänster baklys
VBR	Vänster bromslys
BR	Bromslys
DL	Dimbaklys

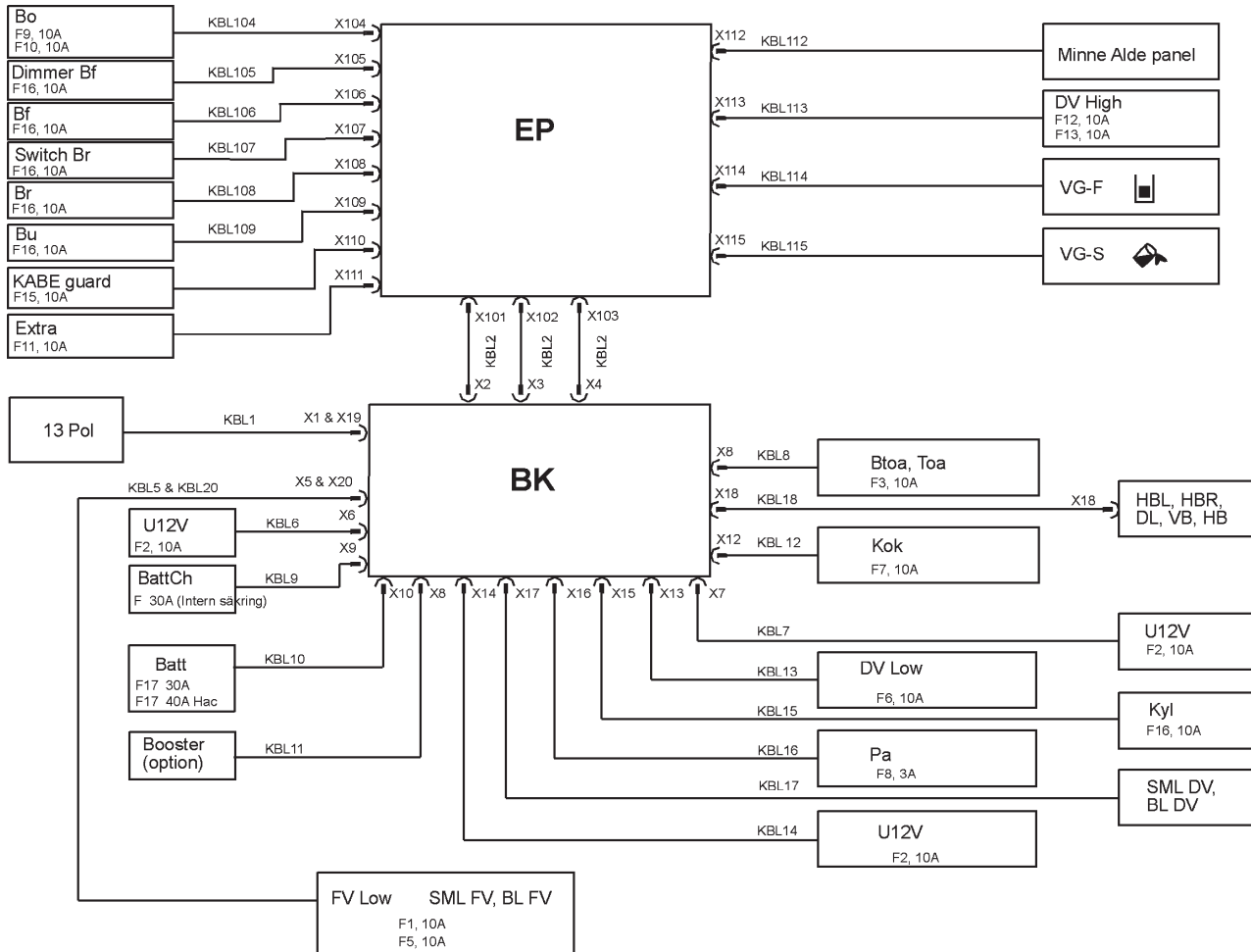

SÄKRINGAR

Säkringar för husvagnens 12V-system är placerade i skåpet bakom manöverpanelen.

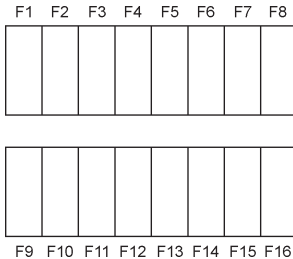
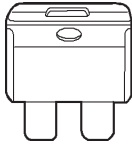

F1	10A	Belysning fönstervägg
F2	10A	12V-uttag
F3	10A	Belysning Toalett Magnetventil Toalettstol
F4	10A	Parkeringsljus
F5	10A	Vattenpump
F6	10A	Belysning bak
F7	10A	Kök Belysning Fläkt Spis, Ugn
F8	5A	Panna
F9	10A	Belysning under överskåp
F10	10A	Radio
F11	10A	Tillgänglig
F12	10A	Belysning dörrvägg 1
F13	10A	Belysning dörrvägg 2
F14	3A	Vattenpump Manöverspänning Manöverspänning Panelens strömbrytare
F15	10A	KABE Guard
F16	10A	Minne Radio Taklampa Sittgrupp Belysning ramp Belysning Utelampa Rörelsegivare Utelampa Kylskåp styrspänning

Huvudsäkringen är placerad vid batteriet.

F17 30A Huvudsäkring
40A Huvudsäkring Hacienda

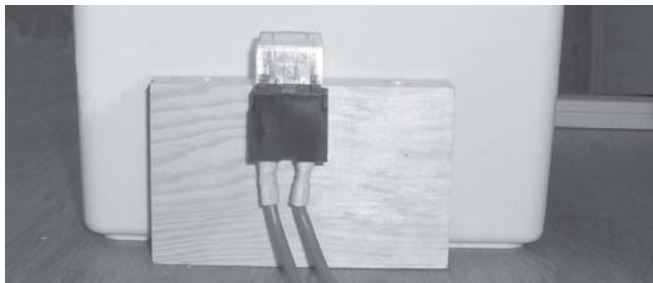

Huvudsäkring.

Då en säkring löst ut innebär det att den överbelastats med alltför stor ström. Innan säkringen byts/återställs ska belastningen minskas genom att stänga av motsvarande strömförbrukare.

Om säkringen löser ut upprepade gånger ska felsökning utföras. Kontakta närmaste KABE serviceverkstad.

UNDERHÅLL ELSYSTEM

Kontrollera husvagnens yttre belysningspunkter före varje körning. Om kontrollen inte ger fullgod funktion på något belysningsställe skall du kontrollera följande:

1. Kontrollera att lampan inte är trasig.
2. Kontrollera att lampkontaktarna är fria från oxid. Rengör annars med fint sandpapper.
3. Kontrollera att kontakt erhålles i den 13-poliga skarvkontakten mellan bilen och husvagnen.
4. Kontrollera bilens säkringar som används för respektive lampa.

Om funktion inte erhållits, trots att ovanstående kontroller utförts, kan du testa systemet med en testlampa efter kopplingsschemat.

För att erhålla en fullgod funktion utan störningar bör kontaktpunkter i skarvdon och ytterarmaturer regelbundet och före varje säsong rengöras med kontaktspray som kan köpas på de flesta bensinstationer.



VARNING!

Ur trafiksäkerhetssynpunkt är det livsviktigt att alltid ha en fullgod funktion på vagnens ytterbelysning.

Batteriet

Kontrollera batteriets vätskenivå regelbundet. Den skall ligga på ca 5-10 mm över polplattorna.

Efterfyll vid behov med destillerat eller avsaltat vatten.



VARNING!

Skölj genast av med rinnande vatten vid spill på kläder. Skölj noggrant med rinnande vatten och uppsök eventuellt läkare vid hud eller ögonkontakt.

ELSYSTEM 230V

ALLMÄNT

Husvagnens 230V-system används till kylskåp, batteriladdare, panna och i förekommande fall till dammsugare och annan tillvalsutrustning.

Husvagnen strömförsörjs genom att ansluta en elkabel till husvagnens elbox. Elkabeln ska vara godkänd för utomhusbruk och för effektuttag 3600W (16A). (Kabelarea: minst 3x2,5mm²)

Den sammanlagda strömförbrukning i husvagnen får inte vara större än maximal avsäkrad strömstyrka i elkabeln.

Säkring:	6A	Max ansluten effekt totalt:	1300W
	10A		2300W
	16A		3600W

Den enskilt största strömförbrukaren i husvagnen är pannans elpatron. Då fler strömförbrukare kopplas in (dammsugare, kaffebryggare, strykjärn, osv) bör man se till att den totala effekten inte överstiger säkringen som elkabelns är ansluten till.

Om det totala effektbehovet är större än vad säkringen ger, kan man minska pannans strömförbrukning genom att växla till gasoldrift.

Pannan är dessutom försedd med en belastningsvakt som känner av inkommande ström i elboxen. Om inkommande ström överstiger ett inställt värde så minskar pannans eluppvärmning automatiskt. För att detta ska fungera korrekt måste man ange säkringens värde på pannans manöverpanel.

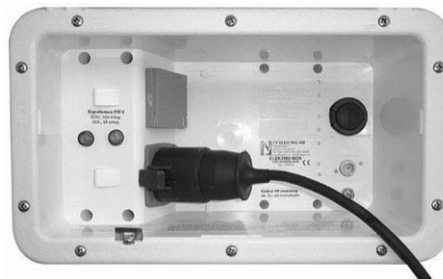

Elboxens utsida

I elboxen finns två indikeringslampor:

- RÖD indikeringslampa visar att det finns spänning på den inkommande kabeln
- GUL lampa visar att säkringen ej har löst ut

I elboxen finns även ett eluttag.

Vid spänningsfall kan husvagnens elektriska utrustning påverkas så att den inte fungerar tillfredställande.

Ju längre elkabel desto större spänningsfall. Se tabellerna som visar spänningsfall för olika långa kablar. På campingplatser kan strömförsörjningen i anslutningen drabbas av spänningsfall vid hög belastning. Spänningen kan vara så låg som 180-190V.

Om elkabeln förvaras på sladdvinda skall kabeln rullas ut helt före inkoppling. En kabel på en sladdvinda fungerar som en elektrisk spole, vilket innebär effektförlust (spänningsfall) i sladdvindan. Kabeln blir väldigt varm vid hög strömförbrukning.

Var också uppmärksam på att sladden inte riskerar att skadas och att sladdens stickkontakt är väl ansluten. Skadad kabel skall bytas.

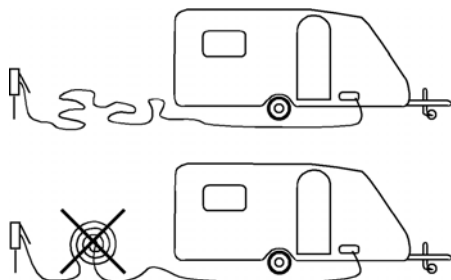

Spänningsfall i kabel vid 10A belastning

10A	10m	20m	30m	40m	50m
1,5 mm ²	2,2V	4,4V	6,6V	8,8V	11V
2,5 mm ²	1,4V	2,7V	2,8V	5,4V	7V

Spänningsfall i kabel vid 15A belastning

15A	10m	20m	30m	40m	50m
1,5 mm ²	3,3V	6,6V	9,9V	13,2V	16,5V
2,5 mm ²	2V	4V	6V	8V	10V

Effekten du kan få ut i husvagnen är ett resultat av "Spänningen multiplicerat med strömmen", så det är viktigt att inte få för mycket spänningsfall för att få full effekt på elpatronen.

På elboxens baksida (inne i husvagnen) finns automatsäkringar som bryter både fas och nolla. Där finns även jordfelsbrytaren som bryter strömmen till husvagnen om något fel uppstår så att det går ström till jord.

Jordfelsbrytarens funktion testas man genom att trycka på testknappen. Jordfelsbrytaren ska då lösa ut.

Om en säkring eller jordfelsbrytaren har löst ut skall du alltid söka felet och rätta till det innan du återställer säkringen.

Jordfelsbrytaren och automatsäkringarna ska man lösa ut manuellt 1-2 gånger per år för att säkerställa att den mekaniska rörelsen fungerar (att säkringen inte hindras av smuts eller skada).

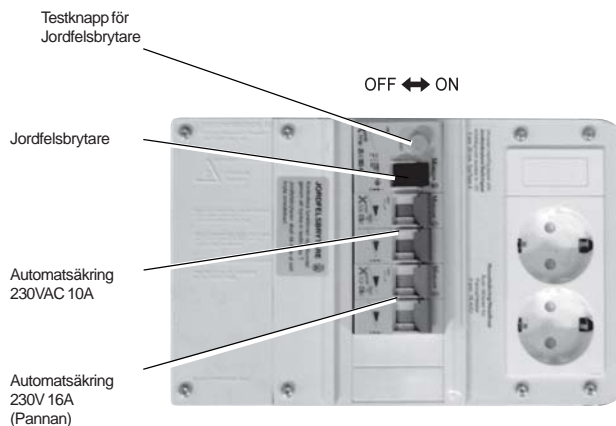

Elboxens baksida

ELSCHEMA 230V

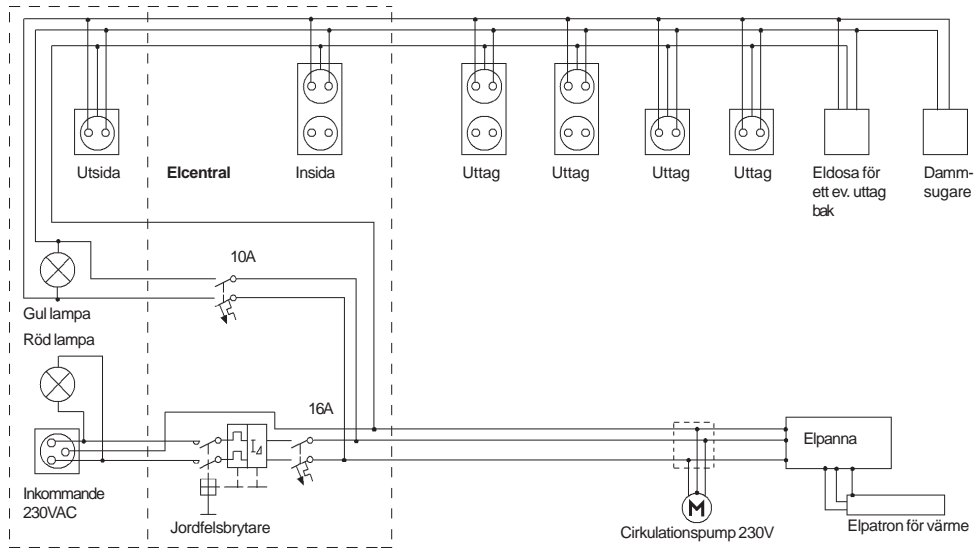

ANTENNSYSTEM

Husvagnen är utrustad med ett antennsystem för både radio och TV.

Antennsystemet består av:

- Antenn (Endast vissa marknader.)
- Strömförsörjningsenhet (Endast vissa marknader.)
- Anslutning för kabel-TV
- Signalväljare (Switch) och
- Antennuttag.

Antennen är avsedd både för analoga och digitala signaler.

Antennen kan höjas och vridas för att få bästa möjliga mottagning.

Antennen är försedd med en inbyggd antennförstärkare. Den förstärker signalen om du skulle stå uppställd på en plats med svaga mottagningsförhållanden.

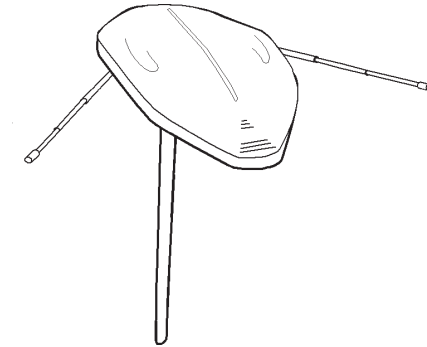

Antennens spröt kan vinklas in i transportläge, eller vinklas ut i mottagningsläge.

OBS!

Risk för skador på antennen och dess infästning.

Under färd ska antennen vara nedsänkt och riktad bakåt. Antennens spröt ska vinklas in och skjutas ihop.

OBS!

Risk för försämrad bildkvalitet och risk att antennen skadas.

Om mottagare för digitala TV-sändning används tillsammans med TV-antennen ska utgångsspänningen från digitalboxen vara avstängd (se digitalboxens instruktionsbok).

Antennen är kopplad till strömförsörjningsenheten som även delar antensignalen till TV- respektive till radiomottagning. Strömförsörjningsenheten kräver 12V eller 230V strömförsörjning för att antennen ska fungera.

OBS!

Risk att strömförsörjningsenhetens elektronik skadas.

Bryt alltid strömmen till strömförsörjningsenheten innan antenkablarna kopplas loss från TV-apparaten eller från strömförsörjningsenheten .

Bryt 12V genom att stänga av huvudströmbrytaren på manöverpanelen (MAIN-SWITCH).

Bryt 220V genom att lossa matningskabeln.

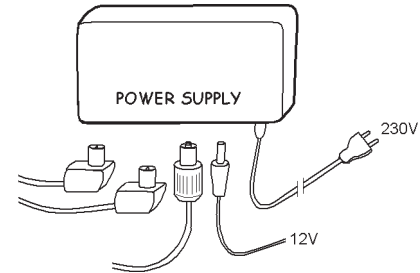

Antennens strömförsörjningsenheten.

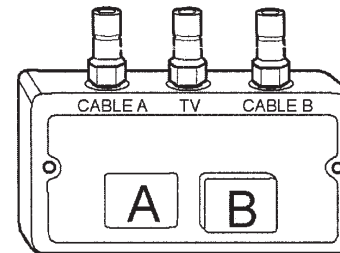

Signalväljaren.

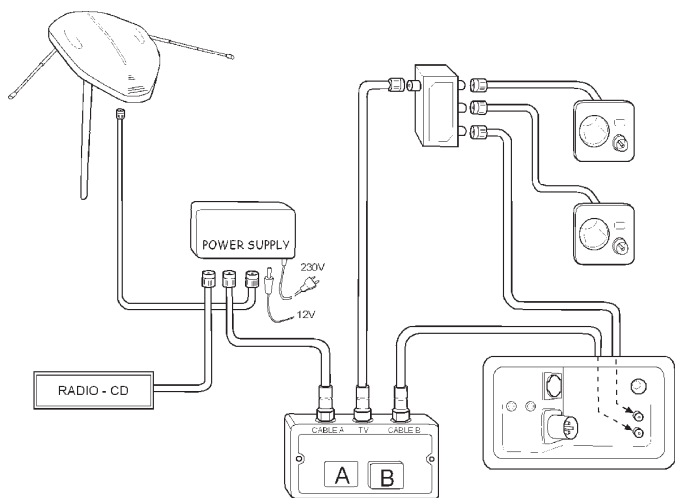

Schematisk illustration av antenssystemet.

Många campingplatser kan erbjuda kabel-TV. Kabel-TV ansluter man i elboxens antenningång märkt "Centralantenn".

När kabel-TV är ansluten till husvagnen har man tillgång till antingen den egna antenssignalen eller kabel-TV signalen i samtliga antennuttag. Välj signal med knapparna A eller B på signalväljaren:

- A TV-antenn
- B Kabel-TV

Elboxens antenningång märkt "Centralantenn" är endast avsedd att ansluta kabel-TV, den är inte avsedd för att ansluta parabolantenn .

Parabolantenn ska anslutas direkt till parabolantennens mottagarenhet. Husvagn med fabriksmonterad parabolantenn på taket har ett separat antennuttaget i husvagnen för parabolantennens mottagarenhet.

Husvagnen är förberedd för installation av ljudanläggning (Radio / CD- / DVD-spelare) i överskåpet vid sittgruppen. Högtalare är monterade i överskåpet vid sittgruppen.

Husvagnen är även förberedd för montering av högtalare i sovdelen (endast då överskåp finns i sovdelen). Anslut högtalare till kopplingsplinten i sovdelen överskåp.

Kablar för ljud- och bildsignal är monterade från ljudanläggningens kontaktdon till sittgruppens TV-plats. De är avsedda att ansluta en DVD-spelare till TV:ns RCA-ingångar.

TV-FÄSTE

Vissa modeller är utrustade med ett fäste för TV.

TV-fästet får belastas med max 10kg.

Under färd ska TV-apparaten lyftas bort från TV-fästet och transporteras på ett lämpligt sätt.

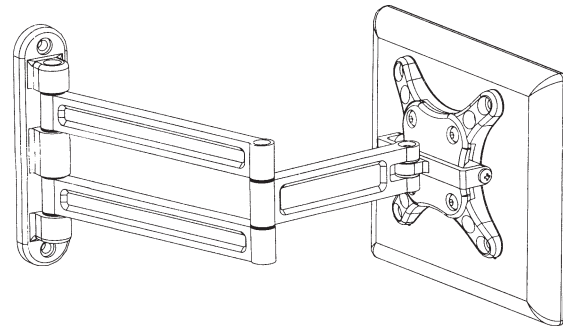

GASOLSYSTEM

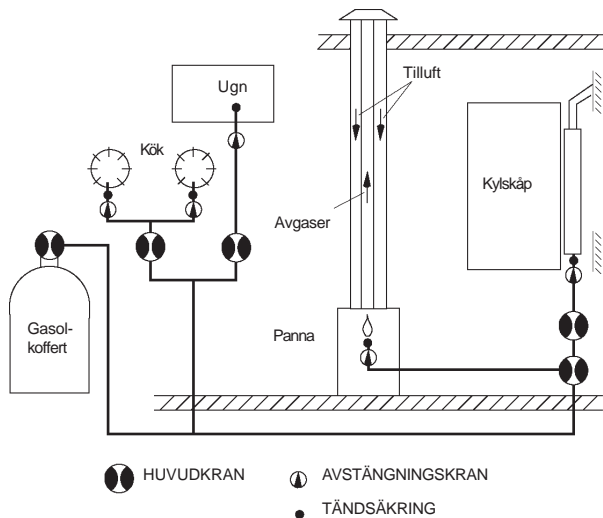

GASOL

Gasol är en petroleumprodukt. När gasol brinner avges koldioxid och vattenånga, men för att förbränningen skall bli fullständig fordras god tillförsel av luft. Ett tvålågigt gasolkök kräver upp till 7 gånger så mycket luft, som en människa i hårt arbete.

Gasol är tyngre än luft och blandar sig snabbt med omgivande luft. Dock kan den under vissa omständigheter samlas i lågt belägna utrymmen. Dess karakteristiska lukt varnar vid läckage.

I gasolbehållare kan gasen förvaras säkert hur länge som helst, utan att förstöras. Den är därvid komprimerad till vätskeform. I en nyfylld gasolbehållare upptas volymen till 80% av flytande gasol.

- Gasolbehållaren skall alltid stå upprätt. Ligger den, och ventilen är öppen kan gasolvätska tränga ut i anslutna ledningar och ge stötvis uppflammande lågor i brännarna.
- Gasolbehållaren får heller inte utsättas för onormal uppvärmning.

När flaskventilen öppnas passerar gasen ut från toppen av gasolbehållaren varvid trycket minskar och flytande gasol i en mängd som motsvarar den utströmmande gasen övergår till gasform i gasolbehållaren. Det förloppet fortgår så länge gasol i vätskeform finns i gasolbehållaren.

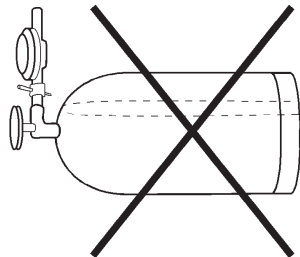
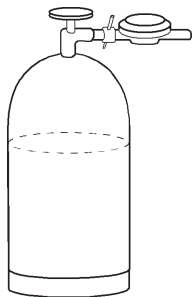

Gasol finns i två former: propan och butan. För husvagnar skall propan användas, då den förgasas ned till ca -40° medan butan slutar förgasas vid $\pm 0^{\circ}\text{C}$.

I Sverige tillhandahålles endast propan medan man i utlandet även får butan.

Begär alltid propan vid köp av gasol i utlandet om Ni kommer att använda gasen vintertid. För drift av husvagnens apparatur vid en yttertemperatur över +5° kan även butan användas.



VARNING!

Det är förbjudet att köra in på bensinstation med tända gasolapparater.

FLASKBYTE

Gasolbehållaren är placerad utvändigt i gasolkofferten och rymmer 11 kg propangas.

På gasolbehållaren är en reducerventil monterad, vilken reducerar gastrycket till ett tryck motsvarande 30 mbar. Alla i husvagnen förekommande gasapparater arbetar vid detta tryck.

Byte av flaska sker enligt följande:

- 1 Stäng av alla gasolapparater i vagnen.
Även kylskåpet!
- 2 Stäng därefter gasolbehållarens ventil och lossa reduceringsventilen. Tänk på att kopplingen är vänstergängad och lossas medurs.
- 3 Skruva sedan fast kopplingen vid den nya flaskan och öppna ventilen.
- 4 Kontrollera att inga läckage förekommer.

Efter flaskbytet kan det finnas luft i gasolledningarna, så att det är svårt att tända t.ex. spislågan. Upprepa i så fall försöken tills gasen når fram.

På vintern kan man, för att undvika att fukt i anslutningsgången fryser till is och hindrar gasotillförseln, öppna gasolkranen ett ögonblick i samband med flaskbytet. Då blåses ev. fukt bort av gasen och kan inte frysa i reduceringsventilen.

- Om byte av reduceringsventil av någon anledning behöver ske i utlandet kontrollera att Ni köper en för rätt tryck.



Var noga med att gasolbehållaren är ordentligt fastspänd.

Inför färd utomlands:
Tänk på att gasolflaskans anslutning skiljer i olika länder.

KONTROLL AV GASOLSYSTEM

Vid leverans är husvagnens gasolsystem provad enligt gällande bestämmelser.

Följande kontroller ska göras regelbundet:

- Kontrollera gasolsystemet med läckindikatorn dagligen och vid byte av gasolflaska.
- Täthetsprova gasolsystemet i sin helhet en gång per år. Täthetsprovning utförs av fackman.
- Kontrollera gasolslangarna en gång per år. Gasolslang som är 5 år gammal, skadad eller har torrspäckor ska bytas. Gasolslangens tillverkningsår står angivet på slangen. Byte av gasolslang ska utföras av fackman.

Vid misstanke om läckage, felfunktion eller skada ska gasolflaskans huvudkran omedelbart stängas och gasolsystemet undersökas av fackman.



WARNING!

För att ev. gasolutströmning skall kunna uppmärksammas är till gasolen tillsatt ett starkt luktämne. Om det luktar gasol i vagnen skall ventilen på behållaren omedelbart stängas och läckaget lokaliseras och tätas. Täthetsprova därefter hela systemet.

Täthetsprovet får ej ske med högre tryck än 0,15 kp/cm² enär annars tändsäkringar kan förstöras.

Gasol är ej giftig.

Läckindikator för gasolsystem

Husvagnen är utrustad med en läckindikator för gasol.

Då läckindikatorns reglage trycks ned kan man se om gas flyter genom gasolsystemet. Gasen kommer då att bubbla genom vätskan i glaskoppen.

Då alla gasolförbrukare i vagnen är stängda skall ingen gas flyta genom gasolsystemet och inga bubblor skall synas i vätskan under 10 sekunder.

Om bubblor syns trots att alla förbrukare är stängda så innebär det att gasolsystemet läcker gas någonstans. Stäng omedelbart ventilen på gasoltuben och uppsök snarast närmaste KABE serviceverkstad för att åtgärda läckaget.

Vid behov, fyll glaskoppen med vätska för läckindikator. Skruva fast glaskoppen för hand (använd inte verktyg) Vätskan finns att köpa hos KABEs återförsäljare.

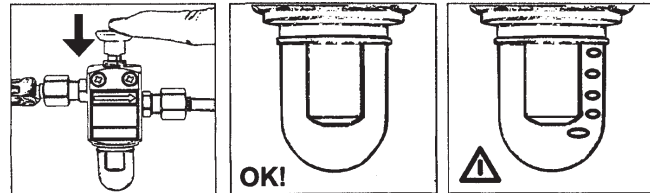
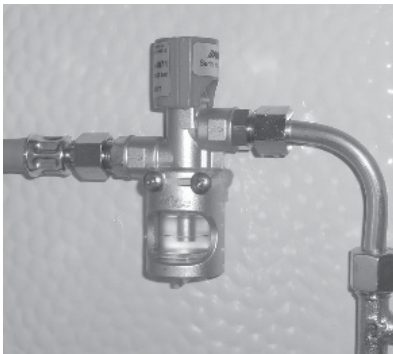

Testa gasolsystemet med läckindikatorn i minst 10 sekunder. Bubblor i vätskan indikerar läckage.

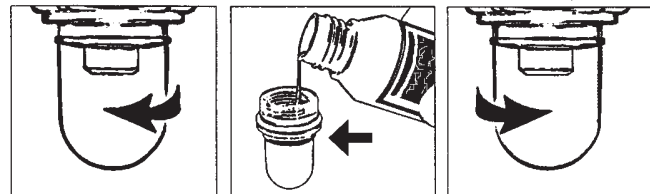

Påfyllning av vätska i läckindikatorn.

GASOLFÖRBRUKNING

Förbrukningen varierar beroende på årstid (vinterväder med värmare kan dra mycket) och naturligtvis beroende på hur mycket Du använder spisen.

Kylskåpet drar inte många gram per timme, men är i gengäld igång flera timmar per dygn.

Här är en tabell med tumregler. Räkna med 10 kg gasol, 10.000 gram, i full flaska.

Spis: Sparlåga - full låga 35-110 g/tim.

Värmepanna (beroende av effektbehovet): 0-380 g/tim.

Kylskåp: 8 g/tim.

Gastrycket sjunker med temperaturen!

Vid -15°C strömmar bara hälften så mycket gas per minut ur flaskan som vid +13°C. Det beror på att gastrycket sjunker med temperaturen.

Om det i en 11 kg flaska finns 2,5 kg gas kvar och temperaturen är -15°C, kan den inte avge mer än 350 gram i timmen. Vid +13°C kan den avge hela 700 gram per timme. Det förklarar också varför det vid stark kyla är svårt att få upp värmen i vagnen fast brännaren är inkopplad. Felet är i första hand att det är för lite gas i flaskan.

En nyfylld 11 kg flaska kan vid -15°C ge över 900 gram och vid +13°C hela 1.800 gram per timme.

Gasolbehållare av kompositmaterial kan endast användas ned till -10°C.

I nedanstående tabell ser Du det möjliga gasoluttaget per timme vid olika temperatur och olika fyllnadsgrad.

Mängd gasol					
	2,5	4,5	7,0	9,0	11,0
Temp	Möjligt uttag (gram)				
- 18	315	427	603	767	807
- 12	387	522	735	943	989
- 7	458	617	871	1120	1170
- 1	531	712	1010	1290	1360
+ 4	603	812	1140	1470	1550
+ 10	671	907	1280	1650	1730

UTVÄNDIG GASOLANSLUTNING

Utvändigt gasoluttag är avsett för anslutning av extern gasolutrustning, t.ex. gasolgrill.

Anslutningen är placerad i gasolkofferten.



VARNING!

Iakttag försiktighet vid användning av extern gasolutrustning för att undvika brand eller brännskador. Läs och beakta anvisningar från tillverkaren av den externa gasolutrustningen.

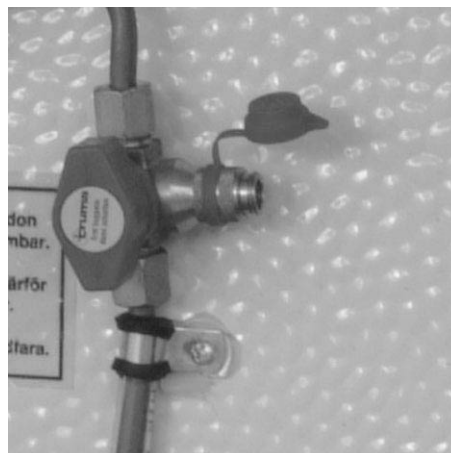

Gasoltrycket i det utvändiga uttaget regleras av reduce-ringsventilen och har samma tryck som i vagnen i övrigt.

Gasolventilen kan endast öppnas då slangnippel är ansluten i snabbkopplingen. Ventilen måste stängas för att slangnippeln ska kunna kopplas loss.

En slangnippel bifogas husvagnen. Extra slangnippel kan köpas hos KABE återförsäljare - KABE art.nr. 502632.01.

Använd endast gasolslang som är avsedd för 8 mm slangnippel och som är godkänd för gasol. Trä på slangen på slangnippeln ända fram till slangnippelns krage. Säkra slangen med en slangklämma.

GASOLKÖK

KOKHÄLL I ARBETS BÄNKEN

Kokhällen som är inbyggt i arbetsbänken är försedd med 3 brännare. Tändsäkring finns på varje brännare.

Tändsäkringen stänger automatiskt av gasen ifall lågan slocknar p.g.a överkokning e.dyl.

OBS!

Glaslocket får ej fällas ned, när någon av brännarna är tänd.

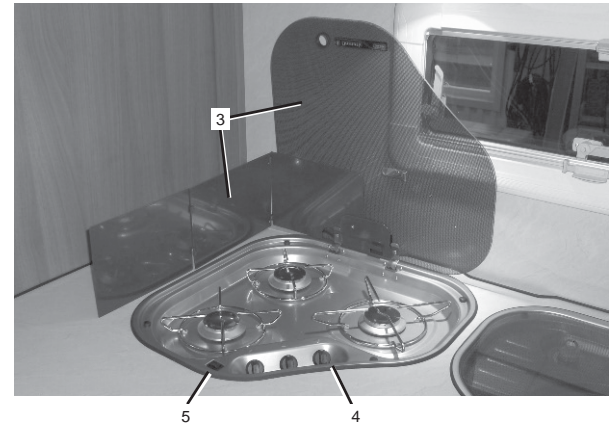

Tända och släcka brännarna på 3-lårigt kök:

- 1 Se till att huvudströmmen är påslagen.
- 2 Öppna gasolventilen som är placerad i skåpet.
- 3 Fäll upp glaslocket och flamskyddet enligt bilden (om flamskydd finns).
- 4 Reglagevreden till respektive brännare sitter på hällens ovansida. Tryck in och vrid reglagevredet till symbolen för stor låga.
- 5 Tänd brännaren genom att trycka på tändknappen samtidigt som reglagevredet trycks i botten.
- 6 När lågan tänts: fortsatt hålla vredet intryckt i 10-15 sekunder.
- 7 Släck brännaren genom att vrida reglagevredet till stängt läge.
- 8 Stäng gasolventilen som är placerad i skåpet.

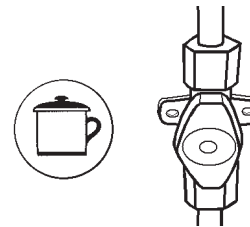

VARNING!

Gasolköket får ej användas för rumsuppvärmning.

GASOLSPIS MED KOKHÅLL, UGN OCH GRILL

Vissa av KABEs modeller är utrustade med spis SMEV 400 med integrerad kokhäll, ugn och grill. Tändsäkring finns på varje brännare. Tändsäkringen stänger automatiskt av gasen ifall lågan slocknar p.g.a. överkokning e.dyl.

OBS!

Glaslocket får ej fällas ned, när någon av brännarna är tänd.

Använda spisens kokhäll

Tända och släcka brännarna på 4-lågig spis:

1. Se till att huvudströmmen är påslagen.
2. Öppna gasventilen som är placerad i skåpet vid spisen.
3. Reglagevreden till respektive brännare sitter på hällens framsida. Tryck in och vrid reglagevredet till symbolen för stor låga.
4. Tänd brännaren genom att trycka in tändknappen samtidigt som reglagevredet trycks i botten.
5. När lågan tänts: fortsatt hålla vredet intryckt i 10-15 sekunder.
6. Släck brännaren genom att vrida reglagevredet till stängt läge.
7. Stäng gasventilen som är placerad i skåpet.

Se även utförligare bruksanvisning som följer bänkspisen.
Betr. ugn/grill - se nästa sida

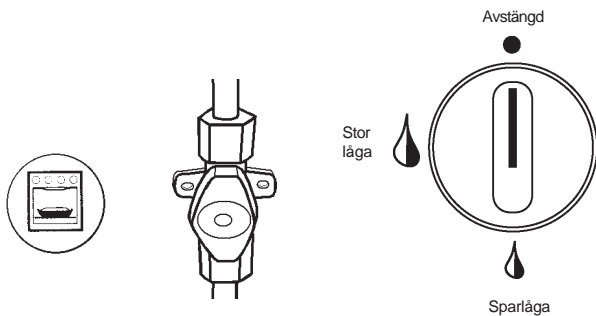
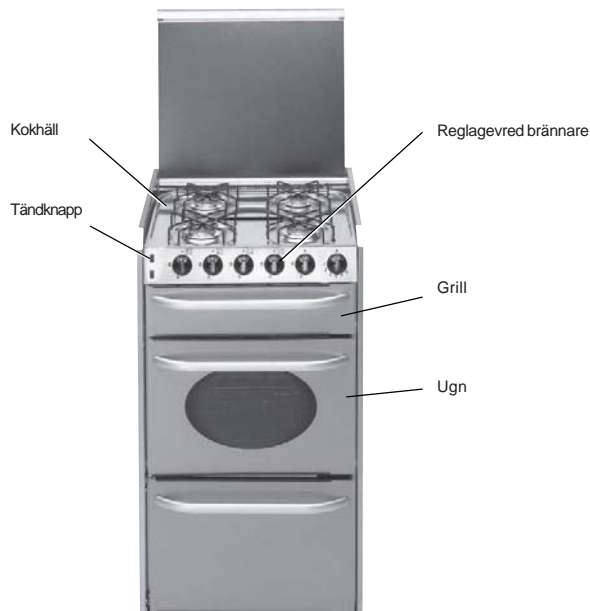

Använda spisens ugn och grill

Innan ugnen och grillen för första gången tas i bruk bör de hettas upp till full effekt under ca 15 minuter. Då försvinner lagrings- och skyddsfett.

Det osar något varför spisfläkten bör vara på eller god ventilation bör ordnas med hjälp av takluckorna.

Kontrollera före tändning att inget blockerar brännaren eller ventilationsgallren. I grillen sitter brännaren i "taket".

OBS!

Vid tändning av brännaren skall ugn- alt. grillluckan alltid vara öppen. Vid grillning skall grillluckan lämnas helt öppen.

Medan grillen används får hålet mellan brännarna inte igensättas, eftersom hålen används för utlopp av värme och rök.

Ugnen har termostatreglerad inställning av temperaturen mellan 130-240°C.

1 = 130°C	4 = 200°C
2 = 160°C	5 = 220°C
3 = 180°C	6 = 240°C



Varning!

Varm ugn (tänd ugn) skall övervakas.
Lämnas aldrig utan tillsyn.

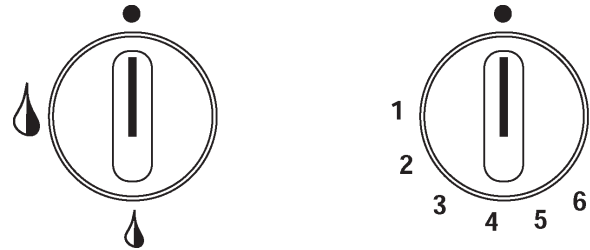

1. Se till att huvudströmmen är påslagen.
2. Öppna gasventilen som är placerad i skåpet vid spisen.
3. Öppna ugn-/grillluckan helt. Tryck in reglagevredet något till den brännare (ugn alt. grill) som skall tändas och vrid motsols.
4. Tänd brännaren genom att trycka in tändknappen samtidigt som reglagevredet trycks i botten.
5. När lågan tänts: fortsätt hålla vredet intryckt i 10-15 sekunder. Släpp därefter ut vredet. Föres vredet till den lilla lågsymbolen erhålles sparlåga.
Viktigt! Om inte brännaren tänder omedelbart, vrid reglagevredet till "lägsta" läge och upprepa startförsöket.
6. Stäng av brännaren genom att vrida reglagevredet medsols till stängt läge.
7. Stäng huvudkranen.

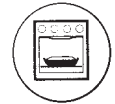

Rengöring

Stäng av ugnen och låt den svalna innan rengöring. Kallt vatten eller fuktig trasa kan förstöra varma ytor.

Använd inte slipmedel, syra, kloridbaserade produkter eller stålull. Lämna inte syra eller basiska ämnen som vinäger, salt, citron, saft etc. på ytorna.

Rostfritt stål och emaljerade ytor skall endast rengöras med såpvatten eller neutralt rengöringsmedel och torkas av.

Använd endast ren svamp och trasa.

Gallret, bakplåten, ugnspannan och ugnens utsida kan tvättas med vanligt diskmedel.

UGN/GRILL

Som fabriksmonterat tillval kan vissa husvagnar vara utrustade med ugn/grill av typ Dometic Cramer CMBO.

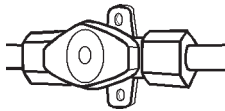
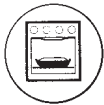

VARNING!

Varm ugn (tänd ugn) skall övervakas.
Lämnas aldrig utan tillsyn.

Innan ugnen och grillen för första gången tas i bruk bör de hettas upp till full effekt under ca 15 minuter.

Kontrollera före tändning att inget blockerar brännaren eller ventilationsgallren. I grillen sitter brännaren i "taket".

OBS!

Vid tändning av brännaren skall ugnens lucka alltid vara öppen. Vid grillning ska ugnens lucka vara öppen. Grillen får vara tänd maximalt 15 minuter.

1. Se till att huvudströmmen är påslagen.
2. Öppna ugnens gasventil som är placerad i skåpet.
3. Öppna ugnens lucka helt.
Tryck in reglagevredet något och vrid till ugn eller till grill.
4. Tänd brännaren genom att trycka in reglagevredet.
5. När lågan tänts: fortsätt hålla vredet intryckt i 10-15 sekunder.
Viktigt! Om inte brännaren tänder omedelbart, vrid reglagevredet till "lägsta" läge och upprepa startförsöket.
6. Släck brännaren genom att vrida reglagevredet till stängt läge.
7. Stäng ugnens gasventil som är placerad i skåpet.

Se även tillverkarens bruksanvisning som följer ugnen.

KYLSKÅP



RM8551



RMD8551

Kylskåpet drivs med gasol eller elektriskt med 230V .
Under färd kan kylskåpet även drivas med 12V från bilen.
När kylskåpet först används kan en viss lukt kännas. Den försvinner efter några timmar. Ventilera rummet väl.
Kylskåpet uppnår sin drifttemperatur efter några timmar.

Kylskåpets termostat och styrelektronik drivs alltid med husvagnens batteri oavsett driftsätt. Det betyder att om husvagnens batteri är urladdat eller bortkopplat så fungerar inte kylskåpet (varken på eldrift eller gasdrift).

OBS!

Rengör kylskåpet före användning.



WARNING!

Det slutna kylsystemet får ej öppnas, det innehåller frätande ämnen under högt tryck.



WARNING!

Kylskåpets ventilationsgaller får under inga omständigheter övertäckas så att luftcirkulationen hindras.
Övertäckning kan medföra överhettning.
Gäller speciellt sommartid.
Vintertid kan ventilationen begränsas med särskild vinterlucka.

Se även kylskåpstillverkarens bruks- och skötsel-anvisning som bifogas kylskåpet.

KYLSKÅP: GASDRIFT

1. Öppna ventilen på gastuben.



När kylskåpet används första gången, och efter byte av gasflaska, kan gasrören innehålla luft. Kör kylskåpet eller eventuell annan gasapparat (t.ex. spis) kortvarigt för att ta bort luft i gasrören. Gasen tänds då utan fördröjning.

2. Öppna avstängningsventilen till gastillförseln.

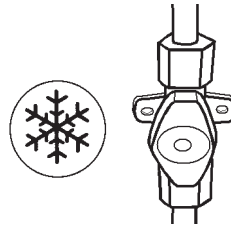

3. Starta kylskåpet med driftläge Gasol enligt kylskåpets bruksanvisning.



VARNING!

Kylskåpet får uteslutande drivas med flytande gas (Propan, Butan).

På och i närheten av bensinstationer är gasdrift alltid förbjuden!

När kylskåpet är avstängt eller använder elektrisk drift ska avstängningsventilen vara stängd.

KYLSKÅP: ELEKTRISK DRIFT 230V



1. Anslut strömförsörjning till husvagnen.
2. Starta kylskåpet med driftläge 230V enligt kylskåpets bruksanvisning.

Vid spänningsfall på 230V-nätet, vilket ofta förekommer vid hög elnätsbelastning på campingplatser, reduceras kylskåpets kapacitet vid 230V drift.

OBS!

Välj detta driftläge endast när nätanslutningens spänning överensstämmer med den som anges på kylskåpets typskylt. Vid avvikande värden kan kylskåpet skadas.

KYLSKÅP: ELEKTRISK DRIFT 12V

Under färd kan kylskåpet drivas med 12V från bilens elsystem. Välj 12V-drift på kylskåpets panel (se instruktion för handhavande av kylskåpet). Kylskåpet förbrukar mycket ström vid 12V-drift. För att undvika att batteriet laddas ur är husvagnen konstruerad enligt följande:

- Kylskåpets 12V-drift kan endast ske från bilens 12V-system som laddas under färd. Kylskåpet kan inte strömförsörjas av husvagnens batteri.
- Bilens parkeringsljus måste vara tända för att 12V-driften mot kylskåpet skall fungera. Därmed minskar risken för att bilens batteri laddas ur då bilen står parkerad med husvagnen påkopplad (bilens parkeringsljus släckt).
- Kylskåpets termostat, gasolttändare och elektronik drivs av husvagnens 12V-system.

Tänk på att växla till gasolldriften vid längre raster.

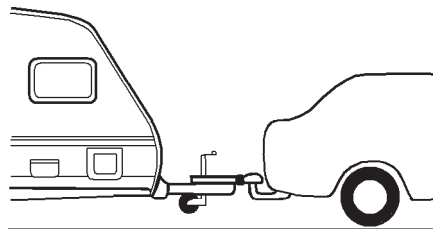

STÄNGA AV KYLSKÅPET

Stäng av kylskåpet enligt kylskåpets bruksanvisning.

Se till att kylskåpets gasolventil är stängd.

När kylskåpet är avstängt bör kylskåpets dörr vara öppen för att undvika att det bildas mögel inuti skåpet.

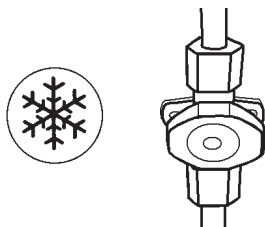

VARNING!

Om kylskåpet ska tas ur drift för en längre period, ska avstängningsventilen i vagnen och ventilen på gastuben stängas.

AVFROSTNING

Med tiden bildas frost på kyltorna. Den får inte tillåtas bli för tjock, eftersom den verkar isolerande och försämrar kyleffekten.

Kontrollera kylelementet regelbundet varje vecka. Om frosten är 3 mm eller tjockare skall kylskåpet frostas av.

Vid avfrostning stängs kylskåpet av. Islådorna och samtliga matvaror tas ur kylskåpet och dörren ställs på glänt.

Smältvatten i kylskåpets huvudutrymme samlas i en separat avsedd behållare på kylskåpets baksida. Därifrån avdunstar vattnet.

Använd en trasa för att torka upp vatten från frysfacket.

Försök inte påskynda avfrostningen med någon slags värmeapparat - det kan skada plastytorna i skåpet. Använd inte heller vassa föremål för att skrapa bort is.

När all is smält, torkas skåpet ur och startas om. Lägg in matvarorna men vänta med istillverkningen tills kylskåpet blivit kallt igen.

OBS!

Islagret får aldrig tas bort med våld, och avfrostningen får inte påskyndas med hjälp av värme-källa.

VINTERANPASSA KYLSKÅPETS VENTILATION

För att fungera tillfredställande måste kylskåpet vara korrekt ventilerat.

Kylskåpet ventileras genom gallret på husvagnens vägg och takventilen ovanför kylskåpet (vissa modeller genom ett galler högre upp på väggen).



Anpassa kylskåpets ventilation till utetemperaturen enligt följande:

Utetemperatur över ca +8°C.

Vid sommarväder är det viktigt att kylskåpets baksida är väl ventilerad.

Se till att kylskåpets ventilation inte är blockerad.



Utetemperatur under ca +8°C.

Vid kallare väder ska plastluckan monteras på ventilationsgallret. Därmed begränsas ventilationen så att kylskåpet fungerar tillfredställande.

Använd även plastluckan när husvagnen inte används för att hindra smuts från att tränga in bakom kylskåpet.

Se till att ventilationen inte blockeras av snö.

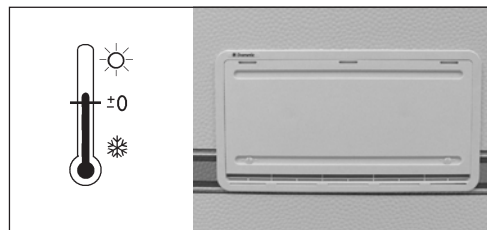

FÖRVARA LIVSMEDEL

Kylskåpet lämpar sig för förvaring av alla matvaror som lätt blir förstörda i rumsvärme samt för matvaror som bör serveras avkylda. Matvarorna placeras i skåpet när de är kalla eller nerkylda åtminstone till rumstemperatur.

Matvaror med kraftig smak och lukt ger lätt smak och lukt åt andra. Därför bör alla matvaror som förvaras i kylskåpet placeras i slutna kärl eller inlindade i plastfolie. På så sätt hindras också matvarorna att torka under förvaringen och frostbildningen i skåpet blir ej så stor.

- Förvara alltid livsmedel i slutna behållare, aluminiumfolie eller liknande.
- Placera aldrig varm mat i kylskåpet utan låt den svalna först.
- Produkter som kan avge flyktiga, lättantändliga gaser får inte förvaras i kylskåpet.
- Lagra känsliga livsmedel i omedelbar närhet av kylflänsarna.

Det två-stjärniga frysacket (max -12°C) lämpar sig för att frysa isbitar och för kortvarig förvaring av djupfrost. Det lämpar sig inte för att frysa in livsmedel.

ISTILLVERKNING

Is fryser man bäst på natten - då är belastningen på kylskåpet lägre och kylapparaten har mer reserver.

Fyll islådorna nästan upp till kanten med dricksvatten och placera dem på botten av frysacket.

Det går fortare att frysa is om termostaten tillfälligt ställs på maxläge men glöm inte att ställa tillbaka den till sitt normala läge då isen är klar, eftersom kylskåpet annars kan bli för kallt.

ALLMÄNNA RÅD OCH SKÖTSEL AV KYLSKÅP

Kontroll

Anlita alltid en fackman, såväl för den vartannat år erforderliga säkerhetskontrollen, som den rekommenderade funktionskontrollen och eventuella reparationer!

Kontrollera minst en gång per år och gärna också före användning efter längre uppehåll att:

- Ventilationsöppningarna inte är igensatta.
- Bruksanvisning finns.
- Gasolanläggningen är tät. (Använd läckspray eller såpvatten på alla tänkbara läckagepunkter). Börja med skåpet avstängt och gör, om inget läckage konstaterats, om provet med skåpet på gasdrift.
- Brännaren är ren och att inte skräp eller brännbara föremål samlats i dess närhet.

Rengöring

Innan du tar kylskåpet i drift rekommenderas att du rengör det in- och utvändigt och att du i fortsättningen regelbundet gör kylskåpet rent. Använd en mjuk trasa och ljummet vatten med ett mildt diskmedel. Skölj av apparaten med rent vatten och torka noggrant.

För att undvika att materialet försämras: Använd inte såpa eller hårda slipmedel, eller lutbaserade rengöringsmedel. Låt inte dörrtätningarna komma i kontakt med olja eller fett.

Några allmänna tips

Se till att:

- Kylskåpet inte drivs med 12V när husvagnen är uppställd, batteriet kommer att urladdas mycket fort.
- Avfrosta regelbundet.
- Göra rent och torka ur kylskåpet samt lämna dörrarna öppna när kylskåpet inte används på en tid.
- Förpacka väl varor som är flytande eller har stark lukt.
- Ventilationsöppningarna är fria.
- Hålla dörrarna låsta under färd med hjälp av färdspärrarna.

VÄRMESYSTEM

ÖVERSIKTLIG BESKRIVNING AV VÄRMESYSTEMET

KABE-vagnen är utrustad med centralvärme för vattenburen värme.

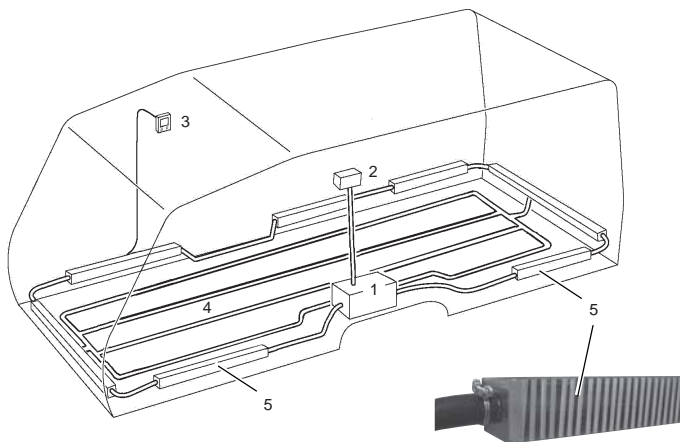

1. Värmepanna, Varmvattenberedare
2. Expansionskärl med 12V cirkulationspump
3. Manöverpanel
4. Golvvärme
5. Konvektor

Placeringen kan variera beroende av vagnsmodell.

Värmen från pannan fördelas i husvagnen på två sätt:

- Värmesystemets konvektorer som värmer luften utmed väggarna. Det ger en behaglig inomhustemperatur och motverkar kallras vid fönstren.
- Golvvärmen som ger behagligt tempererat golv.

Golvvärme och konvektorer samverkar på olika sätt beroende på modell av husvagn. Se avsnitt om golvvärme.



VARNING!

Skruva eller spika aldrig i golvet eftersom det kan orsaka läckage i golvvärmesystemet.

GOLVVÄRME

KABE-vagnen är försedd med KABEs vattenburna golvvärmesystem. Skruva eller spika aldrig i golvet eftersom det kan orsaka läckage i golvvärmesystemet.

Golvvärme regleras på olika sätt beroende på modell av husvagn.

Golvvärmen i ädelstensmodeller är som standard integrerad med konvektorsystemet.

Golvvärmen i Royalmodeller (eller som fabriksmonterat tillval) består av en egen värmekrets.

Nedan beskrivs golvvärmen för respektive modell.

Ädelstensmodeller (standardutförande):

Värmen från pannan fördelas i konvektorerna och i golvvärmen.

Manöverpanelens termostat känner av inomhus-temperaturen i husvagnen och jämför med inställt värde. Vid behov ökar eller minskar temperaturen både i konvektorerna och i golvvärmen.

Royalmodeller (eller fabriksmonterat tillval):

Konvektorerna och golvvärmen är delade i var sin värmekrets.

Konvektorerna:

Manöverpanelens termostat känner av inomhus-temperaturen i husvagnen. Vid behov ökar eller minskar temperaturen i konvektorerna.

Golvvärmen AGS II Pro:

Starta golvvärmen med strömbrytaren (placerad vid garderoben). En separat termostat (placerad vid pannan) håller jämn temperatur i golvet.

Ställ in önskad inomhustemperatur på manöverpanelen. Justera golvvärmens termostat för att få behaglig temperatur i husvagnens golv.

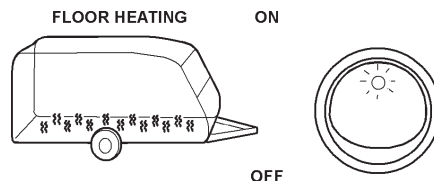

Anmärkning:

Uppvärmning av husvagnen bör till största delen ske med konvektorerna (inte golvvärmen). Varm luft stiger då utmed väggarna, vilket motverkar kondens och kallras.

Fabriksinställt värde på golvvärmens termostat är 6.

VÄRMEPANNA

Värmepannan är av typen ALDE Compact 3010.

Pannan har följande driftsätt:

- Elektrisk drift 230V
- Gasolldrift

Pannan manövreras från den separata manöverpanelen.

Pannan har integrerad varmvattenberedare. Den beskrivs i avsnittet om vattensystem.



För utförligare information om C3010-pannans olika funktioner se separat bruksanvisning som följer vagnen.

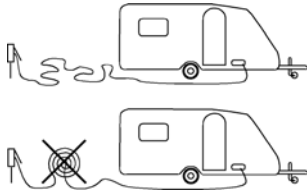

Vid elektrisk drift måste husvagnen vara ansluten till 230V. Pannans elpatron har tre effektlägen:

- 1 kW
- 2 kW
- 3 kW

För att kunna använda effektläge 3kW måste anslutningen vara avsäkrad med 16A.

Se även avsnitt om Elsystem 230V.

Vid spänningsfall på 230V-nätet, vilket ofta förekommer vid hög belastning på campingplatser, reduceras elpatronens kapacitet.

Om anslutningskabeln är lång kan spänningsförluster uppstå, varvid elpatronens effekt minskar i förhållande därtill.

Vid gasol drift måste man öppna pannans avstängningsventil på gasolröret. När pannan är avstängd eller använder elektrisk drift ska avstängningsventilen vara stängd.

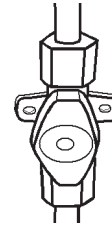

Värmepannan är försedd med elektronisk övervakning av lågan som automatiskt stänger av gastillförseln om lågan av någon anledning skulle slockna.

Pannan får sin förbränningsluft via ett insugningsrör och släpper ut avgaserna via en skorsten på taket. Förbränningen är således helt skild från husvagnens inre.

Skorstensförlängare, som medföljer vagnen kan användas under vintersäsong, när risk för mycket snö på taket föreligger.

OBS!

Reparation av C 3010-pannan får endast utföras av fackman.

VÄRMESYSTEMETS MANÖVERPANEL

Värmesystemet (pannan) manövreras på en separat manöverpanel.

Värmesystemets funktioner och aktuella värden visas på manöverpanelens bildskärm.



När värmepannan är inställd för drift med både el och gasol, prioriteras 230V drift.

Manöverpanelens olika funktioner

Välj funktion eller ändra inställda värden genom att trycka på manöverpanelens bildskärm (pekskärm).

På värmesystemets manöverpanel finns bl.a. följande funktioner och inställningar:

- Start och avstängning av värmaren.
- Temperaturinställning.
- Tillfällig ökning av mängden varmvatten.
- Uppvärmning med gas.
- Uppvärmning med el.
- Styrning av cirkulationspump.
- Indikering av 230V-anslutning.
- Visning av innertemperatur.
- Visning av klocka.
- Inställning av automatisk nattemperatur.
- Inställning av belastningsvakt.

Bakom manöverpanelen finns back-up batterier. Utan back-up batterier kommer manöverpanelens värden att återgå till grundinställning när strömmen bryts (huvudstömbrytaren stängs av och 230V ej är ansluten). Back-up batterierna ska bytas varje år.

För utförligare information om C3010-pannans olika funktioner se separat bruksanvisning som följer vagnen.

FJÄLLKOPPLING

Fjäällkoppling innebär att värmepannan startar då man ansluter 230V till husvagnen.

Värmepannans manöverpanel ska vara inställd enligt följande anvisningar för att det ska bli varmt i husvagnen.

Inställningar för vinterkoppling:

- 1 Ställ gasoldrift i läge "Off".
- 2 Välj effektläge för eldrift: 1kW, 2kW eller 3kW.
- 3 Ställ in önskad temperatur.
- 4 Ställ värmepannans manöverpanel i läge "On".
- 5 Stäng av huvudströmbrytaren på husvagnens manöverpanel.
- 6 Bryt 230V (dra ur 230V-kabeln).

Då 230V-kabeln ansluts till husvagnen (eller en klocka kopplar på strömmen) så startar pannan enligt inställningarna.

TEMPERATURVARIATIONER

Vid vissa väderförhållanden kan man uppleva att temperaturen i husvagnen varierar. Man kan då utjämna temperaturen genom att välja kontinuerlig drift av cirkulationspumpen. Se separat bruksanvisning för pannan och dess manöverpanel.

Man får en jämnare temperatur i värmesystemet, men varmvattnet i kranarna kommer att ha lägre temperatur.

FYLLNING AV SYSTEMET

För att panna och värmesystemet ej skall utsättas för frysrisk - eller skadas genom korrosion - skall ovillkorligen 40% GLYKOL (motsvarande för -23°C) av för ändamålet lämplig kvalitet vara inblandat i det vatten som fylls i pannan. Föreligger behov att skydda värmeanläggningen mot extremt låga temperaturer måste glykolhalten ytterligare höjas.

Glykolbyte ska ske minst vart fjärde år - helst vart annat år. (se servicebok).

OBS!

Blanda aldrig olika typer av Glykol då det kan uppstå kemiska reaktioner som kan skada värmesystemet.

Kontrollera regelbundet värmesystemet för att se att inget läckage har uppstått vid någon av skarvarna på värmeslingan. Skulle Glykol ha läckt ur, skölj noga med vatten och torka upp.

Rekommenderade glykolprodukter

Rätt typ av Glykol är av typ monoetylglykol med korrosionsinhibitor. Denna typ är testad och godkänd enligt kvalitetsnorm SAE J 1034. Följande godkända glykolprodukter finns att tillgå hos återförsäljare och bensinstationer (gäller svenska marknaden): Anti Freeze (Statoil), Havoline XLC+B (Preem), Coolelf Auto Supra (Elf).

Påfyllning

Lyft bort skyddsskivan framför expansionskärlet. Lossa cirkulationspumpens mutter och lyft upp denna. Fyll sedan systemet så att vätskenivån är strax över MIN (vid kall panna). Sänk ner pumpen och dra fast muttern. Sätt tillbaka skyddsskivan.

Avtappning

Avtappning sker genom att avtappningspluggen, som sitter under golvet vid pannan lossas med tång. Lossa även på locket till expansionskärlet.

LUFTNING

- Se till att avtappningspluggen och avluftningsnippel är åtskruvad.
- Avluftningsnipplarna är placerade bakom konvektor-skyddet i toaletterummen, innanför främre stödlisten vid ytterdörren samt på konvektorn ovanför C3010-pannan.
- Fyll på vätska enligt tidigare beskrivning. Lossa på avluftningsskruven och släpp ut ev. luft.
- Kör igång värmen och cirkulationspumpen. Låt detta gå en stund för att få bort ev luft i systemet.
- Om det finns luft kvar i systemet hörs ett "bubblande" ljud i expansionskärlet. Systemet skall gå tills detta ljud upphört.
- Glöm inte att fylla på vätska allteftersom nivån sjunker.

Skulle det ändå finnas luft i systemet kan man förfara på följande sätt:

- Veva ner stödhjulet så långt det går så att vagnen "står på huvudet" framåt. Låt stå så ca 5 minuter. Ändra sedan läget på vagnen så att den lutar så mycket som möjligt åt andra hållet. Låt stå så i ca 5 minuter. Upprepa detta några gånger och kör sedan igång värmesystemet enligt ovan.

VATTENSYSTEM

FÄRSKVATTENSYSTEM

Färskvattentanken en rymmar ca 40 liter vatten. Färskvattentanken är placerad i soffan. Därmed är den frostfritt placerad då husvagnen är uppvärmd.

Vattennivån i färskvattentanken kan avläsas på husvagnens manöverpanel.

Från färskvattentanken pumpas vatten till kök, handfat, dusch, toalett och varmvattenberedare.

Vattensystemets slangar är av livsmedelskvalitet.

Vid färskvattentanken är två tömningsventiler placerade. De tömmer varm- respektive kallvattenslangen. För att slangarna ska kunna tömmas ska husvagnens vattenkranar var öppna så att luft kan sugas in när vattnet rinner ut.

Låt tömningsventilerna vara öppna då vattensystemet inte används.

Påfyllning av färskvatten sker genom påfyllningsröret som är utvändigt åtkomligt.

Se till att alla tömningsventiler är stängda före påfyllning av vattensystemet.

- Tömningsventil för varm- respektive kallvattenslang.
- Tömningsventil färskvattentank.
- Tömningsventil varmvattenberedaren.

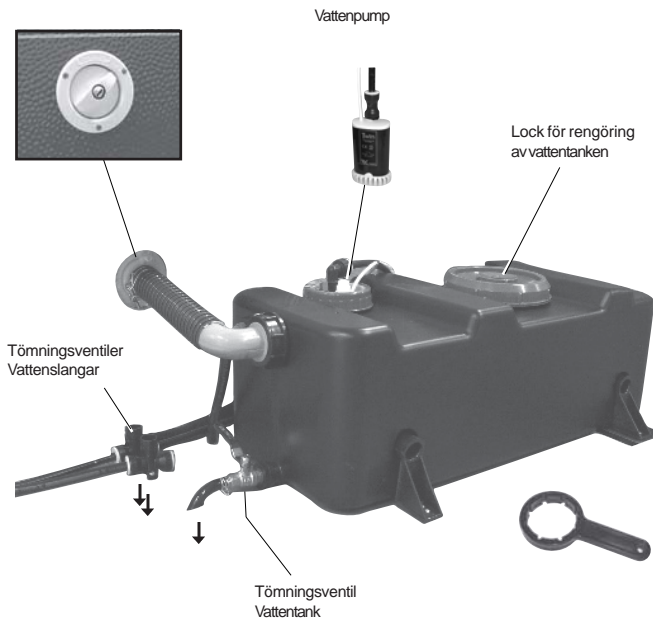

WARNING!

Tänk på att färskvatten är ett livsmedel. Se till att tanken innehåller färskt vatten.

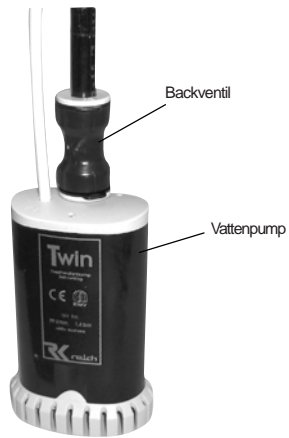

Vattenpumpen är placerad i färskvattentanken.
I vattenkranarna finns strömbrytare som startar vattenpumpen då kranen öppnas.



För att vattenpumpen ska kunna starta måste den vara aktiverad med strömbrytaren på husvagnens manöverpanel.

Vattenpumpen bör vara avaktiverad under färd och då husvagnen lämnas oövervakad.



Töm allt vatten ur vattenpumpen genom att vända den så att vattnet kan rinna ut genom kallvattenslangens tömningsventil.

Varmvattenberedare

Varmvatten är färskvatten som värms i pannans varmvattenberedare. Varmvatten pumpas alltså av samma vattenpump som kallvattnet.

Värmepannan måste vara i drift för att värma vattnet.

Varmvattenberedaren har en volym på ca 8,5 liter färskvatten och kan producera ca 12 liter 40°C vatten per halvtimme (vid 10°C kallvattentemperatur).

Spola alltid igenom varmvattenberedaren innan den används, speciellt efter längre stillestånd.

Vid kontinuerlig användning av varmvattenberedaren skall den tömmas ca 1 gång/månad. Detta för att få en ny luftkudde i varmvattenberedaren.

OBS!

Vattensystemet ska alltid tömmas när det är risk för frost och vagnen inte är uppvärmd. Garantin täcker inte frostsador.

Fyll varmvattenberedaren enligt följande:

- 1 Se till att alla tömningsventiler är stängda före påfyllning av vattensystemet.
- 2 Öppna en vattenkran i läge för varmvatten (kök eller handfat).
- 3 Vänta tills vatten rinner i kranen. (Vatten pumpas till varmvattenberedaren och sedan vidare till vattenkranen.)
- 4 Se till att pannan är i drift för att vattnet ska bli varmt.

Töm varmvattenberedaren med tömningsventilen. Den är placerad på golvet vid pannan.

Tömningsventiler fungerar även som säkerhetsventil om det uppstår övertryck i varmvattenberedaren.

Vid tömning rinner vattnet från varmvattenberedaren ut under husvagnen. För att varmvattenberedaren ska kunna tömmas ska husvagnens vattenkranar var öppna så att luft kan sugas in när vattnet rinner ut.

Låt tömningsventilen vara öppen då vattensystemet inte används.

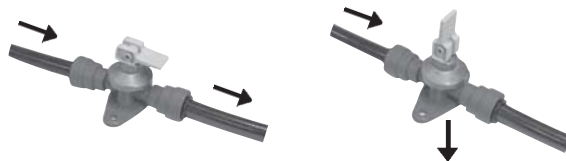

Engreppsblandare med handdusch

Alla modeller har vattenkranar av typ engreppsblandare. Vattenpumpen startar då handgreppet lyfts uppåt och påverkar den inbyggda strömbrytaren, vilken åter bryts när greppet trycks neråt.

Blandning av varm- och kallvatten sker genom vridning av greppet till vänster resp. höger.

Utvändig dusch

Vissa modeller är utrustade med utvändig dusch (fabriksmonterat tillval på övriga modeller).

Anslut slangen med snabbfästet. Reglera varmt/kallt vatten med det utvändiga vredet.

Starta vattenpumpen genom att föra strömbrytaren (A) till höger.

Efter användning se till att strömbrytaren återställs så att inte vattenpumpen arbetar i onödan.

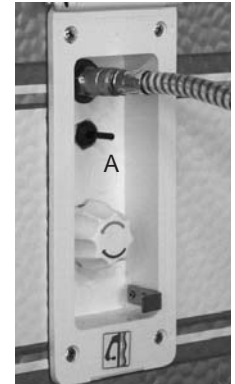

Tömning av utvändig dusch.

Då man tömmer vattensystemet är det viktigt att se till att även den utvändiga duschen töms på allt vatten.

1. Stäng av vattenpumpen.
2. Öppna vattensystemets avtappningsventiler så att vattnet rinner ut.
3. Anslut den utvändiga duschen och tryck på duschens handtag så att luft kan sugas in medan vattnet rinner ut.

Se till att vredet står i ljummet läge så att vattnet kan rinna ur både slangen för kallt och varmt vatten.

Cityvatten

Vissa modeller är utrustade med anslutning för Cityvatten (fabriksmonterat tillval på övriga modeller).

Anslut cityvatten sker enligt följande:

1. Koppla in magnetventilen (A) i intaget (B).
2. Koppla in stereokontakten (C) i intaget (D).
3. Sätt strömbrytaren (E) i cityvattenläge.
4. Kontrollera att tömningsventil (F) är stängd.
5. Sätt elpanelens strömbrytare för vattenpump i läge "ON".
6. Använd därefter vattenkranarna som vanligt.

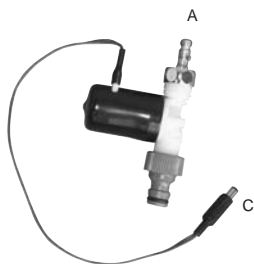

OBS!

Töm anslutningen för cityvatten vid risk för frost.

Töm cityvattenanslutning enligt följande:

1. Stäng av inkommande vatten och koppla bort slangen.
2. Öppna vattensystemets tömningsventiler (F) och låt vattnet rinna ut.
3. Anslut magnetventilen (A)
4. Sätt strömbrytaren (E) i cityvattenläge.
5. Öppna en vattenkran några sekunder. Luft kan då sugas in genom magnetventilen och allt vatten kan rinna ut ur anslutningen för cityvatten.
6. Sätt strömbrytaren (E) i vattenpumpläge.
7. Koppla ur magnetventil (A) inkl. stereokontakten (C). Magnetventilen ska förvaras frostfritt.



Töm övriga delar av vattensystemet enligt separat beskrivning.

OBS!

Koppla ur magnetventil (A) då cityvatten inte är anslutet. Om magnetventilen aktiveras utan att vatten rinner genom den så kan magnetventilen skadas.

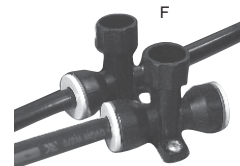
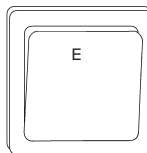

SPILLVATTEN

Spillvatten från kök och handfat rinner till spillvattentanken. Spillvattentanken rymmer mindre vatten än färskvattentanken.

Med tömningsventilen kan man stänga utloppet. Spillvattnet samlas då i tanken tills man åter öppnar tömningsventilen. Om spillvattentanken blir full finns en dränering som låter spillvattnet rinna ut under husvagnen.

Tömningsventil och utlopp är åtkomligt utvändigt, under husvagnens golv.

Spillvattentankens koniska utlopp är avsett att ansluta till en spillvattensäck.

Töm spillvattnet i en vanlig toalett eller annan godkänd tömningsplats.

Spillvattentanken bör årligen diskas ur med diskmedel och diskborste. Ta bort sängribborna över vattentanken för att enklare komma åt att rengöra.

Där duschkar förekommer finns ytterligare ett avlopp. Ett s.k. "störtavlopp" till vilket ej någon separat spillvattensäck medföljer.

Vissa vagnar är utrustade med vattenlås under diskbänk eller handfat. Vid risk för frost ska vattenlåsen tömmas.

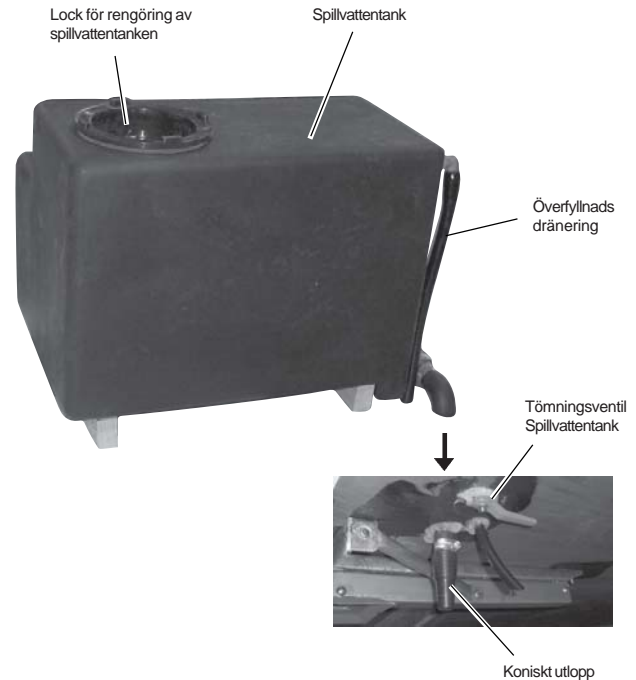

TOALETT

Husvagnen är som standard utrustad med Thetford spoltoalett. (Som fabriksmonterat tillval kan en del husvagnar vara utrustade med toalett av märke Dometic.)

Innan toaletten används tillförs ca 2 liter vatten så att tankens botten är täckt. Håll därefter saneringsvätskan genom tömningsröret (inte genom toalettstolen).

Saneringsvätska finns att köpa hos KABE återförsäljare.

Då toalettens tank är nästan full tänds nivålampan vid spolningsknappen.

Töm tanken innan nivålampan tänds.

Använda Thetford spoltoalett

Vid användning av toaletten:

1. Vrid toalettstolen till önskat läge.
2. Öppna toalettens ventilblad med spaken.
3. Efter användning spola rent i toaletten genom att trycka på spolningsknappen.
4. Stäng toalettens ventilblad.

Strömbrytaren på husvagnens manöverpanel ska stå i läge "ON" för att vattenpumpen ska starta.

Betr. rengöring av toalett och avfallstank samt smörjning av tätningar etc. - se tillverkarens bruks- och skötsel-anvisningar som följer husvagnen.

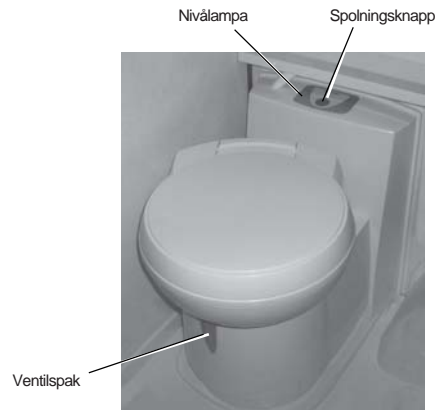

Tömma Thetford spoltoalett

Vid tömning av toaletten:

1. Stäng toalettens ventilblad.
2. Dra ut avfallstanken enl bild t.h.
3. Bär avfallstanken i bärhandtaget. Vrid tömningsröret så att det pekar uppåt medan du bär avfallstanken (se bild).
4. Töm avfallstanken i en vanlig toalett eller annan godkänd tömningsplats. Tryck på luftningsventilen (se bild).

Obs! Tryck inte på luftningsventilen förrän tömningsröret är riktat nedåt.

5. Tillför saneringsvätska och vatten i avfallstanken.
6. Sätt tillbaka locket på tömningsröret.
7. Skjut tillbaka avfallstanken under husvagnens toalett.

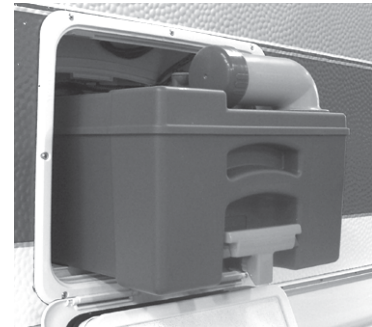
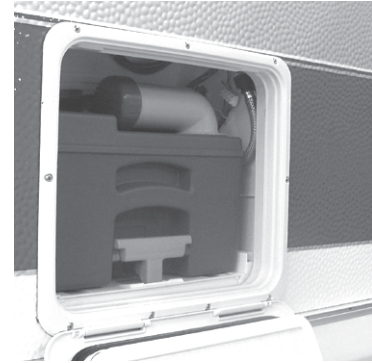
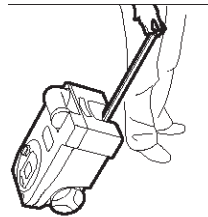
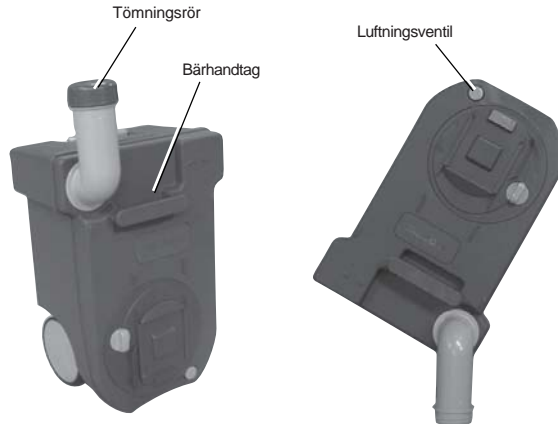

Se även utförligare bruksanvisning som följer husvagnen.

FRYSRISK

Det är viktigt att tömma vattensystemet om husvagnen står ouppvärmad i minusgrader. Risk att vattensystemets delar fryser sönder.

Vidta följande åtgärder för att undvika skador:

- 1 Stäng av vattenpumpen med manöverpanelens strömbrytare.
- 2 Öppna alla vattenkranar i "Ijummet" läge så att luft kan sugas in i både kall- och varmvattenrören.
- 3 Töm vattentanken.
- 4 Öppna de två tömningsventilerna vid vattentanken.
- 5 Töm vattenpump och backventil genom att vända den upp och ner så att kvarvarande vatten rinner ner i slangen.
- 6 Öppna varmvattenberedarens tömningsventil.
- 7 Öppna spillvattentankens tömningsventil.
- 8 Tryck på toalettens spolningsknapp (så att magnetventilen öppnar).
- 9 Töm toalettens tank.
- 10 Töm utvändig dusch (när sådan finns)
- 11 Töm anslutning för cityvatten (när sådan finns).
- 12 Töm vattenlås (när sådan finns).

Vid risk för isbildning:

Låt samtliga vattenkranar stå i öppet läge mitt emellan kallt och varmt (så att både kallvattenröret och varmvattenröret ventileras).

Låt samtliga tömningsventiler stå i öppet läge.

Garanti gäller ej för delar i vattensystem som gått sönder p.g.a. frysning.

VENTILATION

SÄKERHETSVENTILATION

Den fasta säkerhetsventilationen i KABE husvagnar är testad och godkänd för det antal personer som är angivet i husvagnen. Den fasta säkerhetsventilationen får ej ändras!

Luften i husvagnen ventileras ut genom:

- fasta ventilatorer i taket
- takluckor med fast ventilation
- köksventilation

Friskluftsintagen är placerade i golvet. Friskluften leds via en kanal genom konvektorn (uppvärmning) in i vagnen.

Se till att den fasta säkerhetsventilationen inte blockeras eller begränsas. Vintertid ska takluckor och ventilatorer hållas fria från snö.

För att säkerställa att friskluftintagen är fria ska luft kunna cirkulera under husvagnen. Se till att snö runt husvagnen ej blockerar lufttillförsel.



WARNING!

Det är förbjudet att täppa till luftintag och utsläpp liksom att ändra den fasta ventilationen.

KOMFORTVENTILATION

Behovet av ventilation i husvagnen påverkas av många olika faktorer, till exempel väder, hur många som befinner sig i husvagnen eller aktivitet i husvagnen.

För en behaglig miljö i husvagnen kan ventilationen anpassas på flera sätt:

- justera luftflödet i husvagnens inbyggda ventilation, även kallad "KABE Variovent".
- vädra genom att öppna fönster, vädringslucka eller takluckor.
- öka köksventilationen genom att starta fläkten.

Ventilation under färd

Under färd ska alla fönster och takluckor vara stängda och låsta.

Under färd bör ventilationen i husvagnen minimeras. Ställ den reglerbara ventilationen på läge "MIN".

Ventilationens friskluftsintagen är placerade i golvet. Undantagsvis kan vissa fordonskombinationer drabbas av att bilens avgaser tränger in i husvagnen. Var uppmärksam på om det finns indikationer på att avgaser tränger in. Åtgärder måste anpassas unikt för varje fordonskombination och kan inte utföras av KABE som standard.

Justerbar ventilation "KABE Variovent"

Luftflödet i husvagnens ventilation kan justeras med reglaget "MAX-MIN". Reglaget är placerat på väggen över ett justerbart friskluftsintag.

I läge "MIN" är luftflödet begränsat till säkerhetsventilation, för att sedan öka steglöst till maximalt luftflöde i läge "MAX".

De flesta modeller av KABE husvagnar är utrustade med två justerbara luftintag och därmed även två reglage för justering av ventilationen. Varje friskluftsintag justeras individuellt.

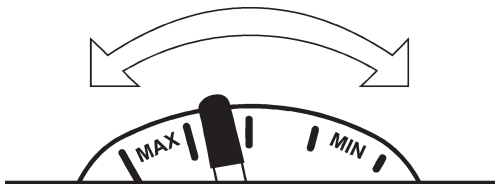

KÖKSVENTILATION

Köksventilationens insugningskåpa är placerad över gasolköket. Köksventilationen är av självdragstyp utan spjäll, vilket innebär att ventilationen ständigt är öppen.

Köksventilationen är även försedd med en fläkt som ger ett kraftigare utsug. Strömbrytaren är placerad på fläktens panel under porslinsskåpet, där även strömbrytare för köksbelysning är placerad.

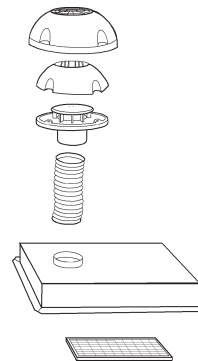

Fläktfiltret som absorberar det fett som finns i matoset, behöver då och då göras rent. Hur ofta filteret behöver rengöras beror naturligtvis på matvanorna och på hur mycket fläkten är igång. Rengör filteret regelbundet. Rengör filteret med varmvatten och diskmedel.

VENTILATIONSLUCKA

Vissa modeller är utrustade med ventilationslucka.
Stäng luckan genom att passa in låsvredet i karmens hål
och vrid ett kvarts varv.



FÖNSTER

För att i största utsträckning undvika kondens och för
erhållande av god isolering är samtliga fönster dubbla.
Fönstret hålles öppet genom att handtaget på stängnings-
mekanismen vrides in mot fönstrets mitt.
Fönstren är av acrylglas. Ett starkt, klart och segt material,
som emellertid fordrar försiktighet så att det inte repas.

OBS!

Torka aldrig ett fönster med en torr trasa utan att
den först rengjorts med hjälp av mycket vatten.

Använd aldrig smutsiga trasor, skurpulver,
alkohol eller annat lösningsmedel av något slag,
ej heller vanliga fönsterputsmedel. Asfaltfläckar
etc. kan avlägsnas med fotogen, varefter hela
fönstret tvättas.

Kondens inuti fönster

Kondens (imma) uppstår naturligt då varm luft möter en kall yta, t.ex. på fönstrets insida och mellan fönstrets rutor.

Kondensbildning påverkas av flera faktorer, t.ex.:

- Luftens temperaturskillnad inne i vagnen och utanför fönstret.
- Vädret. Hög luftfuktighet eller dimma ute gör att luften inne i vagnen innehåller mer vatten.
- Antal personer (eller husdjur) som befinner sig i husvagnen.
- Aktiviteter i husvagnen (t.ex. matlagning).

Om väderförhållanden och aktiviteter är sådana att mycket kondens bildas kan man motverka kondensbildning genom att:

- Vädra så att luften i husvagnen innehåller så lite vatten som möjligt. Öppna takluckan för effektiv vädring. Se till att husvagnens fasta ventilation inte hindras t.ex. av att kuddar eller annan last blockerar ventilationsvägarna.
- Hög temperaturen i husvagnen. Genom att höja temperatur i husvagnen ökas luftflödet i befintlig ventilation. Dessutom blir fönstrets inre ruta varmare vilket motverkar ytterligare kondensbildning.

När kondens bildas på kalla ytor bör man torka bort kondensvattnet.

Husvagnens fönster är tillverkade av akrylplast. Vattenånga kan sakta vandra genom akrylplasten vilket kan leda till att imma eller kondens kan bildas mellan rutor. Detta är naturligt och kondensen försvinner efter någon tid då vattenångan hunnit vandra ut igen.

Fönster med integrerad rullgardin

Mörkläggningsgardinen är monterad nertill och myggnätsgardinen upptill. Detta tillåter solskydd av dynornas ryggstöd och ger på kvällen insynsskydd, trots att man kan ha viss ventilation genom myggnätet vid öppet fönster.

Sammankoppling av gardinen göres genom att föra övre gardinen ner mot den undre så att beslagen snäpps ihop.

OBS! Greppa endast snäpplåsen!

Myggnät och rullgardin kan ställas i önskat läge. Isärkoppling sker i omvänd ordning. För myggnätet till nedre läget, frigör spärrarna och för myggnätet till övre viloläge.

Rengör rullgardinerna och myggnätet med mild tvållösning.

TAKLUCKOR

Anvisning för rengöring av takluckor:

1. Öppna takluckan.
2. Skruva loss skruvarna till handtagsarmarna med en stjärnmejsel (se bild). Se upp så att skruvarna ej tappas bort, då det är specialskrivar.
3. Tag loss handtagsarmarna från ramkanten. Takluckan är nu lös och kan tas bort ovanifrån taket.
4. Takluckshuven kan nu rengöras med vatten på insidan, utanpå samt mellan inner- och ytterglas (ytter- och innerglaset är ihopsvetsat, för att undvika möjlighet till inbott genom att skruva bort glaset utifrån).
5. Montera takluckshuven i omvänd följd.

OBS! Skruva inte åt skruvarna för hårt, när handtagsarmarna monteras.



WARNING!

Fönster och takluckor ska vara stängda under färd.

TAKLUCKA HEKI 2

Vissa KABE-vagnar är utrustade med taklucka Heki 2.

Att öppna takluckan snett uppåt:

1. Tryck ner låsknappen som befinner sig på de båda låsvreden på glasrutan och vrid låsvredet 90°.
2. Ta tag i bygel i mitten, klipsa loss den ur förankringen, sväng den nedåt och tryck glasrutan uppåt (efter ca 150 mm stöds glasrutan med hjälp av de båda gasfjädrarna).
3. Klipsa fast bygel genom att svänga den i riktning mot glasrutan igen.

När man stänger glasrutan gör man enligt beskrivningen ovan, men i omvänd ordning.

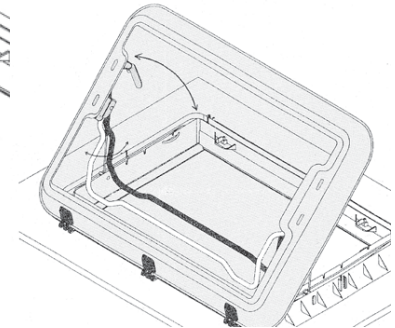
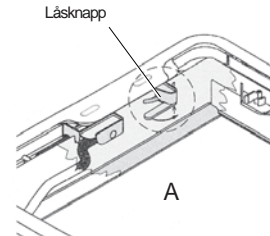

Att öppna takluckan i ett mellanläge:

1. Öppna de båda låsvredena på glasrutan (se fig A).
2. Ta tag i bygel i mitten, klipsa loss den ur förankringen, sväng den nedåt och tryck glasrutan utåt (efter ca 150 mm stöds glasrutan med hjälp av de båda gasfjädrarna).
3. Öppna båda klinkorna, sväng bygel i riktning mot mellanläget (klinka - se fig) och drag glasrutan nedåt så mycket att bygel anligger mot hållaren.
4. Säkra bygel med de båda klinkorna.

Heki 2 stänger man enligt beskrivningen ovan men i omvänd ordningsföljd.

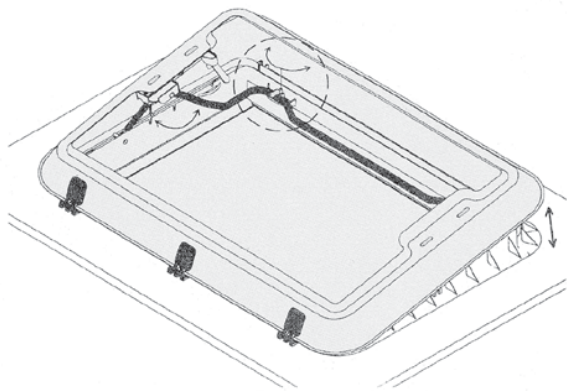

Att öppna takluckan för kontinuerlig ventilation:

1. Öppna de båda låsvredena på glasrutan (se fig A).
2. Tryck upp glasrutan ca 2 cm med båda händerna med hjälp av de 2 låsvredena och skjut dem sedan i den för detta ändamål föresedda position.

Heki 2 stänger man enligt beskrivningen ovan men i omvänd ordningsföljd.

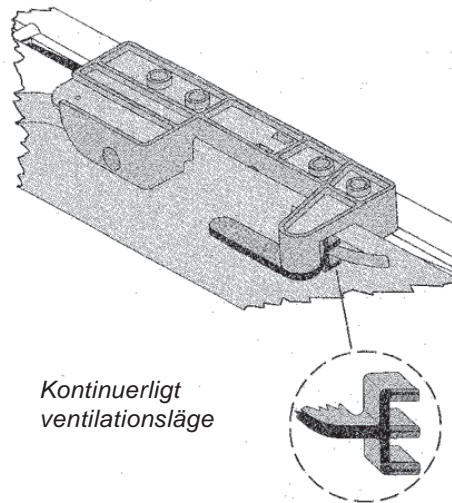

Att stänga rullgardinen

1. För att stänga rullgardinen tar du tag i ändstaven (utan vippkontakt) i greppursparingen och låser den i den mitt emot liggande ändstaven (med vippkontakt).
2. Välj det önskade läget genom att samtidigt förskjuta de båda hopsatta ändstavarna. (Mörkläggningsgardin/ flugskyddsgardin)

OBS!

Om solen skiner mycket kraftigt får man endast stänga mörkläggningsgardinen 2/3 och glasrutan måste befinna sig i läget "kontinuerlig ventilation".

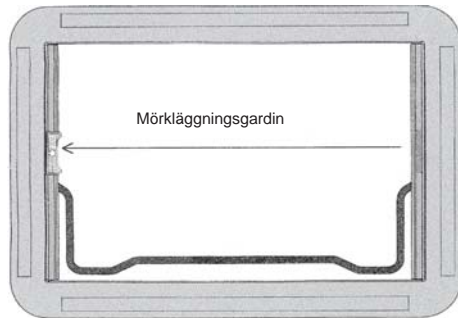

Att öppna rullgardinen

1. Skjut rullgardinen (ändstav med vippkontakt) helt utåt (se figuren).
2. Ta med en hand tag i greppursparningen, tryck ner vippkontakten och låt rullgardinen dra sig tillbaka (den får inte smälla tillbaka).

Allmänna råd taklucka Heki 2

- Trampa aldrig på akrylglaset.
- Stäng alltid Heki 2 helt innan du börjar köra.
- Lämna aldrig fordonet om Heki 2 är öppen.
- Kontakta en fackverkstad om du har problem eller något inte fungerar riktigt.
- Sopa alltid bort snö eller annan smuts och avlägsna eventuell is innan du öppnar takluckan.
- Öppna inte takluckan om det regnar eller snöar mycket kraftigt.

Skötselansvisningar

Rengör glaset med en tvållösning och mycket vatten. Applicera lite talkpuder då och då på tätningarna. Rengör rullgardiner endast med vatten och en mild tvållösning.

LARM

Husvagnen är utrustad med ett larm som reagerar på rörelser. Larmet reagerar med ett kraftigt ljud.

Larmet manövreras med fjärrkontrollen.

- ARM = Aktivera larmet.
Rikta fjärrkontrollen mot larmet och tryck på knappen ARM. En kort ljudsignal bekräftar att larmet är aktiverat. Stäng husvagnen inom 30 sekunder.
- DISARM = Stäng av larmet.
Öppna husvagnen. En kort ljudsignal indikerar att larmet har reagerat på en rörelse. Rikta fjärrkontrollen mot larmet och tryck på knappen DISARM inom 4 sekunder.

Innan larmet kan användas måste fjärrkontrollens identifieringskod ställas in så att larmet endast kan manövreras med rätt fjärrkontroll.



Ställ in larmets kod enligt följande:

- 1 Plocka ur batterierna ur larmet.
(Koden nollställs efter ca 30 sekunder.)
- 2 Ställ in en kombination på fjärrkontrollens kodväljare genom att ställa de 4 små strömbrytarna i olika lägen.
- 3 Montera åter batterierna i larmet.
- 4 Rikta omedelbart fjärrkontrollen mot larmet och tryck på knappen ARM.
Larmet bekräftar den nya koden genom att blinka en gång med LED-indikeringen.

Om larmets LED-indikering lyser ska larmets batterier bytas. Efter byte av batterier måste larmets kod åter ställas in enligt ovan.

Fjärrkontrollens LED-indikering ska blinka när man trycker på någon av knapparna. Om LED-indikering inte blinkar ska fjärrkontrollens batterier bytas.

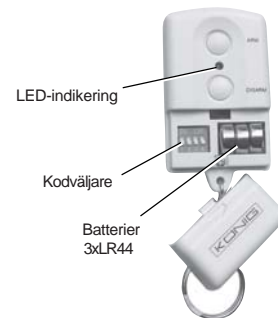

UNDERHÅLL

UTVÄNDIG RENGÖRING

Tvätta husvagnen utvändigt vid behov. Sotpartiklar, multande löv och andra föroreningar kan orsaka fläckar eller missfärgningar i lacken.

Skydda den rengjorda lacken genom att vaxa husvagnen 1-2 gånger per år.

Handtvätta husvagnen. Använd rikligt med vatten. Spola inte vatten mot ventilationgaller och ventilationsöppningar.

Använd rengöringsmedel avsett för husvagn.

Rengöringsmedel som innehåller olämpliga lösningsmedel kan skada husvagnens tätningar i skarvar och infästningar. Lämpligt rengöringsmedel finns hos din KABE återförsäljare.

Avfettningsmedel får inte användas.

Tjära och asfaltstänk avlägsnas med hjälp av polish med hårdvax.

Högtryckstvätt får inte användas eftersom den kraftiga vattenstrålen kan skada detaljer.



VARNING!

Risk för personskada. Iakttag försiktighet vid rengöring av taket. Tänk på halkrisk och fallhöjd. Se till att stå på stabilt underlag.

Beakta följande vid utvändigt rengöring av husvagnen:

- Använd endast rekommenderade rengöringsmedel.
- Följ anvisningarna på förpackningarna.
- Var noggrann med dosering av rengöringsmedel. Undvik överdosering.
- Rengör husvagnens fönster försiktigt. Se avsnitt "Fönster".
- Felaktigt utförd tvättning kan skada husvagnens dekor och detaljer.
- Var uppmärksam på skador.



Granska skarvar, tätningar runt luckor, fönster och infästningar. Vid skada eller tveksamhet kontakta KABE serviceverkstad.

OBS!

Petroliebaserade lösnings-/tvättmedel får ej användas.

Utvändiga plastdetaljer får ej tvättas med lösningsmedel.

Avfettningsmedel får ej användas då det kan lösa upp tätningsmassa i skarvar och genomföringar.

Använd ej högtryckstvätt.

FÖNSTER

Rengöring av fönster måste ske försiktigt då de är mycket repkänsliga. Vid utvändig rengöring användes rikligt med vatten och mjuk svamp. Då alla repande partiklar borttagits kan putsning ske med tvål och vatten och en mjuk trasa. Rentorkning kan sedan ske med sämskinn.

Har Ni erhållit mindre repor kan dessa i allmänhet poleras bort med ett polermedel, exempelvis Turtlewax.

För att putsa husvagnens fönster rekommenderas Seitz rengöringsmedel för acrylplast med antistatisk effekt. Följ anvisningen på förpackningen.

OBS!

Torka aldrig ett fönster med en torr trasa utan att den först rengjorts med hjälp av mycket vatten.

Använd aldrig smutsiga trasor, skurpulver, alkohol eller annat lösningsmedel av något slag, ej heller vanliga fönsterputsmedel. Asfaltfläckar etc. kan avlägsnas med fotogen, varefter hela fönstret tvättas.

DÖRR

Dörren och dörrtätningen är en av de mest utsatta detaljerna på husvagnen då de utsätts för ständiga temperaturväxlingar. Dörrgångjärn och lås, som utsätts för regn och smutsvatten bör, under husvagnens användningstid smörjas, varje månad.

VÄGGAR OCH TAK

Invändigt är vagnens väggar klädda med syntetisk vävtapet. Fläckar kan avlägsnas med tvål och vatten.

Tapeten kan dammsugas om så önskas. Taket torkas av med fuktig trasa, först med litet tvål sedan enbart med rent vatten.

Anmärkning:

Vissa typer av ljus, lampoljor, fotogen och liknande kan ryka, osa, sota eller avge annan förorening vid förbränning. Det har hänt att husvagnars väggar, tak och inredning missfärgats eller förorenats vid förbränning av olämpligt ljus, lampolja eller fotogen.

Förvissa er om att endast använda lämplig typ av ljus, lampolja, fotogen eller annat bränsle i husvagnen eller förtältet.

Smörj fönstrens tätningslister för att undvika att de torkar och spricker. Använd smörjmedel för gummilist.

TEXTILIER

Textilierna rengöres med dammsugare och borste.

Fläckar bör alltid tas bort innan de torkar in. Sug först upp så mycket det går av fläcken genom att nypa omkring med torrt och absorberande material som t.ex. hushållspapper. Fläcken behandlas sedan med ett passande fläckborttagningsmedel som används enligt dess bruksanvisning.

Rengöring av hela dynan sker genom att man tar av tyget och lämnar det för kemtvätt. Kemtvätt gäller även för sängöverkast, gardiner och omtag.

Tvåtråd för sittgruppens dynor finns på en av ryggdynorna.

Skydda textilier och dynor mot långvarig direkt solstrålning för att undvika blekning.

SKINNBEKLÄDNAD

Skydda skinnet mot vassa föremål som kan skada ytan.

Om plymåerna vänds med skinnytan nedåt ska ytan skyddas mot strävt underlag och vassa kanter som kan orsaka slitage eller skada på skinnytan. Släpa aldrig en plymå som ligger på skinnytan.

Skinnklädda dynor behandlas efter särskild bifogad anvisning.

TRÄINREDNING / FOLIE

Behandlas på samma sätt som Era möbler hemma.

Använd aldrig starka lösningsmedel eller liknande som löser upp lack eller folie vid rengöring.

VINTERCAMPING

Att tänka på INFÖR vintercamping

- Se till att ha rätt glykolblandning.
- Tänk på att batteriet skall vara fulladdat.
- Gardera dig genom att ta med två flaskor gasol.
- Ta med extra pallbockar och eventuellt pallvirke så att husvagnen står stabilt. Det är inte lätt att efterjustera när den står i snö.
- Använd alltid godkänd förlängningskabel 3x2,5 mm².
- Se till att ha med en hink att samla upp spillvatten i.
- Ta med extra säkringar till vagn och elstolpe.
- Skotta inte upp snö runt vagnen och kontrollera att inte taklucka och takventiler är översnöade. Då stryps den s.k. säkerhetsventilationen och det kommer inte in tillräckligt med syre.
- Smörj lås med frysskydd.
- Dra inte åt parkeringsbromsen - den kan frysa.
- Vänd reduceringsventilen med lufthålet nedåt - för att minska risken för igenfrysning.
- Före användning av vinterkoppling och igångkörning av värmen måste takluckor och ventiler friläggas från snö och is, så att ventilationen fungerar. Annars bildas det en stor mängd kondens i husvagnen med risk för fuktskador.
- Montera vinterluckan för kylskåpets ventilation.
- Montera skorstensförlängare.
- Tänk på att vagnen skall ha vinterdäck. Vinterdäck krävs när vinterväglag råder: 1 dec-31 mars.
- Dubbdäck får användas: 1 okt-30 april. Tillåtna däckkombinationer (gäller Sverige):
Bil - dubb / släp - dubb
Bil - ej dubb / släp - dubb eller ej dubb

Checklista när man KOMMER TILL den uppställda husvagnen på vintercampingen

- Kontrollera att det är värme i vagnen och att kylskåpet är kallt. Koppla ur ev. vinterkoppling och sätt på huvudströmbrytaren. Gör en ordentlig vädring av vagnen för att förhindra kondens.
- Vid kall vagn - kontrollera att:
 - elkabeln är inkopplad,
 - 230 voltslampan lyser,
 - 230 voltssäkring i elstolpen är OK,
 - grannarna har ström,
 - det är rätt nivå i expansionskärlet.Starta gasolvärmens tills vidare.
- Om kylskåpet inte blir kallt:
 - Kontrollera vinterluckan för kylskåpets ventilation.
 - Starta kylskåpet på gasol i stället för på 230V.
- Fyll på vatten och se till att alla kranar och avtappningsventiler är stängda innan färskvattensystemet fylls upp.
- Ifall vattnet inte kommer fram till kranarna - kontrollera att det inte frusit i någon vattenledning.
- Ställ ut avloppshinken eller stäng ventilen på avloppstanken.
- Fyll på sanitetsvätska i toaavfallstanken.
- Kontrollera att skorstenen är fri från snö och is. Skorstensförlängaren skall användas vid vintercamping.
- För god ventilation - se till att ventiler och takluckor är öppna - så länge du vistas i vagnen.

Checklista när man LÄMNAR den uppställda husvagnen på vintercampingen

- Tappa av allt färskvatten i vattentank.
- Tappa av vatten i slangar, kranar, vattenpump, varmvattenberedare och spolvatten i toa. Var noga med att kontrollera att vattenkranar och duschslang är tömda. Lämna alla kranar i öppet läge (mitt i mellan varmt och kallt).
- Lagg handduschen i tvättstället. Tömning av varmvattenberedare - se särskild avdelning i instruktionsboken.
- Töm avloppshinken / avloppstanken / toaavfallstanken.
- Tag ur fryskänsliga livsmedel och personliga saker som kan skadas av kyla.
- Kontrollera att värmesystemet är inställt på önskad drift och temperatur.
- Kontrollera att alla takluckor är stängda.
- Ställ snöskyffeln lätt åtkomligt till nästa gång ni kommer till vagnen.

VINTERFÖRVARING / UPPSTÄLLNING

När vagnen under längre tid inte skall användas bör den om möjligt placeras under lås på skyddad plats. Ställ den också helt plant, så att handbromsen inte behöver dras åt, och lägg klotsar vid hjulen. Sänk sedan stödhjulet fram så att vagnen lutar varigenom ev. snö- och vattenavrinning kan ske.

- Plocka ut alla matvaror.
- Förvara dynorna varmt och torrt.
- Töm vattentankarna och låt kranarna stå öppna.
- Underhållsladda batteriet och ställ det svalt.
- Placera gasolflaskorna på skyddad brandsäker plats. Tänk på att endast två gasolflaskor får förvaras på samma ställe inomhus. Det innebär att om två husvagnar står i samma garage får ändå inte mer än två gasolflaskor finnas där. Tillstånd för förvaring av flaskor söks hos brandmyndighet.
- Lämna skåp och garderobsdörrar något öppna. Bäddlocken uppställda och lådorna utdragna. Ställ också kylskåpsdörren på glänt. Använd gärna fuktupptagare typ "Torrboll" för att eliminera fukt i vagnen.
- Smörj stödbenen och veva ner dem så hårt att belastningen på hjulen minskar. Förvara veven på annan plats än vagnen - då blir den svårare att stjåla. Öka gärna lufttrycket i hjulen med 0,5 kg. Täck draget med skydd av plast eller liknande.
- Reservdäcket bör inte förvaras direkt på vagnens golvmatta. Där kan det ge fläckar som inte går bort. Lägg en pappskiva under.

CHECKLISTA FÖRE START

- 1 Är husvagnens kulhandske rätt kopplad på bilens dragkrok?
- 2 Är kulhandskes låsanordning säkrad?
- 3 Är säkerhetsvajern kopplad till bilen?
OBS! ej runt dragkulans hals utan på dragkrokens ögla eller hål.
- 4 Är husvagnens parkeringsbroms urlagd?
- 5 Är stödbenen uppskruvade och veven ilagd i vagnen eller gasolkofferten?
- 6 Är 12V elkontakten ansluten och kabeln placerad så att den ej kläms och deformeras?
- 7 Fungerar broms-, parkerings-, färdvisare-, sido-, markerings-, positions- och nummerbelysning samt backljus?
- 8 Är trappsteget intaget?
- 9 Är skåpluckor, fönster, ytterdörr, skidfackslucka, toalettlucka och takluckor stängda och säkrade?
- 10 Är rätt backspeglar monterade och inställda på dragbilen?
- 11 Är gasolsystem förberett för färd enligt gällande nationella regler?
 - kylskåp
 - panna
 - spis/ugn
 - huvudkran på gasolflaskan
- 12 Är kylskåpsdörren spärrad?
- 13 Kontrollera att lufttrycket i däcken är det rätta. Se under rubriken Däck.
- 14 Är gasolkofferten reglad?
- 15 Är TV-antennen nedfälld?
- 16 Är husvagnen rätt lastad?
- 17 Är all lös utrustning fastsatt?
- 18 Är 230V kabel urkopplad och intagen.
- 19 Är spillvattensäcken tömd och intagen?
- 20 Är eventuell överbädd fastlåst?
- 21 Är kultrycket det rätta?



Box 14 • 560 27 Tenhult
www.kabe.se

KABE utvecklar ständigt alla modeller. Vi ber dig därför ha förståelse för att vi måste förbehålla oss rätten att införa ändringar i produktens utförande och utrustning som därmed kan avvika från denna instruktionsbok. Uppgifter, bilder och beskrivningar i denna instruktionsbok kan inte läggas till grund för anspråk.

504909.10SE