

KABE

SE

Travel Master



INSTRUKTIONSBOK

KABE Travel Master
WB / WL / WT / WG / WH

2007

GRATTIS TILL ER NYA HUSBIL.

Vi gratulerar till ert val av husbil. Ett val som ni inte behöver ångra då det är vår fulla övertygelse att KABE Travel Master kommer att motsvara era förväntningar.

Husbilen är konstruerad och tillverkad med stor omsorg. Genomtänkta planlösningar med kvalitetstänkande in i minsta detalj gör att ni kommer att få stor glädje av er husbil under många år framöver.

Innan ni börjar använda er husbil vill vi att ni noga läser igenom denna instruktionsbok för att därigenom undvika onödiga problem, samtidigt som instruktionsbokens upplysningar gör att ni får ut det mesta av er husbil.

Självklart finns det detaljer i utrustningen som fordrar mera ingående kunskaper. Er KABE-handlare står gärna till tjänst och instruerar er ifall det finns oklarheter beträffande tekniska detaljer eller handhavandet av husbilen.

En välskött KABE-husbil ger er den största glädjen och nyttan samtidigt som en väl bibehållen husbil har ett betydligt högre andrahandsvärde om ni i framtiden vill byta eller sälja er husbil.

Vi önskar er mycket nöje med er KABE Travel Master.

KABE Husvagnar AB

INNEHÅLL

FÖRORD	1-1
OM INSTRUKTIONSBOKEN	1-1
BIFOGADE DOKUMENT	1-1
SÄKERHETSANVISNINGAR	2-1
TRAFIKSÄKERHET	2-1
ELSÄKERHET	2-1
VENTILATION	2-1
BRANDSÄKERHET	2-1
GASOL	2-1
HANDHAVANDE	3-1
CHECKLISTOR	3-2
ATT TÄNKA PÅ INFÖR FÄRD	3-2
ATT TÄNKA PÅ VID UPPSTÄLLNING FÖR CAMPING	3-2
ATT TÄNKA PÅ VID VINTERCAMPINGEN	3-3
HUVUDSTRÖMBRYTARE	3-4
MANÖVERPANELEN	3-4
MANÖVRERA FOTSTEGET	3-5
BÄDDA DINETTEGRUPPEN	3-6
DINETTEGRUPP I TRAVELMASTER WB, WG OCH WT	3-6
DINETTEGRUPP I TRAVELMASTER WL OCH WH	3-7
ANPASSA DINETTEGRUPPEN FÖR FÄRD	3-8
GASOLSYSTEM	3-9
BYTE AV GASOLFLASKA	3-9
ANVÄNDA LÄCKINDIKATOR	3-9
KYLSKÅP	3-10
KYLSKÅP RM7401L	3-10
KYLSKÅP RM7651L	3-11
GASOLSPIS	3-12
ANVÄNDA TRELÄGIG GASOLSPIS	3-12
SLÄCKA TRELÄGIG GASOLSPIS	3-12
ANVÄNDA FYRLÄGIG GASOLSPIS (A)	3-13
ANVÄNDA GASOLSPISENS GRILL (B)	3-13
ANVÄNDA GASOLSPISENS UGN (C)	3-13
SLÄCKA GASOLSPIS, GRILL OCH UGN	3-13
VÄRMESYSTEM	3-14
STARTA VÄRMESYSTEMET	3-14
STÄNGA AV VÄRMESYSTEMET	3-15
INSTÄLLNING AV ÖNSKAD TEMPERATUR	3-16
TILLFÄLLIGT EXTRA VARMVATTEN	3-17
UPPVÄRMNING MED ELDRIFT 230 V	3-18
UPPVÄRMNING MED GASOLDRIFT	3-19
UPPVÄRMNING AV BODELEN UNDER FÄRD	3-20
UPPVÄRMNING MED VÄRMEPAKET VÄNSTER SIDA (FÖRARSTOL)	3-21
UPPVÄRMNING MED VÄRMEPAKET HÖGER SIDA (PASSAGERARSTOL)	3-21
VATTEN-/AVLOPPSYSTEM	3-22
PÅFYLLNING AV FÄRSKVATTEN	3-22
TÖMMA FÄRSKVATTENSYSTEMET	3-23
RENGÖRA FÄRSKVATTENTANKEN	3-23
TÖMMA GRÅVATTENTANKEN	3-24
RENGÖRA GRÅVATTENTANKEN	3-25
ANVÄNDA VATTENKRANAR	3-26
ANVÄNDA AVLOPP	3-26
ANVÄNDA DUSCHEN	3-26

TOALETT, KASSETTOALETT THETFORD C-200 CS	3-27
FÖRBEREDA TOALETTEN FÖR ANVÄNDNING	3-27
ANVÄNDA TOALETTEN	3-27
TÖMMA TOALETTEN	3-28
TOALETT, VAKUUMTOALETT DOMETIC VT2500	3-29
FÖRBEREDA TOALETTEN FÖR ANVÄNDNING	3-29
ANVÄNDA TOALETTEN	3-29
TÖMMA TOALETTENS AVFALLSTANK	3-30
TÖMMA TOALETTEN FÖR VINTERFÖRVARING	3-31
BATTERILADDNING	3-32
KONTROLLERA BATTERILADDNING	3-32
LADDA BATTERIER	3-32
BESKRIVNING	4-1
BESKRIVNING BILEN	4-2
CHASSI	4-2
SÄTEN	4-2
RESERVHJUL	4-3
DOMKRAFTSFÄSTE BAK	4-3
STÖDBEN	4-4
GASOLSYSTEM	4-5
GASOL	4-5
GASOLSYSTEMET	4-5
GASOLFLASKA	4-6
GASOLFÖRBRUKNING	4-6
GASTRYCK OCH TEMPERATUR	4-7
LÄCKINDIKATOR	4-7
KONTROLL AV GASOLSYSTEMET	4-7
KYLSKÅP	4-8
KYLSKÅP RM7401L	4-8
KYLSKÅP RM7651L	4-10
ALLMÄNNA ANVISNINGAR FÖR KYLSKÅPET	4-12
VÄRMESYSTEM	4-14
ALLMÄNT OM VÄRMESYSTEMET	4-14
VÄRMEVÄXLAREN	4-14
VÄRMEPANNAN	4-15
EXPANSIONSKÄRL	4-16
GLYKOLBLANDNING	4-17
CIRKULATIONSPUMPAR 12V / 230V	4-17
KONVEKTORSYSTEM	4-17
VÄRMESLINGOR I GOLVET	4-17
VÄRMEPAKET HÖGER SIDA (PASSAGERARSTOL)	4-18
VÄRMEPAKET VÄNSTER SIDA (FÖRARSTOL)	4-18
VENTILATION	4-19
FAST VENTILATION	4-19
TAKLUCKA	4-19
KÖKSVENTILATION	4-19
KONDENS	4-19
VATTEN-/AVLOPPSYSTEM	4-20
FÄRSKVATTENSYSTEM	4-20
GRÄVVATTENSYSTEM	4-22
TOALETT	4-23
FRYSRISK	4-26
ELSYSTEM	4-27
ELSYSTEM 230VAC	4-28
MANÖVERPANEL	4-29
BATTERIER OCH BATTERILADDNING	4-32
SÄKRINGAR	4-34
BESKRIVNING ANTENNSYSTEM	4-36

UNDERHÅLL	5-1
UNDERHÅLLSSCHEMAN	5-2
VECKOUNDERHÅLL	5-2
MÅNADSUNDERHÅLL	5-2
ÅRLIGT UNDERHÅLL	5-2
RENGÖRING	5-3
UTVÄNDIG TVÄTTNING	5-3
INVÄNDIG RENGÖRING	5-4
LÅNGTIDSFÖRVARING	5-5
ÅTGÄRDER INFÖR LÅNGTIDSFÖRVARING	5-5
ÅTGÄRDER UNDER LÅNGTIDSFÖRVARING	5-6
ÅTGÄRDER INFÖR IDRIFTTAGANDE EFTER LÅNGTIDSFÖRVARING	5-6
AVLUFTA KONVEKTORSYSTEM	5-7
PLACERING AV LUFTNINGSNIPPLARNA I KABE TRAVELMASTER WL	5-7
PLACERING AV LUFTNINGSNIPPLARNA I KABE TRAVELMASTER WG	5-8
PLACERING AV LUFTNINGSNIPPLARNA I KABE TRAVELMASTER WT	5-8
PLACERING AV LUFTNINGSNIPPLARNA I KABE TRAVELMASTER WB	5-9
PLACERING AV LUFTNINGSNIPPLARNA I KABE TRAVELMASTER WH	5-10
TEKNISKA DATA	6-1
MÅTTUPPGIFTER	6-2
CHASSI	6-2
TANKVOLYM	6-2
GASOL	6-2
BATTERIER	6-2
ELEKTRISKA EFFEKTFÖRBRUKARE	6-2
230V	6-2
12V	6-2
GLÖDLAMPOR 12V	6-3
SÄKRINGAR	6-3

FÖRORD

OM INSTRUKTIONSBOKEN

Denna instruktionsbok avser bodelen för KABE Travelmaster W-modeller av årsmodell 2007.

Instruktionsboken innehåller fem olika typer av information:

- Säkerhetsföreskrifter
- Handhavande
- Beskrivning
- Underhåll
- Tekniska data

Avsnittet "Säkerhetsanvisningar" ger kortfattade information för att undvika risker.

Avsnitten "Handhavande" är avsedd att läsa som en uppslagsbok. "Handhavande" ger överskådliga instruktioner steg-för-steg hur olika funktioner ska hanteras. Avsnitten "Handhavande" ger tillräcklig information för att kunna använda husbilens bodel korrekt, men man ska även läsa de beskrivande avsnitten för att få fullständig information och god förståelse.

Avsnitten "Beskrivning" avser att:

- ge användaren kunskap om husbilen och dess delar för att förstå funktion och samverkan.
- identifiera och benämna delar för att förstå handhavande och underhåll enligt instruktionsbokens anvisningar.
- påtala risker och anmärkningar som är viktigt att känna till vid användning av husbilen.
- komplettera instruktionerna i avsnitt "Handhavande" med fördjupad information och anvisningar.

Text och bilder i dessa avsnitt är i första hand avsedda att vara beskrivande (ej instruerande).

Kapitel "Underhåll" ger anvisningar för korrekta underhållsåtgärder. Underhåll omfattar både kontrollscheman och anvisningar för åtgärder.

Avsnitt "Tekniska data" är en sammanställning av teknisk information och prestanda.

Lägg märke till att denna instruktionsbok endast avser husbilens bodel.

För handhavande och underhåll av husbilens bildel hänvisar KABE till bilens instruktionsbok från biltillverkaren.

Instruktionsbokens bilder kan innehålla tillvalsutrustning eller varianter som inte är standard.

BIFOGADE DOKUMENT

Förutom instruktionsboken bifogas även dokument från tillverkare av apparater och utrustning i husbilen. Det är viktigt att läsa även dessa instruktioner för att känna till korrekt funktion, handhavande och underhåll av all utrustning.

Viss information finns angiven både i denna instruktionsbok från KABE och i apparat-tillverkarens dokument. Om avvikelser mellan information eller anvisningar i dokumenten förekommer så gäller tillverkarens dokument.

SÄKERHETSANVISNINGAR

TRAFIKSÄKERHET

Se till att husbilen är korrekt lastad. Lasten ska vara fördelad och förankrad i husbilen. Tung last ska placeras lågt. I överskåp och i annan hög placering ska endast lätt utrustning förvaras. Ingen lös utrustning får förekomma som kan skada passagerare.

Var uppmärksam på lastens vikt så att fordonets tillåtna totalvikt inte överskrids.

Innan färd:

- stäng alla utvändiga luckor.
- se till att fotsteget är infällt.
- se till att stödbenen är fullständigt uppvevade.
- stäng invändiga skåpluckor och lådor.
- se till att kylskåpsdörren är spärrad.

ELSÄKERHET

För att ansluta 230VAC, använd elkabel 3x2,5mm² som är godkänd för utomhusbruk och effektuttag 3600W.

Se till att elkabeln placeras så att den inte riskerar att skadas.

Skadad elkabel ska bytas.

VENTILATION

Se till att ventilationsvägarna är fria.

Husbilens friskluftintag är placerade under golvet. Se till att frisk luft kan cirkulera under husbilen vid djup snö.

Takluckor och ventilator ska vara fria. Se till att ventilationen inte hindras. Efter snöfall ska ventilationen i takluckor och ventilator hållas öppen.

BRANDSÄKERHET

Gör dig förtrogen med campingplatsens brandbekämpningsmateriel.

Se till att husbilens brandsläckare är lättillgänglig och funktionsduglig. Husbilen levereras med pulverläckare. Låt en fackman kontrollera brandsläckaren varje år.

Vid brand:

- Frånkoppla 230 V-elförsörjningen.
- Stäng gasolventiler i husbilen och gasolflaskans huvudkranen på i gasolkofferten.
- Flytta om möjligt gasolflaskor i säkerhet. De är tryckkärl som inte får utsättas för hög temperatur. Om gasolflaskorna inte kan flyttas i säkerhet så utrym närområdet.
- Informera brandpersonalen om gasolflaskornas placering.

GASOL

Gasol är en extremt brandfarlig gas. Gasol ska hanteras med respekt.

Se till att ingen eld, glöd eller heta föremål som kan antända gasolen finns i närheten vid byte av gasflaska.

Det är förbjudet att köra in på bensinstation med tända gasolapparater. Se till att värmepanna och kylskåp är avstängt.

I garage, på färja eller i annat slutet utrymme ska gasolapparater vara släckta och gasolflaskans huvudkran ska vara stängd.

Stäng gasolflaskans huvudkran då husbilen inte används.

Täthetsprova gasolsystemet med läckagetestaren vid byte av gasolflaska. Vid misstanke om läckage kontakta fackman.

Gasolsystemet ska täthetsprovas av fackman årligen. Reparationer på gasolsystemet ska utföras av fackman.

Endast gasol av de typer som anges i denna instruktionsbok får användas till husbilens gasolapparater (vanlig gasol).

HANDHAVANDE

CHECKLISTOR

ATT TÄNKA PÅ INFÖR FÄRD

- Lasten:
 - Undvik överlast. Se till att husbilens totalvikt inte överskrider.
 - Lasten ska vara korrekt fördelad (låg tyngdpunkt, jämnt fördelad mellan hö/vä sida i husbilen).
 - Inga lösa föremål i bodelen som kan utgöra fara i för passagerare.
 - Lasten är säkrad eller placerad så att den inte riskerar att förskjutas, lossna eller orsaka skada.
- TV-antenn i nedre läge.
- Luckor stängda.
- Fotsteget infällt.
- Kylskåpets dörr spärrad. Invändiga luckor, lådor och skärbrädor stängda/spärrade.
- Gasolflaskans huvudkran stängd.
- Takluckor och fönster stängda. Takluckornas mörkläggningsgardiner från dragen.
- Plugg i avloppsilen i diskho och handfat (förhindra avloppslukt i husbilen under färd).
- Elkabel och kabel-TV bortkopplat.
- Stödbenen upphissade. (Avser husbilar med stödben monterade.)
- Svängbara stolar ska vara säkrade i färdriktningen.
- Ingen snö, is eller annat löst liggande på taket.
- Ev. tillbehörsutrustning redo för färd (cykelhållare, luftkonditionering, o.dyl.).

ATT TÄNKA PÅ VID UPPSTÄLLNING FÖR CAMPING

- Se till att vattenpåfyllning och lastluckor är åtkomliga.
- Parkera husbilen plant (inte lutande).
- Stabilisera husbilen med stödbenen. (Avser husbilar med stödben monterade.)
- Ev. anslut 230V.

ATT TÄNKA PÅ VID VINTERCAMPINGEN

Inför vintercampingen

- Smörj låsen med frysskydd.
- Se till att ha rätt glykolblandning i värmesystemet.
- Tänk på att batteriet skall vara fulladdat.
- Gardera dig genom att ta med två flaskor gasol (ej kompositflaska).
- Vänd reduceringsventilen med lufthålet nedåt för att minska risken för igenfrysning.
- Medtag extra säkringar till husbil och elstolpe.
- Montera vinterluckan på kylskåpets ventilationsgaller.
- Om parkeringsbromsen används, beakta risken för att bromsen kan frysa fast.
- Före igångkörning av värmen ska takluckor och ventiler friläggas från snö och is så att husbilens ventilation fungerar.
- Skotta inte upp snö runt husbilen och se till att inte taklucka och takventiler är översnöade.
Risk att säkerhetsventilationen begränsas.

Under vintercampingen

- Vid kall husbil; kontrollera:
 - att elkabeln är inkopplad.
 - att 230 voltssäkring i elstolpen är OK.
 - husbilens automatsäkring för pannan.
 - att grannarna har ström.
 - att det är rätt nivå i expansionskärlet.
- Om kylskåpet ej blir kallt – starta det på gasol i stället för på 230V.
- Fyll på vatten och se till att alla kranar och avtappningsventiler är stängda innan färskvattensystemet fylls upp.
- Ifall vattnet inte kommer fram till kranarna – kontrollera att det inte frusit i någon vattenledning.
- Se till att skorstenen är fri från snö och is. Skorstensförlängaren skall användas vid vintercamping (endast modeller med takmonterad skorsten).
- Se till att den fasta säkerhetsventilationen inte blockeras av snö eller annat.

Efter vintercampingen

- Töm vattensystem och gråvattentank. Se separata instruktioner. Lämna alla kranar i ÖPPET läge (mitten mellan varmt och kallt).
- Töm slangar, kranar, varmvattenberedare och spolvatten i toa. Var noga med att kontrollera att vattenkranar och duschslang är tömda.
- Töm toalettens avfallstank.
- Tag ur fryskänsliga livsmedel och personliga saker som kan skadas av kyla.
- Kontrollera att elpatron, termostat och cirkulationspump är rätt inställda.
- Kontrollera att alla takluckor är stängda.

HUVUDSTRÖMBRYTARE

MANÖVERPANELEN

De flesta elektriska funktioner startar/släcker man centralt på manöverpanelen. Tryck på knapp F4 och håll den intryckt några sekunder tills elsystemet startar eller slocknar.

Följande funktioner kan fortfarande användas trots att huvudströmbrytaren är avstängd:

- Fotsteg
- Ytterbelysning
- Takbelysning innanför dörren

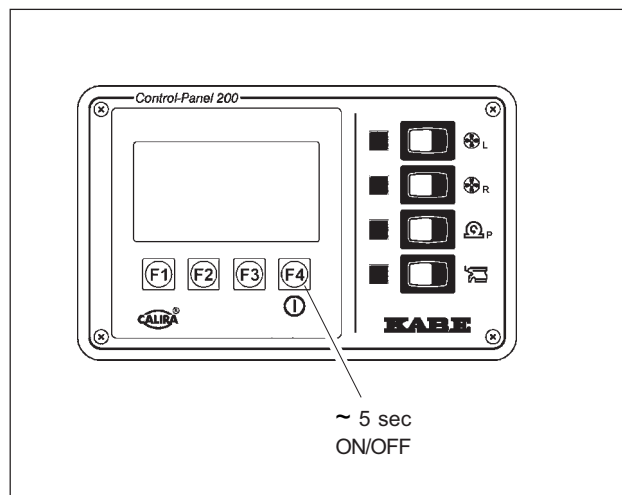

MANÖVRERA FOTSTEGET

Manövrera fotsteget med strömbrytaren innanför dörren.
Fäll in fotsteget med strömbrytaren före avfärd för att säkerställa att fotsteget är fullständigt infällt och trafik-säkert.



VARNING!

Se till att fotsteget är infällt före färd.
Under färd ska fotsteget vara infällt så att ingen risk uppstår för övrig trafik eller fotgängare.

OBS!

Fotsteget ska endast användas i helt utfällt läge.
Om fotsteget belastas i delvis utfällt läge så kan fotstegets delar skadas.

Fotsteget är kopplat så att fotsteget automatiskt fälls in då husbilens motor startar. Det innebär även att fotsteget är spärrat i infällt läge medan motorn är igång.



BÄDDA DINETTEGRUPPEN

DINETTEGRUPP I TRAVELMASTER WB, WG OCH WT

För att bädda ner soffan krävs följande delar utöver den befintliga soffan:

- A Bäddskiva (vikbar) med stödben.
- B Bäddyna.
- C Bäddyna.

- 1 Sänk bordet.
- 2 Dra ut soffans förlängning.
- 3 Lägg bäddskivan (A) så att den stödjer på soffans kanter, på bordet och på stödbenen.
- 4 Bädda dynorna enligt figuren nedan.

Följande dynor används inte för att bädda soffan:

- G Ryggdyna
- H Hörndyna

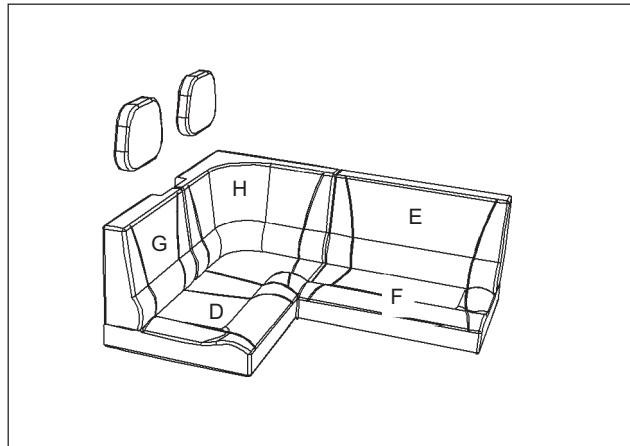

Handhavande

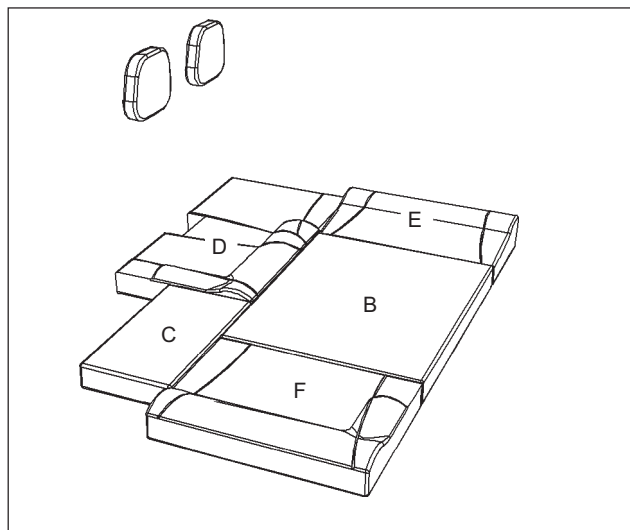
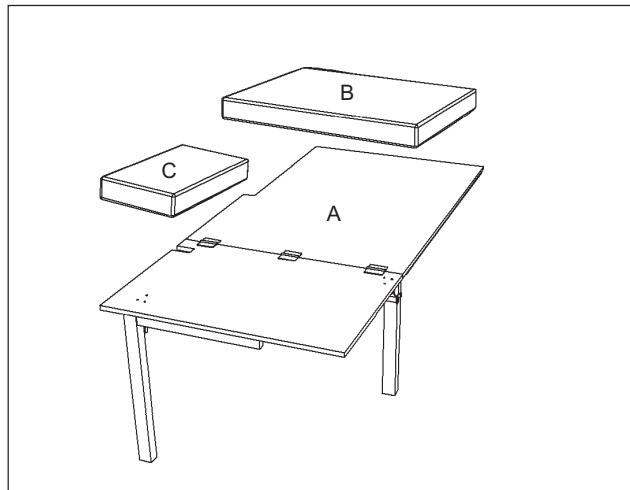
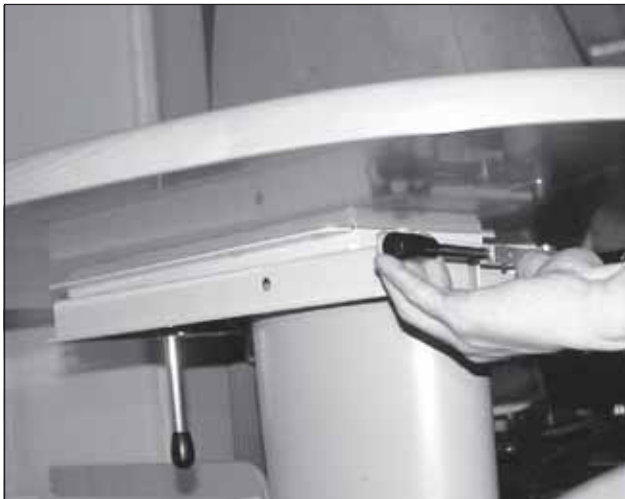

DINETTEGRUPP I TRAVELMASTER WL OCH WH

För att bädda ner soffgruppen krävs följande delar utöver de befintliga sofforna:

B Bäddyna.

- 1 Dra ut stödbenet.
- 2 Sänk bordet så att det vilar på stödbenet.
- 3 Dra ut soffans förlängning.
- 4 Vik ut bäddskivan (A) så att den stödjer på soffornas kanter och på bordet.
- 5 Bädda dynorna enligt figuren nedan.

Följande dynor används inte för att bädda soffan:

G Ryggdyna

H Hörndyna

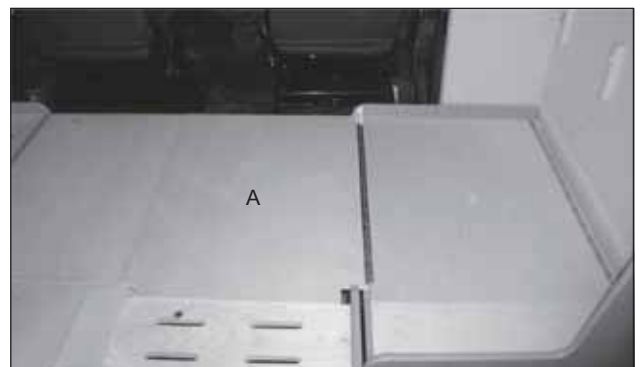
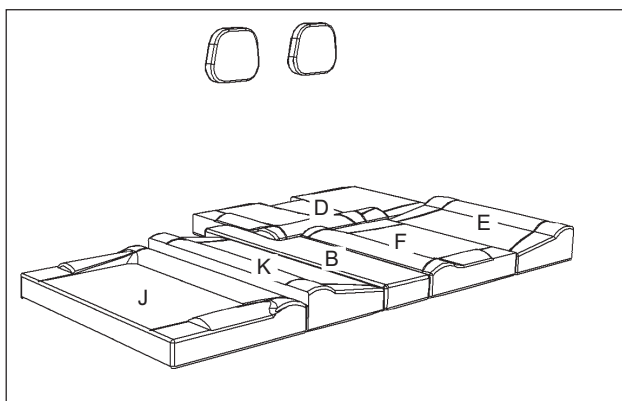
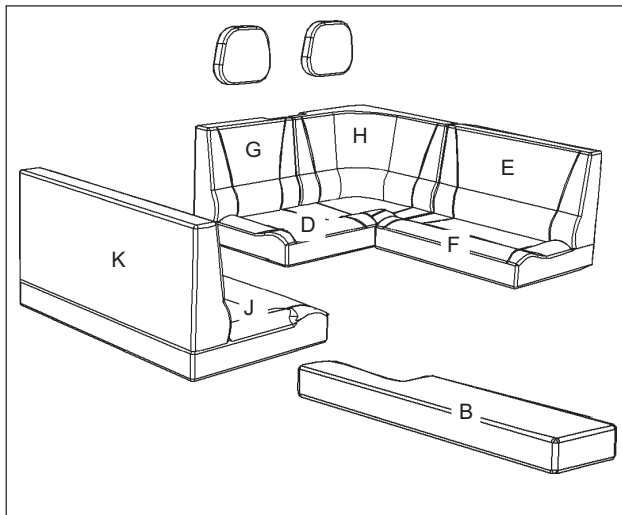

ANPASSA DINETTEGRUPPEN FÖR FÄRD

Underfärd kan två passagerare sitta med säkerhetsbälte i dinettegruppen.

Dinettegruppen ska då anpassas enligt följande:

- 1 Flytta dynorna E och F.

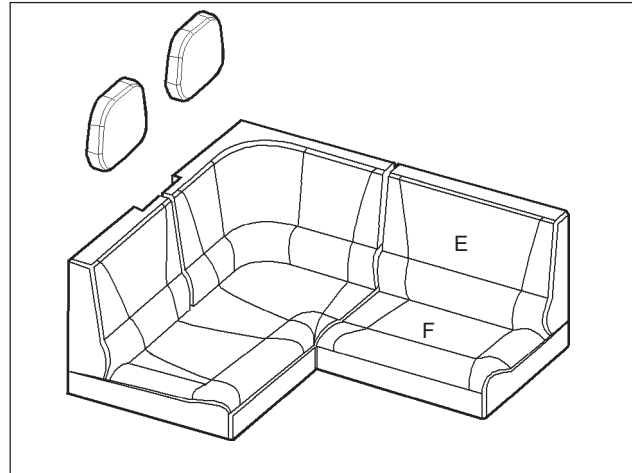

- 2 Lyft locket



- 3 Ställ locket på högkant och fäll in kantskivan.



GASOLSYSTEM

BYTE AV GASOLFLASKA

Byt gasolflaska enligt följande:

- 1 Stäng av alla gasolapparater i husbilen. Även kylskåpet!
- 2 Stäng gasolflaskans huvudkran.
- 3 Skruva loss slangbrottsventilen från gasolflaskan. Kopplingen är vänstergängad och lossas medurs.
- 4 Byt gasolflaska.
Spänn fast den nya gasolflaskan.
- 5 Skruva fast slangbrottsventilen på den nya gasolflaskan.
- 6 Öppna gasolflaskans huvudkran.
Kontrollera att inget läckage förekommer.
- 7 Öppna de två slangbrottsventilerna genom att trycka in de två knapparna samtidigt under några sekunder så att gasoltrycket i rören utjämnas.
- 8 Starta de gasolapparater som önskas vara i drift.
Efter flaskbytet kan det finnas luft i ledningarna så att det är svårt att tända t.ex. spislågan.
Upprepa försöken tills gas når fram.

På vintern kan fukt i anslutningsgången frysa till is och hindrar gasotillförseln. Öppna huvudkranen ett ögonblick innan slangens monterar. Då blåser ev. fukt bort och kan inte frysa till en ispropp.
Iakttag försiktighet med avseende på brandfaran.



WARNING!

Risk för brandfarlig gas.

Se till att ingen eld, glöd eller heta föremål som kan antända gasolen finns i närheten vid byte av gasflaska.



Tryck på båda knapparna så att slangbrottsventilerna öppnar. Om någon av slangbrottsventilerna är stängd kan inte gasolapparaterna tändas.

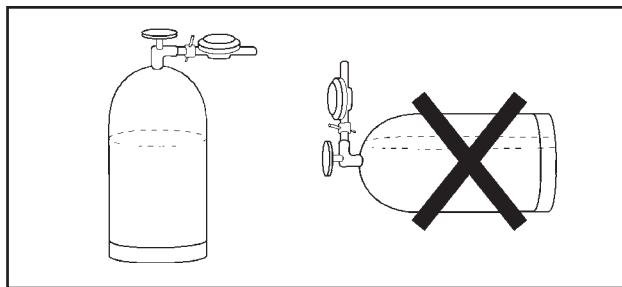

Gasolflaskan ska förvaras stående.

ANVÄNDA LÄCKINDIKATOR

Kontrollera gasolsystemets täthet enligt följande:

- 1 Stäng av gasapparaterna (spis, panna, kyl) och vänta tills dess tändsäkringar har svalnat.
- 2 Öppna alla ventiler i husbilen.
Öppna även spisens manöverventiler.
- 3 Tryck ned läckindikatorns reglage.
- 4 Kontrollera om gasen bubblar genom vätskan i glaskoppen. Inga bubblor skall synas i vätskan under minst 10 sekunder. Kontrollera gärna i en minut.

Om bubblor syns trots att alla gasapparater är stängda så innebär det att gasolsystemet läcker gas.
Stäng omedelbart huvudkranen på gasolflaskan och uppsök snarast närmaste KABE serviceverkstad för att åtgärda läckaget.

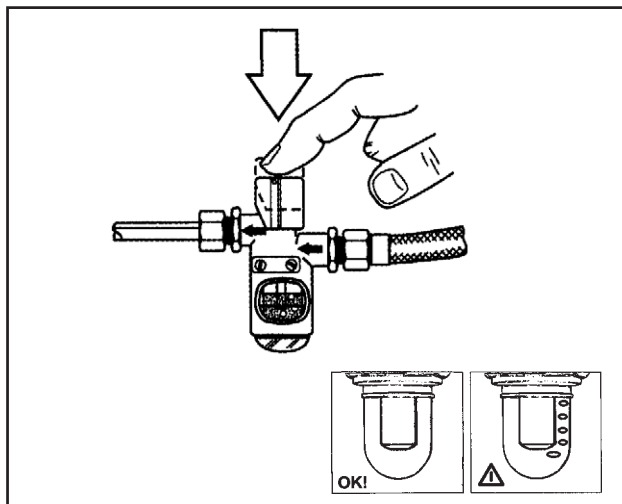

KYLSKÅP

KYLSKÅP RM7401L

KABE Travel Master är i standardutförande utrustad med kylskåp Dometic RM7401L.

Anmärkning!

Se även avsnitt "Beskrivning av kylskåp" och kylskåpstillsverkarens bruks- och skötselansvisning.

Rengör kylskåpet före användning.

Gasol drift

- 1 Öppna ventilen på gastuben och avstängningsventilen till gastillförseln.
- 2 Ställ energivalvskopplaren **(A)** på Gas.
- 3 Ställ termostaten **(B)** på max.
- 4 Tändningen sker automatiskt (ett tickande ljud hörs) under ca 30 sekunder. Vid lyckad tändning tänds den gula kontrollampan **(C)**. Kylskåpet är i drift.
- 5 Justera temperaturen i kylskåpet med termostaten **(B)**.

Vid gasfel blinkar kontrollampan **(C)**. Åtgärd:

- 1 Kontrollera:
 - att det finns tillräcklig mängd gas i gasolflaskan.
 - att gasolflaskans kran är öppnad.
 - att ventilen för gasol till kylskåpet är öppnad.
- 2 Upprepa startförfarandet 3-4 gånger för att avlufta gasledningen.

Om ovanstående inte hjälper, kontakta en fackman.

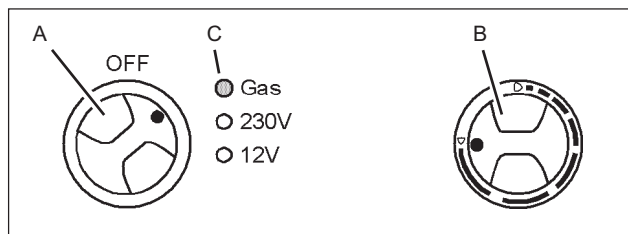

OBS!

När kylskåpet drivs med gas under färd, måste alla åtgärder vidtagas som föreskrivs av lagarna i respektive land (enligt europeisk norm EN732).

Gasol drift under färd är förbjudet i vissa länder.

På, och i närheten av, bensinstationer är gasol drift alltid förbjuden!

Stänga av kylskåpet

Stäng av kylskåpet genom att vrida energivalvskopplaren **(A)** till läge "OFF".

Då kylskåpet är avstängt ska dess dörr stå öppen för att förhindra att det bildas mögel i kylskåpet.

Om kylskåpet inte skall användas på en tid:

- Stäng ventilen i gasledningen till kylskåpet.
- Töm kylskåpet. Avfrosta och rengör det.
- Montera vinterluckorna på ventilationsgallren.



Kylskåp RM7401L.

Elektrisk drift 230V

- 1 Se till att husbilen är ansluten till 230VAC.
- 2 Ställ energivalvskopplaren **(A)** på 230V.
- 3 Kontrollampan **(C)**, 230V lyser då kylskåpet är i drift. Om kontrollampan inte tänds är kylskåpet inte i drift.
- 4 Justera temperaturen i kylskåpet med termostaten **(B)**.

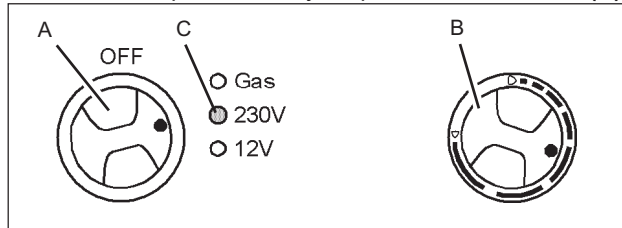

Elektrisk drift 12V

12V -drift kan endast användas under färd.

- 1 Ställ energivalvskopplaren **(A)** på 12V.
- 2 Kontrollampan **(C)**, 12V lyser grön. Kylskåpet är i drift. Om kontrollampan inte tänds är apparaten inte i drift.
- 3 Justera temperaturen i kylskåpet med termostaten **(B)**.

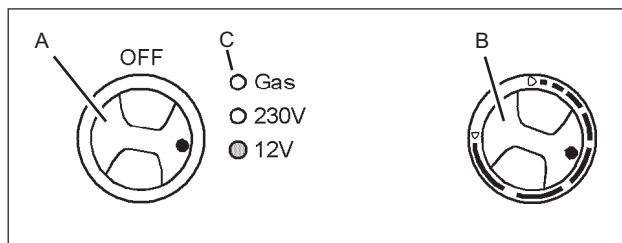

KYLSKÅP RM7651L

Som fabriksmonterat tillval kan husbilen vara utrustad med ett större kylskåp Dometic modell RM7651L. Kylskåpet har separat frysdel.

Anmärkning!

Se även avsnitt "Beskrivning av kylskåp" och kylskåpstillsverkarens bruks- och skötselanvisning.

Rengör kylskåpet före användning.

Gasolldrift

- 1 Öppna ventilen på gastuben och avstängningsventilen till gastillförseln.
- 2 Ställ energivalssomkopplaren **(A)** på Gas.
- 3 Ställ termostaten **(B)** på max.
- 4 Tändningen sker automatiskt (ett tickande ljud hörs) under ca 30 sekunder. Vid lyckad tändning tänds den gula kontrollampan **(C)**. Kylskåpet är i drift.
- 5 Justera temperaturen i kylskåpet med termostaten **(B)**.

Vid gasfel blinkar kontrollampan **(C)**. Åtgärd:

- 1 Kontrollera:
 - att det finns tillräcklig mängd gas i gasolflaskan.
 - att gasolflaskans kran är öppnad.
 - att ventilen för gasol till kylskåpet är öppnad.
- 2 Upprepa startförfarandet 3-4 gånger för att avlufta gasledningen.

Om ovanstående inte hjälper, kontakta en fackman.

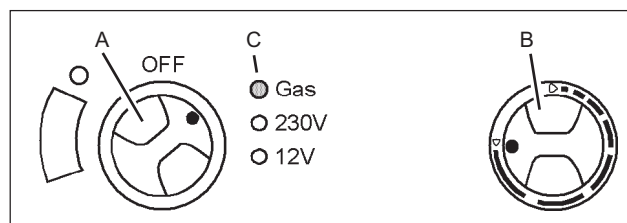
**OBS!**

När kylskåpet drivs med gas under färd måste alla åtgärder vidtagas som föreskrivs av lagarna i respektive land (enligt europeisk norm EN732).

Gasolldrift under färd är förbjudet i vissa länder.

På, och i närheten av, bensinstationer är gasolldrift alltid förbjuden!

Stänga av kylskåpet

Stäng av kylskåpet genom att vrida energivalssomkopplaren **(A)** till läge "OFF".

Då kylskåpet är avstängt ska dess dörr stå öppen för att förhindra att det bildas mögel i kylskåpet.

Om kylskåpet inte skall användas på en tid:

- Stäng ventilen i gasledningen till kylskåpet.
- Töm kylskåpet. Avfropa och rengör det.
- Montera vinterluckorna på ventilationsgallren.



Kylskåp RM7501L.

Elektrisk drift 230V

- 1 Se till att husbilen är ansluten till 230VAC.
- 2 Ställ energivalssomkopplaren **(A)** på 230V.
- 3 Kontrollampan **(C)**, 230V lyser då kylskåpet är i drift. Om kontrollampan inte tänds är kylskåpet inte i drift.
- 4 Justera temperaturen i kylskåpet med termostaten **(B)**.

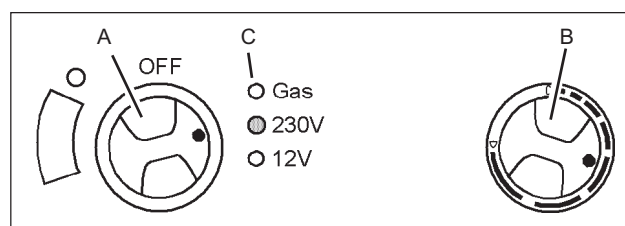
**Elektrisk drift 12V**

12V -drift kan endast användas under färd.

- 1 Ställ energivalssomkopplaren **(A)** på 12V.
- 2 Kontrollampan **(C)**, 12V lyser grön. Kylskåpet är i drift. Om kontrollampan inte tänds är apparaten inte i drift.
- 3 Justera temperaturen i kylskåpet med termostaten **(B)**.

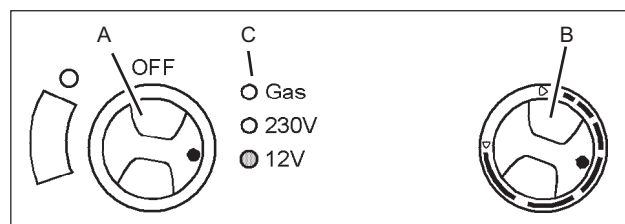

GASOLSPIS

KABE Travelmaster är utrustad med olika typ av spis i olika modeller. Denna instruktionsbok ger instruktioner för respektive modell. Läs tillämpliga instruktioner.

Gasolspisarnas brännare är utrustade med tändsäkring som automatiskt stänger av gasen om lågan slocknar, t ex om maten kokar över.

Innan gasolspisarna kan användas ska följande gasolventiler öppnas.

- gasolflaskans huvudkran.
- spisens gasolventilen som är placerad i ett skåp i anslutning till spisen.



WARNING!

Risk för personskada!

Gasolspisen får inte användas för uppvärmning av husbilen.

Gasolspisens delar är heta vid och efter användning. Iakttag försiktighet för att undvika brännskador.

Anmärkning

Se även tillverkarens bruks- och skötselansvisningar som bifogas gasolspisen.

ANVÄNDA TRELÅGIG GASOLSPIS

- 1 Fäll upp spisens glaslock och flamskydd. Glaslocket ska vara öppet så länge spisen är varm.
- 2 Vrid brännarens reglage till symbolen "stor låga".
- 3 Tryck in brännarens reglage och tänd lågan genom att hålla en tändsticka intill brännaren.

Hela tändmomentet ska kunna ses ovanifrån och får ej döljas av kokkärl eller annat.

- 4 Håll reglaget intryckt ca 10 sekunder, tills tändsärningen har blivit varm.
- 5 Placera kokkärlet mitt över brännaren. Använd inte större kokkärl än gallret (risk att spisens kant blir för varm). Låt inte lågan slicka kärlets sida.

Kokkärl med buktig eller missformad botten ska ej användas.



Gasolspisen.

SLÄCKA TRELÅGIG GASOLSPIS

- 1 Vrid brännarens reglage till avstängt läge så att lågan slocknar.
- 2 Låt spisens glaslock stå öppet tills brännarna svalnat.
- 3 Stäng gasolventilen till spisen som är placerad i skåpet under spisen.

OBS!

Glaslocket får inte stängas så länge någon av brännarna är tända eller heta.

ANVÄNDA FYRLÅGIG GASOLSPIS (A)

- 1 Fäll upp spisens glaslock.
Glaslocket ska vara öppet så länge spisen är varm.
- 2 Vrid brännarens reglage till symbolen "stor låga".
- 3 Tryck in brännarens reglage och tänd lågan genom att hålla tändknappen intryckt ca 5 sekunder.
Släpp tändknappen då gaslågan tänts.
- 4 Håll brännarens reglage intryckt ytterligare ca 10 sekunder, tills tändsäkringen har blivit varm.
- 5 Placera kokkärlet mitt över brännaren.
Låt inte lågan slicka kärlets sida.
Kokkäril med buktig eller missformad botten ska ej användas.

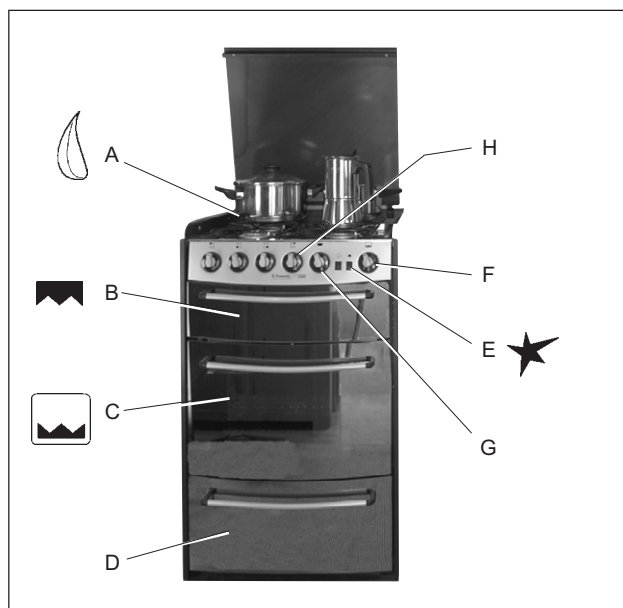

- A Brännare
- B Gasolgrill
- C Gasolugn
- D Underskåp
- E Tändknapp
- F Gasolreglage ugn
- G Gasolreglage grill
- H Gasolreglage spisens brännare (4 st)

ANVÄNDA GASOLSPISENS GRILL (B)

- 1 Fäll upp spisens glaslock.
Glaslocket ska vara öppet så länge grillen är varm.
- 2 Vrid grillens reglage (G) till symbolen "stor låga".
- 3 Tryck in grillens reglage och tänd lågan genom att hålla tändknappen (E) intryckt.
- 4 Släpp tändknappen då gaslågan i ugnen tänts.
- 5 Håll grillens reglage intryckt ytterligare ca 10 sekunder, tills tändsäkringen har blivit varm.

ANVÄNDA GASOLSPISENS UGN (C)

- 1 Fäll upp spisens glaslock.
Glaslocket ska vara öppet så länge ugnen är varm.
- 2 Vrid ugnens reglage till symbolen "stor låga".
- 3 Tryck in ugnens reglage och tänd lågan genom att hålla tändknappen (E) intryckt.
- 4 Släpp tändknappen då gaslågan i ugnen tänts.
- 5 Håll ugnens reglage intryckt ytterligare ca 10 sekunder, tills tändsäkringen har blivit varm.

SLÄCKA GASOLSPIS, GRILL OCH UGN

- 1 Vrid brännarens reglage till avstängt läge så att lågan slocknar.
- 2 Låt spisens glaslock stå öppet tills spisens/ugnens delar svalnat.
- 3 Stäng gasolventilen till spisen som är placerad i skåpet vid spisen.

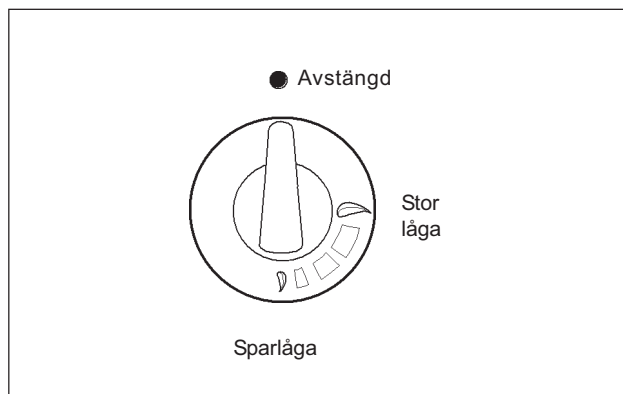
**OBS!**

Glaslocket får inte stängas så länge någon av brännarna är tända eller heta.

Anmärkning

Se även tillverkarens bruks- och skötselansvisningar som bifogas gasolspisen.

VÄRMESYSTEM

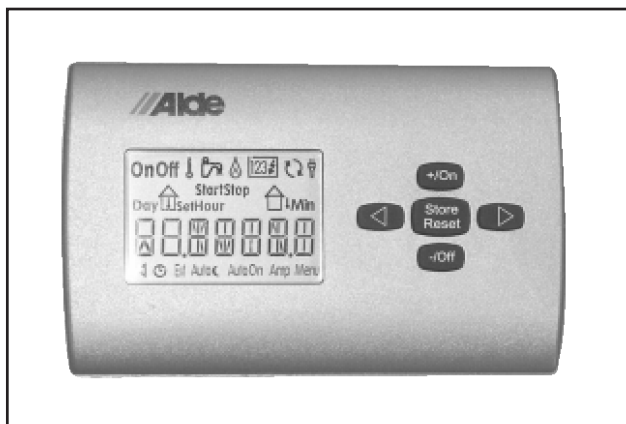

Värmesystemet manövreras med värmepannans manöverpanel.

Värmepannans manöverpanel övergår automatiskt till viloläge efter två minuter om ingen knapptryckning sker. I viloläge visas värmesystemets aktuella inställningar.

Anmärkning

I denna instruktionsbok finns endast instruktioner för några grundläggande funktioner.

För fullständiga instruktioner om värmesystemets funktioner, se tillverkarens bruksanvisning.

Värmepannans manöverpanel.

STARTA VÄRMESYSTEMET

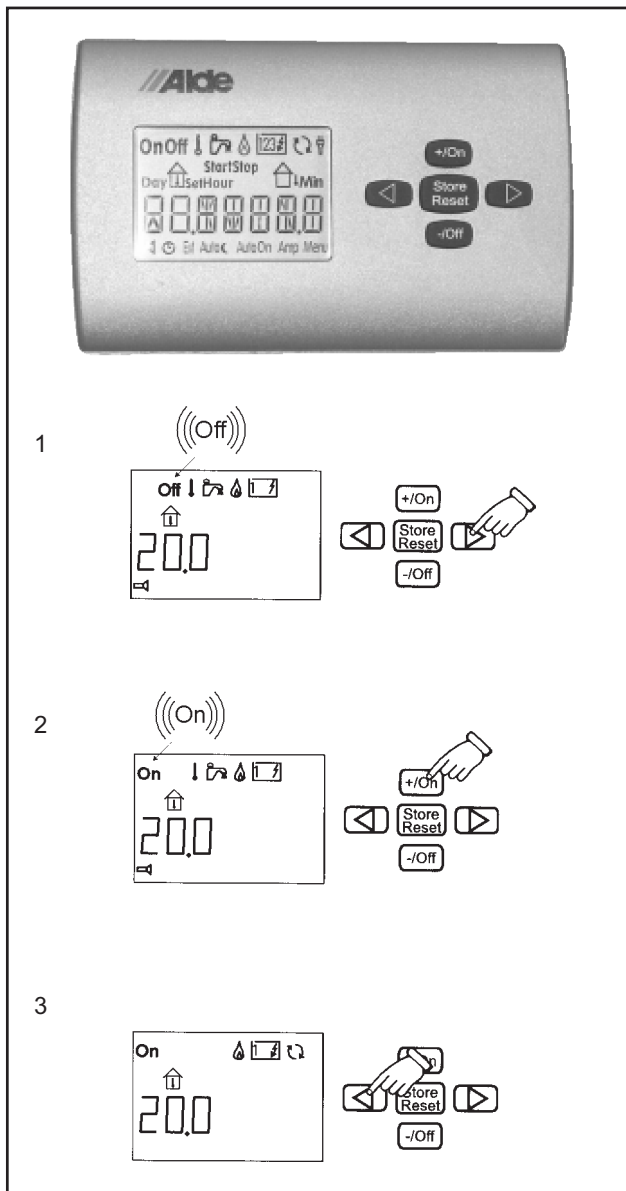

Starta det avstängda värmesystemet enligt följande: Värmesystemet kommer att starta med de senast använda inställningarna.

1 Tryck på knappen  tills indikering "Off" blinkar.



2 Tryck på knappen  så växlar indikeringen till "On".

3 Tryck på knappen  så att indikeringen slutar blinka.

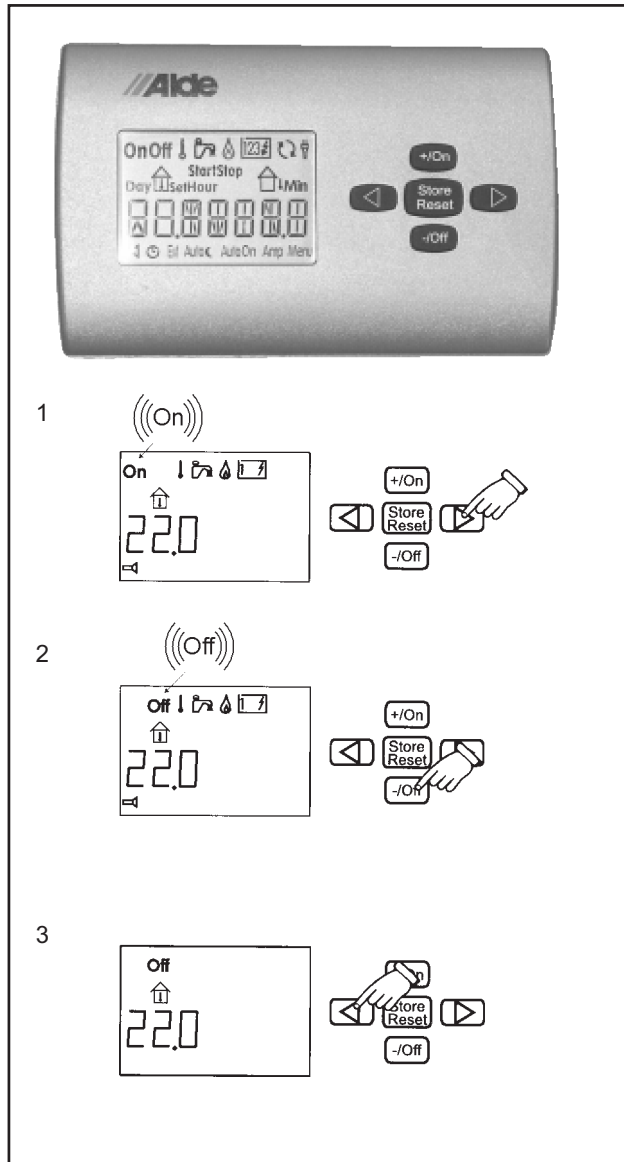
STÄNGA AV VÄRMESYSTEMET



Stäng av värmesystemets funktioner enligt följande:

- Tryck på knappen  tills indikering "On" blinkar.
- Tryck på knappen  så växlar indikeringen till "Off".
- Tryck på knappen  så att indikeringen slutar blinka.

INSTÄLLNING AV ÖNSKAD TEMPERATUR

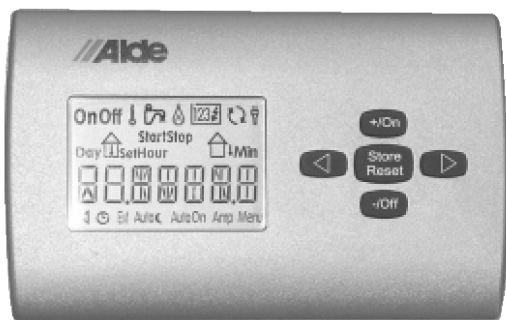

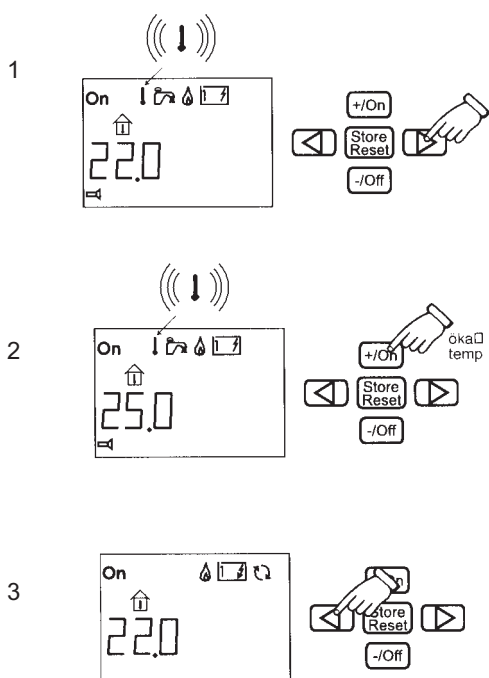

Temperaturen kan ställas in från +5°C till +30°C i intervaller på 0,5°C.

Ställ in pannans manöverpanel enligt följande:



1 Tryck på knappen  så att indikering "Temperatur" blinkar.

2 Höj inställd temperatur med knappen  .
Sänk inställd temperatur med knappen  .

3 Tryck på knappen  så att indikeringarna slutar blinka.

TILLFÄLLIGT EXTRA VARMVATTEN



Varmvattnets temperatur kan tillfälligt höjas från 50°C till 65°C. Därmed kan man få en större mängd vatten med önskad temperatur.

Efter ca 30 minuter återgår inställningen automatiskt till normalt varmvatten.

Under tiden som extra varmvatten produceras är cirkulationspumpen avstängd (ingen uppvärmning av bodelen).

**VARNING!**

Risk för brännskada.

Varmvattnets förhöjda temperatur kan orsaka brännskador. lakttag försiktighet vid extra varmvatten.

Informera omgivningen om att varmvattnet tillfälligt är varmare än normalt.

Ställ in pannans manöverpanel enligt följande:

- 1 Tryck på knappen  så att indikering "Extra varmvatten" blinkar.

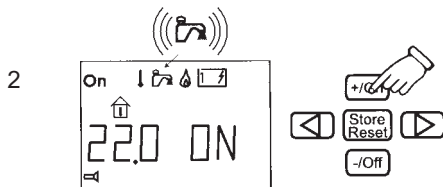
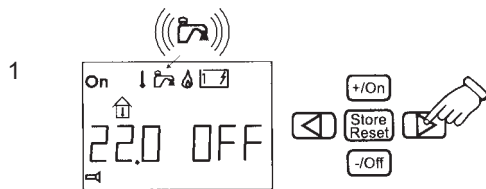

- 2 Tryck på knappen  så växlar manöverpanelens text till "ON".

Stäng av extra varmvatten med knappen 

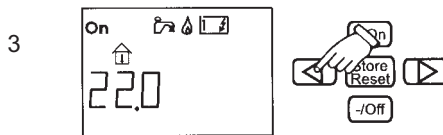

- 3 Tryck på knappen  så att indikeringarna slutar blinka.

UPPVÄRMNING MED ELDRIFT 230 V

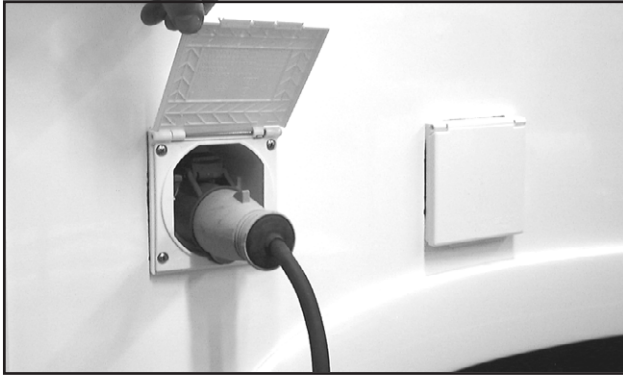

VARNING!

Risk för personskador.

Använd elkabel som är godkänd för utomhusbruk.

Placera kabeln så att den inte riskerar att skadas. Skadad kabel ska bytas.

- 1 Anslut husbilen till 230V elnätet.



Anmärkning

Om både eldrift och gaseldrift är vald på manöverpanelen så är eldrift prioriterad.

Gaseldrift kommer då att starta om termostaten känner av att temperaturen är lägre än inställt värde.

Ställ in pannans manöverpanel enligt följande:

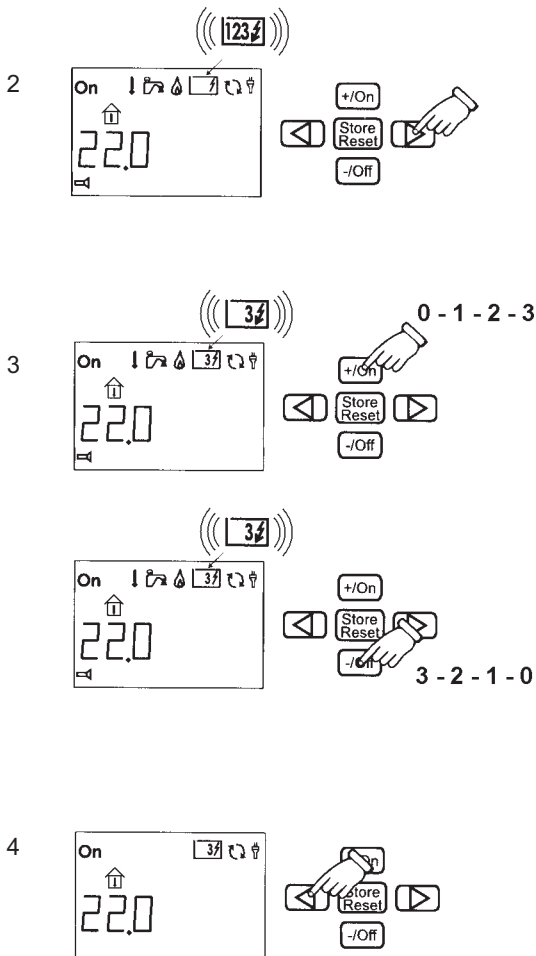

- 2 Tryck på knappen  tills indikering "Eldrift" blinkar.

- 3 Tryck på knappen  så växlar indikeringen stegvis upp mellan effektläge 0-1-2-3.

Tryck på knappen  så växlar indikeringen stegvis nedåt mellan effektläge 3-2-1-0.

Effektläge 0	Avstängd
1	1050 W .
2	2100 W (kräver 10A matarsäkring).
3	3150 W (kräver 16A matarsäkring).

- 4 Tryck på knappen  tills indikeringarna slutar blinka.

- 5 Kontrollera att termostaten är inställd på önskad rumstemperatur.

UPPVÄRMNING MED GASOLDRIFT

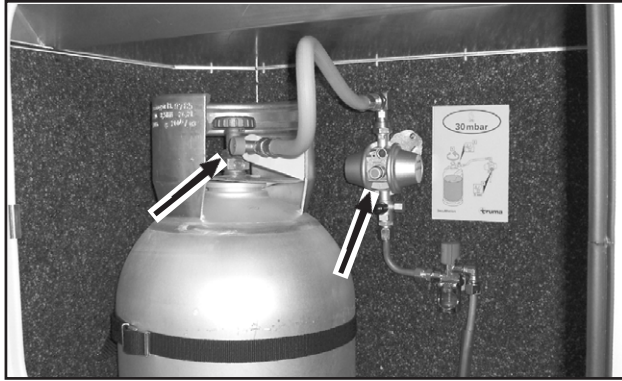



Anmärkning

Om både eldrift och gasol drift är vald på manöverpanelen så är eldrift prioriterad. Gasol drift kommer då att starta om termostaten känner av att temperaturen är lägre än inställt värde.

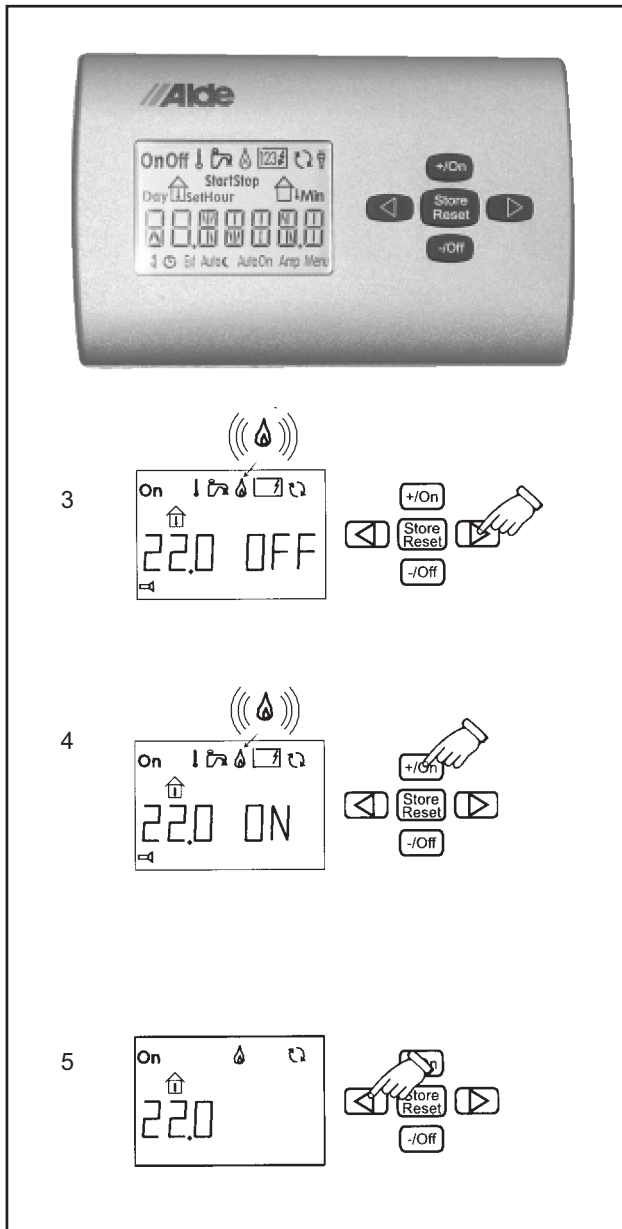
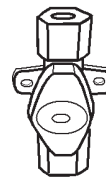
- 1 Öppna huvudkranen på gasolflaskan. Öppna slangbrottsventilerna genom att trycka in båda knapparna samtidigt några sekunder.
- 2 Öppna gasolventilen till pannan.



Ställ in pannans manöverpanel enligt följande:

- 3 Tryck på knappen  tills indikering för gasol drift blinkar.
- 4 Tryck på knappen  så växlar indikeringen till "On".
- 5 Tryck på knappen  tills indikeringarna slutar blinka.
- 6 Kontrollera att termostaten är inställd på önskad rumstemperatur.

UPPVÄRMNING AV BODELEN UNDER FÄRD

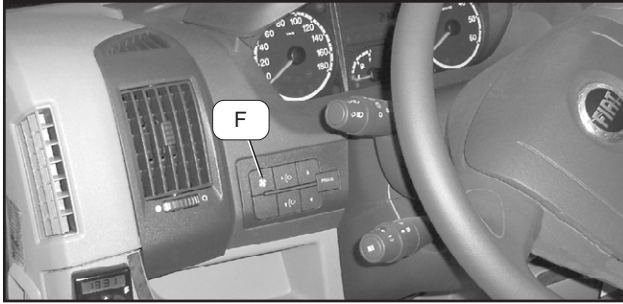

Husbilens bodel kan värmas upp under färd genom att använda pannan med gasol-drift. Se avsnitt "Uppvärmning med gasol-drift".

Vissa modeller är försedda med värmeväxlare som överför värme mellan bildelens och bodelens värmesystem.

Husbil försedd med värmeväxlare kan under färd värma bodelens värmesystem med bilens motor enligt följande:

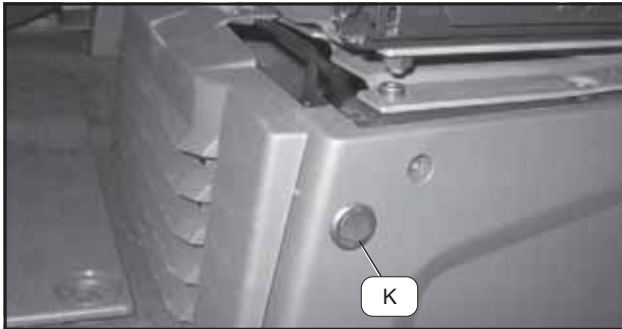

- 1 Tryck på strömbrytaren F på bilens instrumentpanel för att öppna magnetventilen så att motorns varma kylvätska kan cirkulera till värmepaket och värmeväxlare.
- 2 Välj att starta eller stänga av värmepaketets fläkt med strömbrytaren K.

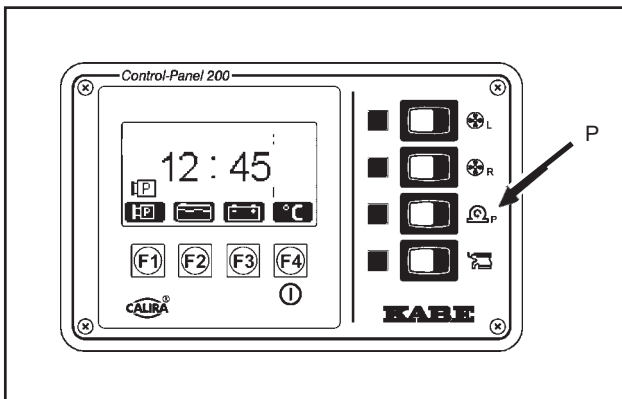

- 3 Starta värmeväxlarens cirkulationspump med strömbrytaren P.



- 4 Starta bodelens cirkulationspump genom att starta värmesystemet på värmepannans manöverpanel.

Kontrollera att termostaten är inställd på önskad rumstemperatur.

Om uppvärmning endast ska ske via värmeväxlaren från bilens motor så ska uppvärmning från värmepannan stängas av (gasol-drift off).

UPPVÄRMNING MED VÄRMEPAKET VÄNSTER SIDA (FÖRARSTOL)

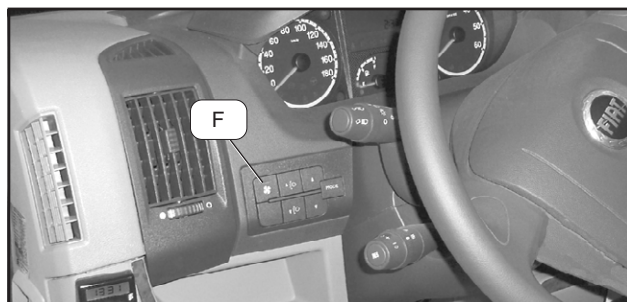

Denna funktion finns endast i husbilar utrustade med värmeväxlare mellan bilens värmesystem och bodelens värmssystem. Se även kapitel 4 "Beskrivning".

Vid färd:

Uppvärmning med motorn.

- 1 Tryck på strömbrytaren F på bilens instrumentpanel för att öppna magnetventilen så att motorns varma kylvätska kan cirkulera till värmepaket och värmeväxlare.
- 2 Välj att starta eller stänga av värmepaketets fläkt med strömbrytaren K.

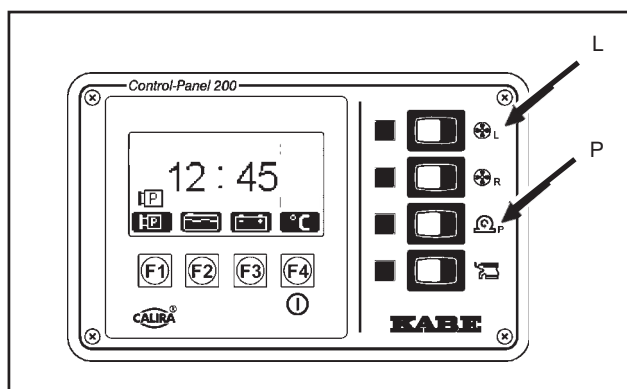

Vid parkering:

Uppvärmning med pannan.

- 1 Använd bodelens uppvärmning med gasolldrift eller elldrift.
- 2 Starta värmeväxlarens cirkulationspump med strömbrytaren P.
- 3 Starta värmepaketets fläkt med strömbrytare L.

UPPVÄRMNING MED VÄRMEPAKET HÖGER SIDA (PASSAGERARSTOL)

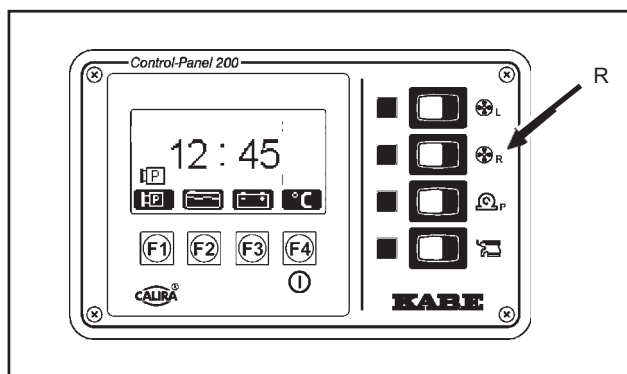

Vid färd:

Uppvärmning med motorn.

- 1 Använd uppvärmning av bodelen enligt avsnitt "Uppvärmning under färd".
- 2 Starta värmepaketets fläkt med strömbrytare R. Fläkten styrs av termostaten i värmepannans manöverpanel.

Vid parkering:

Uppvärmning med pannan.

- 1 Använd bodelens uppvärmning med gasolldrift eller elldrift.
- 2 Välj värmepaketets fläkt med strömbrytare R. Fläkten styrs av termostaten i värmepannans manöverpanel.

VATTEN-/AVLOPPSYSTEM

PÅFYLLNING AV FÄRSKVATTEN

Avläs nivån i färskvattentanken på manöverpanelen genom att trycka på knappen F2.

Manöverpanelens meny återställs automatiskt efter ca 10 sekunder.

Spola igenom vattensystem och varmvattenberedare:

- om vattenförbrukningen varit låg (ej färskt vatten).
- om systemet stått tomt en tid (långtidsförvaring).

Se även avsnitt "Tömma vattensystemet".

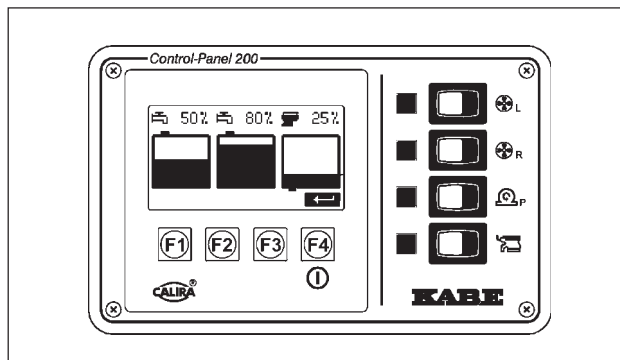

1 Se till att följande utlopp är stängda:

- avtappningskranen (A) vid färskvattentanken i soffan.
- avtappningsventilen (B) för varmvattenberedaren vid värmepannan.
- avtappningskranarna för kall- och varmvattenslangar i lastutrymmet höger bak (C).

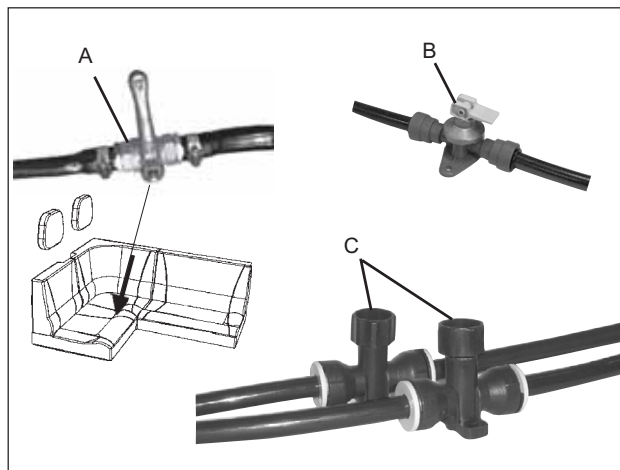

2 Öppna påfyllningsrörets lock. Fyll tankarna.



3 Starta vattenpumpen:

- Se till att vattenpumpen är aktiverad på manöverpanelen. Symbolen för vattenpump ska vara synlig. Vid behov; aktivera vattenpumpen med knappen F1.
- Öppna en vattenkran.

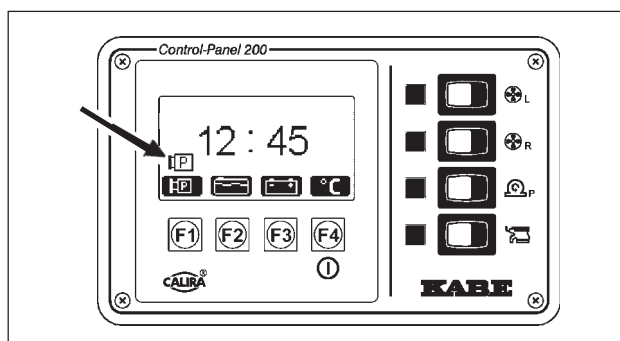

4 Om vattensystemet varit tomt:

Fyll varmvattenberedaren genom att öppna en varmvattenkran tills vatten rinner med jämnt flöde ur kranens utkastare.

Lufta ur vattensystemet genom att låta vattenpumpen pumpa fram vatten i kök, handfat och dusch.

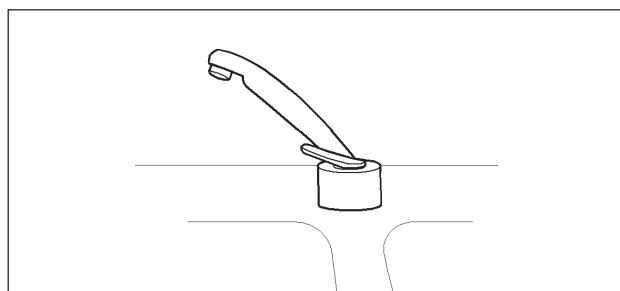

Anmärkning

Töm gråvattentanken i samband med påfyllning av färskvatten. Därmed undviker man risk för överfyllning av gråvattentanken.

TÖMMA FÄRSKVATTENSYSTEMET

Töm färskvattensystemet:

- om husbilen inte ska användas under en tid.
- om husbilen står ouppvärmad (risk för isbildning).
- om vattnet i systemet inte är färskt.
- för att förnya luftkudden i varmvattenberedaren.

- 1 Öppna färskvattentankens avtappningskran (A).
Avtappningskranen (A) är placerad vid färskvattentankarna i soffan.
Vattnet rinner ut under husbilen.
- 2 Öppna varmvattenberedarens avtappningsventil (B).
Avtappningsventilen (B) är placerad vid pannan.
Vatten från varmvattenberedaren rinner ut under husbilen.
- 3 Öppna avtappningskranarna för kall- och varmvattenslangar i lastutrymmet höger bak (C). Vatten rinner ut under husbilen.

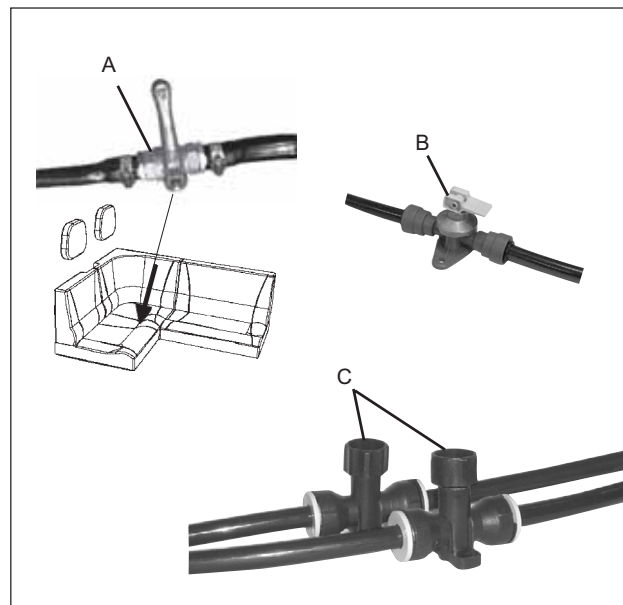

- 4 Öppna alla vattenkranar så att vattenpumpen startar och allt vatten i slangar och i vattenpumpen spolas ut.
Se till att kranen är öppen både för varm- och kallvatten (kranen öppen i läge mellan kallt och varmt).
Låt vattenpumpen pumpa tills vatten slutat rinna i kranarna.
Lägg ner duschslangen på golvet så att kvarvarande vatten i duschslangen rinner ut.

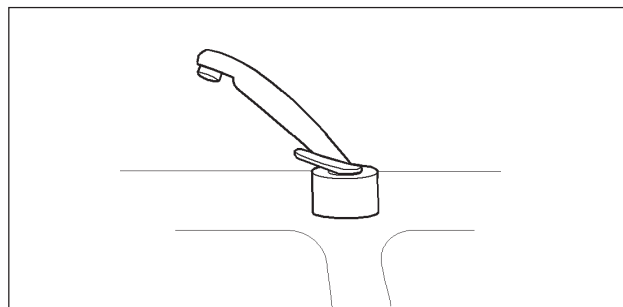

- 5 Stäng av vattenpumpen med knappen F1 på manöverpanelen. Symbolen för pumpen slocknar.
Låt alla vattenkranar vara öppna för att luft kan sugas in i slangarna vid temperaturväxlingar.
Se till att kranarna är öppna både för varm- och kallvatten (öppet läge mellan kallt och varmt).
- 6 Töm vacuumtoalettens vattentillförsel enligt separat anvisning (endast husbil med vacuumtoalett).

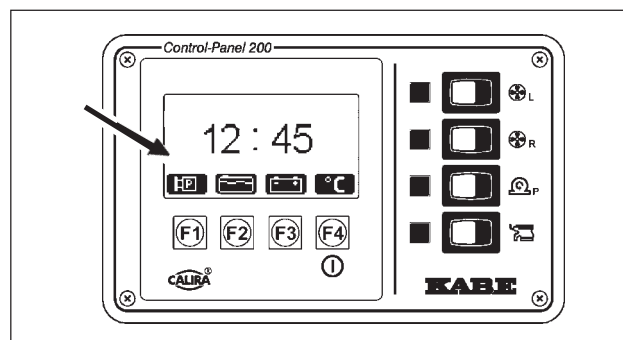

RENGÖRA FÄRSKVATTENTANKEN

- 1 Skruva av locket (C) ovanpå tanken för att kunna rengöra tankens insida.
- 2 Rengör tankarna med en diskborste.
Vid behov använd rengöringsmedel för färskvattentank.
- 3 Skölj ur vattentanken och spola igenom vattenledningarna.
- 4 Montera åter locket. Se till att lockets packning tätar korrekt.

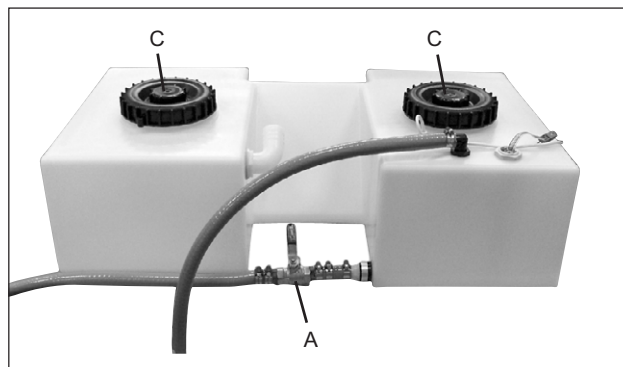

TÖMMA GRÅVATTENTANKEN

Avläs nivån i gråvattentanken på manöverpanelen genom att trycka på knappen F2.

Manöverpanelens meny återställs automatiskt efter ca 10 sekunder.

Gråvattnet ska tömmas i en vanlig toalett eller annan godkänd tömningsplats.

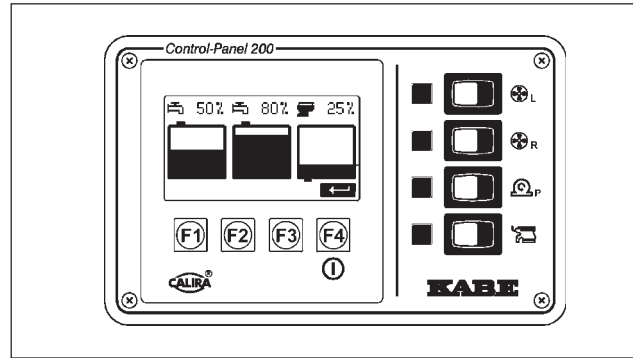

- 1 Placera ett lämpligt uppsamlingskärl under gråvattentankens tömnings slang (B).

Anmärkning:

Underlätta tömning genom att montera en slang på gråvattentankens koniska utlopp.

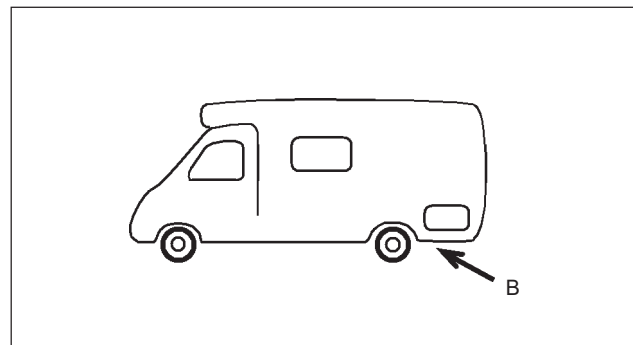

- 2 Töm gråvattentanken genom att starta gråvattenpumpen med strömbrytaren (A) som är placerad innanför husbilens lastlucka. (Gråvattenpumpens placering skiljer mellan de olika modellerna. Husbilens utförande kan därför skilja från bilden.)



RENGÖRA GRÅVATTENTANKEN

Rengör gråvattentanken enligt följande.

- 1 Töm gråvattentanken.
- 2 Placera ett lämpligt uppsamlingskärl under renspolningshålen.
- 3 Ta bort de två gummipluggarna genom att lossa skruven och dra ut gummipluggen.
- 4 Spola rent inuti tanken genom att föra in en slang genom det ena renspolningshålet och spola rikligt så att allt slam spolat ut genom det andra renspolningshålet.
- 5 Samla upp slammet i ett kärl och häll ut det på godkänd tömningsplats.
- 6 Montera tillbaka gummipluggarna i renspolningshålen.
Dra åt skruvarna för hand tills gummipluggen inte kan dras ut.
- 7 Vid behov skölj gråvattentanken med rengöringsmedel för gråvattentank.

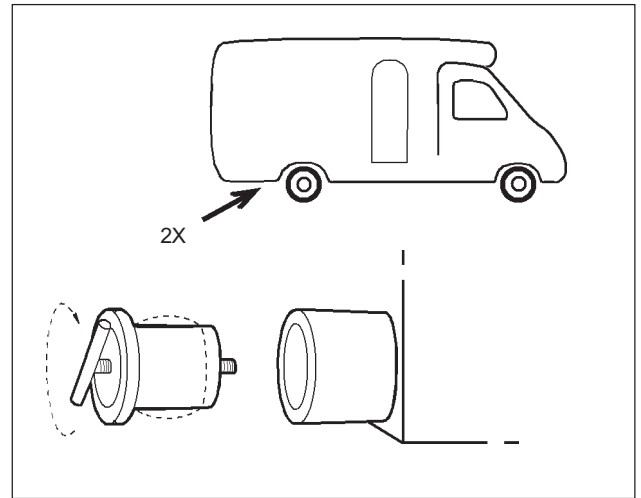

ANVÄNDA VATTENKRANAR

- 1 Se till att vattenpumpen är aktiverad på manöverpanelen. Symbolen för vattenpump ska vara synlig. Vid behov; aktivera vattenpumpen med knappem F1.
- 2 Reglera vattnets flöde och temperatur med blandaren.
Blå markering ger kallt vatten.
Röd markering ger varmt vatten.
Mellanlägen ger blandat kallt och varmt vatten.

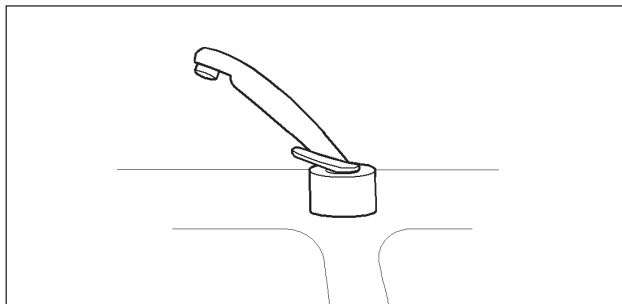
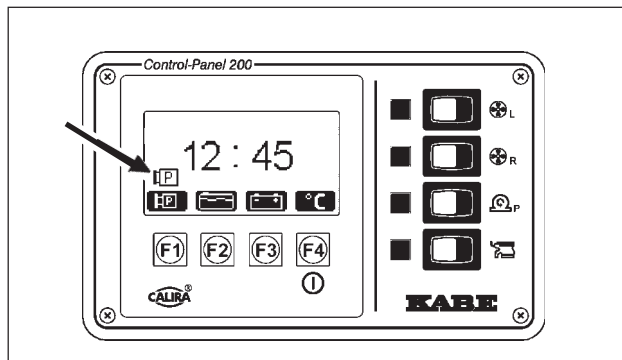

ANVÄNDA AVLOPP

- 1 Se till att grävattentankens renspolningshål är stängda innan avloppet används.
- 2 Häll inte kokhet vätska i avloppet.

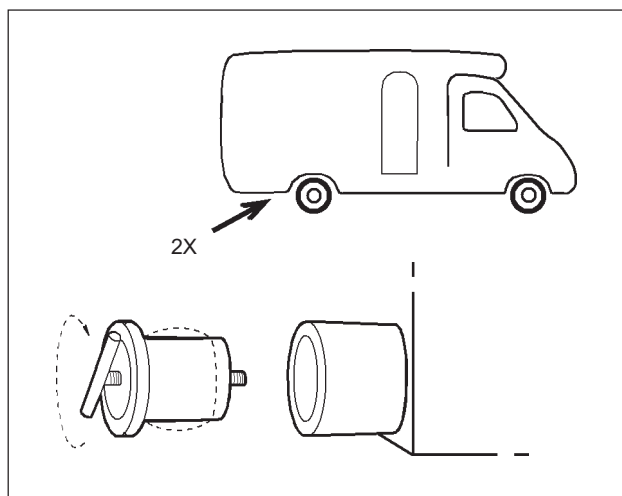

ANVÄNDA DUSCHEN

- 1 Se till att vattenpumpen är aktiverad på manöverpanelen. Symbolen för vattenpump ska vara synlig.
- 2 Starta duschens grävattenpump och låt den pumpa medan duschens används.
Starta/stäng av duschens grävattenpump med strömbrytaren vid handfatet.

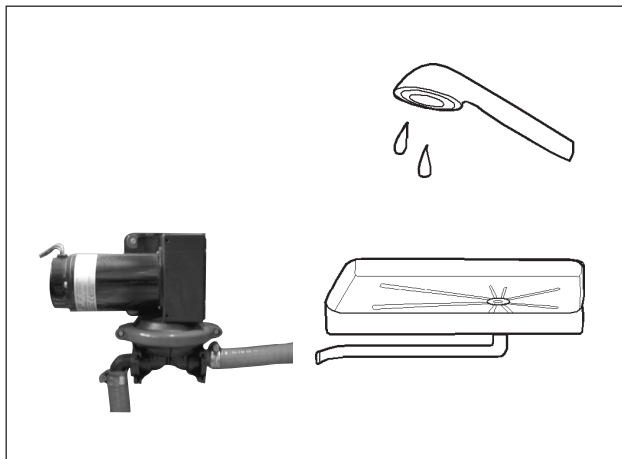

TOALETT, KASSETTOALETT THETFORD C-200 CS

Husbilen är antingen utrustad med kassettoalett Thetford C-200 CS eller med vakuumtoalett (se separat avsnitt).

FÖRBEREDA TOALETTEN FÖR ANVÄNDNING

Innan toaletten används:

Tillför saneringsvätska och vatten i avfallstanken så att tankens botten är täckt av vatten, ca 2 liter.
Häll saneringsvätskan genom tömningsröret (inte genom toalettstolen).
Saneringsvätska finns att köpa hos KABE återförsäljare.

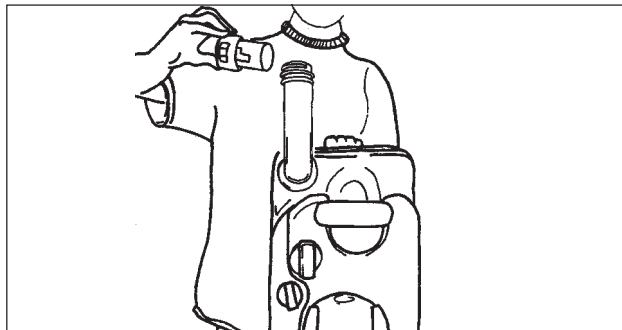

ANVÄNDA TOALETTEN

1 Vrid toalettstolen till önskat läge.

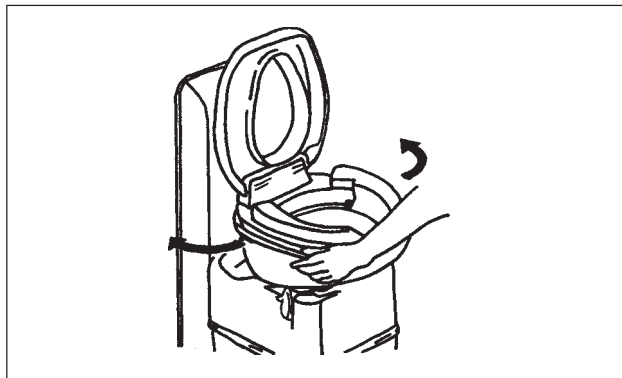

2 Öppna toalettens ventilblad med spaken.

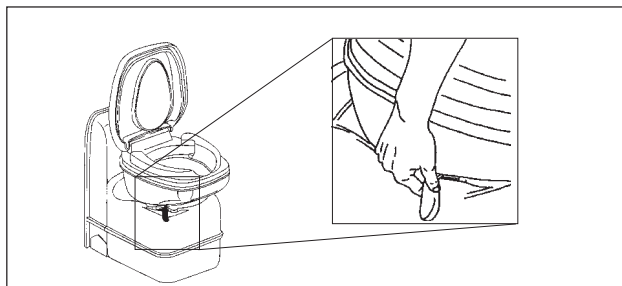

3 Efter användning, spola rent i toaletten genom att trycka på spolningsknappen.

Anmärkning.

Vattenpumpen måste vara aktiverad på manöverpanelen för att vattenpumpen ska kunna starta. Symbolen för vattenpump ska vara synlig.

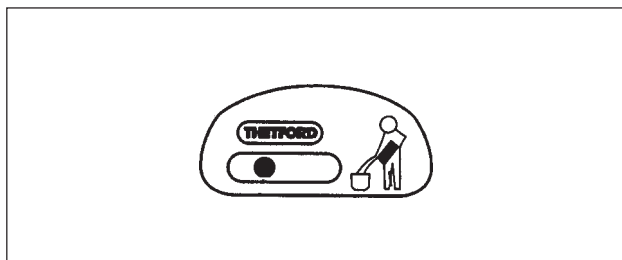

4 Stäng toalettens ventilblad.

TÖMMA TOALETTEN

- 1 Stäng toalettens ventilblad.

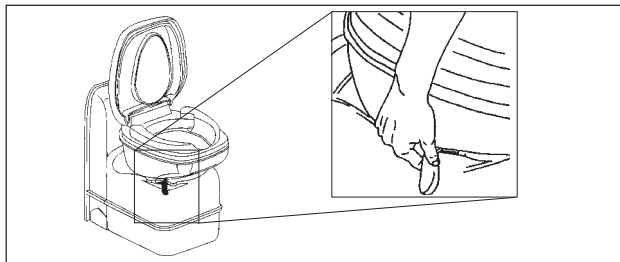

- 2 Dra ut avfallstanken.

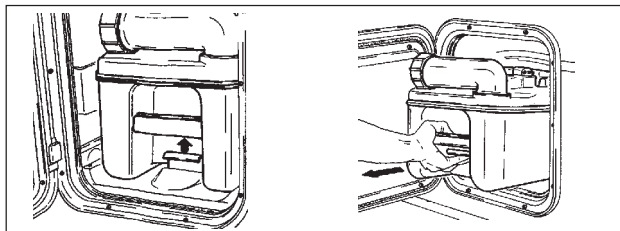

- 3 Bär avfallstanken i handtaget på tankens kortsida. Vrid tömningsröret så att det pekar uppåt medan du bär avfallstanken.

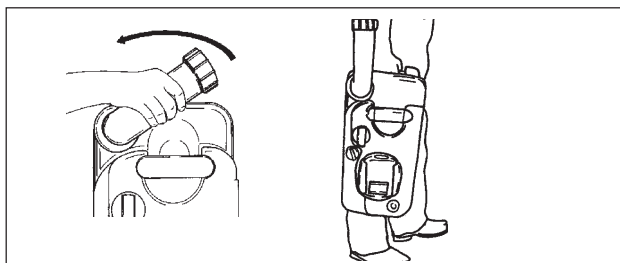

- 4 Töm avfallstanken i en vanlig toalett eller annan godkänd tömningsplats. Tryck på luftningsventilen medan innehållet rinner ur avfallstanken.

Anmärkning

Tryck inte på luftningsventilen förrän tömningsröret är riktat nedåt.

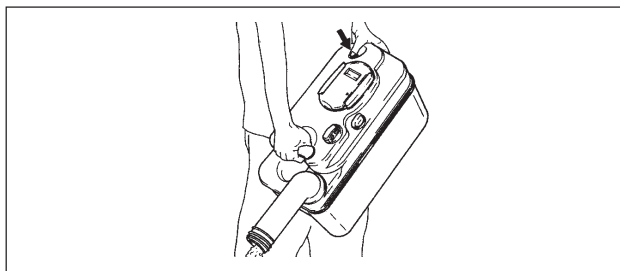

- 5 Tillför saneringsvätska och vatten i avfallstanken så att tankens botten är täckt av vatten, ca 2 liter. Håll saneringsvätskan genom tömningsröret (inte genom toalettstolen). Saneringsvätska finns att köpa hos KABE återförsäljare.

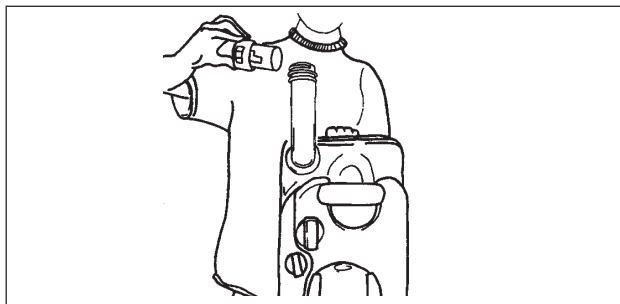

- 6 Sätt tillbaka locket på tömningsröret.
7 Skjut tillbaka avfallstanken under husbilens toalett.

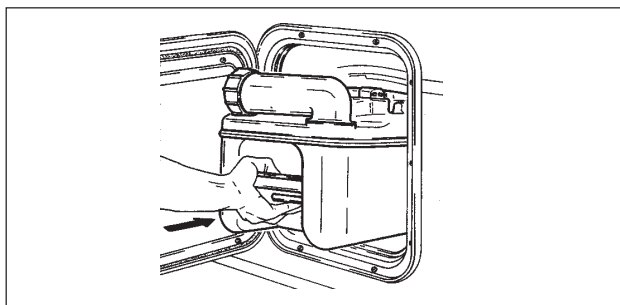

TOALETT, VAKUUMTOALETT DOMETIC VT2500

Husbilen är antingen utrustad med vakuumtoalett Dometic VT2500 eller med kassettoalett (se separat avsnitt).

FÖRBEREDA TOALETTEN FÖR ANVÄNDNING

Innan toaletten används:

- Se till att toalettssystemet är frostfritt (tinat).
- Se till att det finns vatten i färskvattentanken.
- Se till att toalettens avfallstank är korrekt monterad.
- Se till att plasthatten är monterad på dräneringsröret (bakom locket på pedalens sida).
- Se till att 12V-systemets huvudströmbrytare och toalettens strömbrytare är på så att toalettens elektriska funktioner strömförsörjs. Grön markering ska lysa på panelen.
- Använd endast toalettpapper som lätt löses upp i vatten
- Spola endast ner fekalier, urin och toalettpapper.



ANVÄNDA TOALETTEN

- 1 Se till att grön markering lyser på panelen före användning av toaletten .

Om annan markering lyser eller om ingen markering lyser ska toaletten inte användas förrän felet är åtgärdat.

För mer information se kapitel 4 "Beskrivning".



- 2 Spola upp lite vatten i toalettskålen innan toaletten används genom att lyfta pedalen. Vattnet ska täcka den klotformade spolningsluckan.

Anmärkning.

Vattenpumpen måste vara aktiverad på husbilens manöverpanel för att vattenpumpen ska starta.



- 3 Stäng toalettlocket före spolning.
- 4 Spola i toaletten genom att trycka ner pedalen i minst 3 sekunder.
- 5 Spola upp lite vatten i toalettskålen efter spolning genom att lyfta pedalen.

Anmärkning.

Spola endast då toalettlocket är stängt.



TÖMMA TOALETTENS AVFALLSTANK

1 Bryt 12V strömförsörjningen till toaletten genom att stänga av huvudströmbrytaren på manöverpanelen.

2 Lossa avfallstankens spärr (A).
Dra ut avfallstanken.

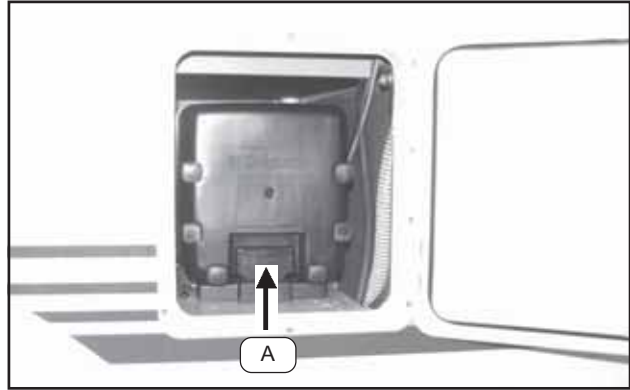

3 Bär avfallstanken i handtaget.

4 Töm avfallstanken i en vanlig toalett eller annan godkänd tömningsplats.



5 Sätt tillbaka locket på tömningsröret.
Se till att tömningsrör och locket packning är rena och åtdragen för att undvika luftläckage.

6 Se till att alla anslutningar mellan avfallstank och basenhet är rena så att anslutningarna blir täta då tanken åter monteras.

7 Montera tillbaka avfallstanken.
Se till att spåren i avfallstankens botten glider i basenhetens motsvarande spår så att avfallstanken är fast monterad på basenheten.

Skjut in avfallstanken och lås fast den med spärr (A).

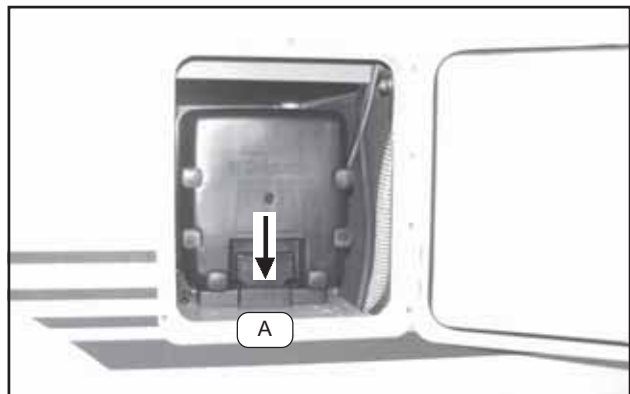

TÖMMA TOALETTEN FÖR VINTERFÖRVARING

1. Töm färskvattentanken så att vattentillförseln till toaletten är bruten.
2. Spola i toaletten 3-5 gången så att eventuellt vatten i rören sugts ut.

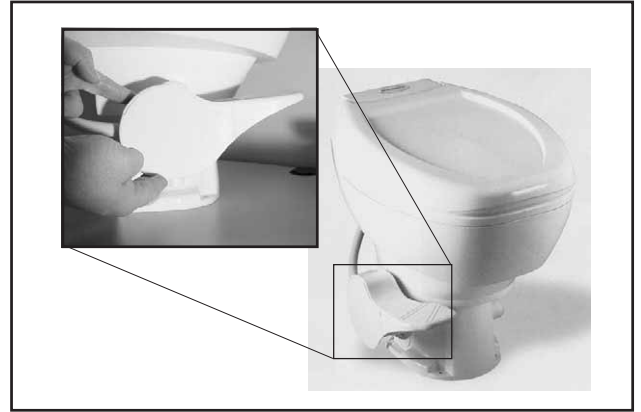

3. Ta bort locket på pedalens sida.
4. Skruva loss den vita plasthatten från dräneringsröret.
5. Tryck ner pedalen och låt vattnet rinna ut ur dräneringsröret. Fånga vattnet i en kopp.
6. Montera tillbaka plasthatten och locket.

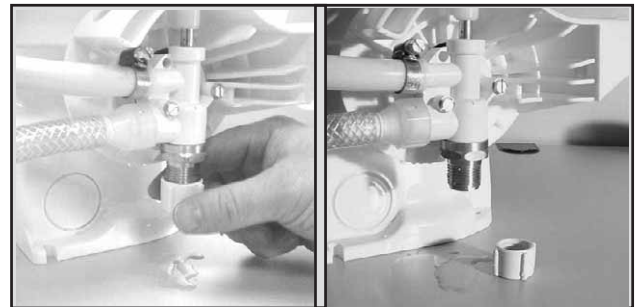

BATTERILADDNING

KONTROLLERA BATTERILADDNING

Avläs batteriernas spänningsnivå på manöverpanelen genom att trycka på knappen F2.

Före avläsning:

- Se till att batterierna inte laddas (dvs att motorn är avstängd och att 230V-kabel inte är ansluten).
- Släck så många lampor som möjligt.

Följande värden är riktvärden vid 20C°:

> 12,5V	Batteriet är fulladdat.
12,0V - 12,5V	Batteriet är halvaddat.
< 12,0V	Batteriet behöver laddas.

Om batterispänningen sjunker under 11,3V ljuder ett larm och en varningsymbol visas på manöverpanelen. Tysta larmet med knapp F1. Ladda batteriet.

Manöverpanelens meny återställs automatiskt efter ca 10 sekunder.

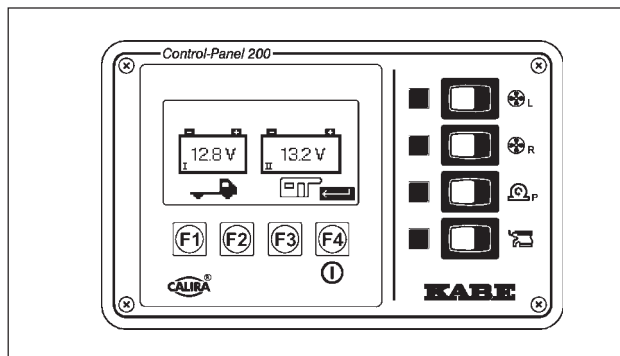

LADDA BATTERIER

Bodelens batteri laddas automatiskt av batteriladdaren då husbilen är ansluten till 230V.

Då bodelsbatteriet är laddat till en viss nivå kopplas automatiskt batterierna samman så att även bilens startbatteri laddas. En symbol visas på manöverpanelen då batterierna är sammankopplade.

Ladda batteriet sammanhängande i minst ca 10 timmar. Se även "Beskrivning Elsystem".

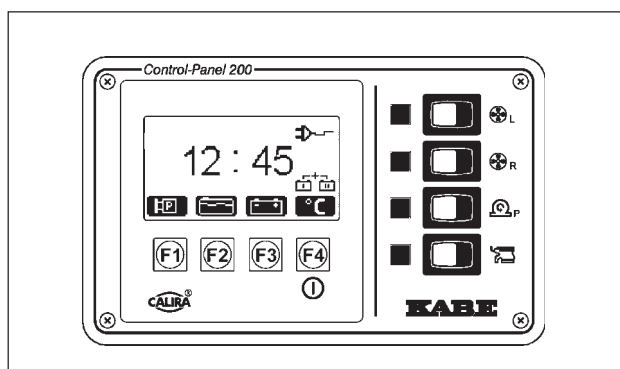
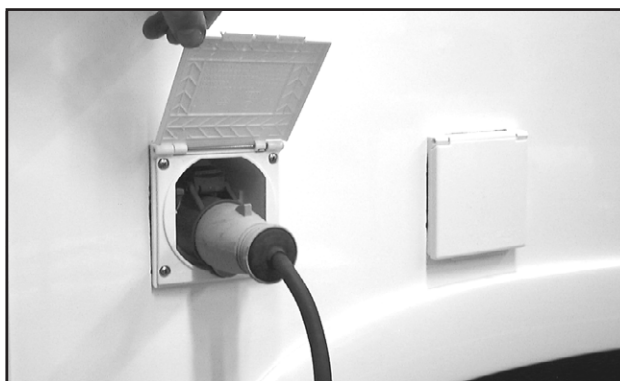

BESKRIVNING

BESKRIVNING BILEN

KABE TravelMaster är byggd på FIAT Ducato.

Biltillverkaren bifogar en separat instruktionsbok som avser bilen. Där finns instruktioner och beskrivningar för bilens funktioner, handhavande och underhåll.

Studera bilens instruktionsbok. Underhåll av bilen ska utföras enligt instruktionsbok eller serviceanvisningar.

De följande avsnitten beskriver anpassning och komplettering av bilen FIAT Ducato till husbilen KABE TravelMaster W-modeller.



Bildelen.

CHASSI

KABE TravelMaster W/E-modeller har ett lågbyggt lättviktschassi med förstärkt stålrosionfjädring. Bakaxel och chassi är av märke AL-KO.

SÄTEN

Husbilens säten är vridbara.

Vid färd ska både förarsäte och passagerarsäte vara spärrade i riktning framåt.

För övriga anvisningar om säten se bilens instruktionsbok.



RESERVHJUL

Reservhjulet hänger i en ram under husbilens golv.

Ta fram reservhjulet enligt följande:

- 1 Lossa skruven som säkrar respektive upphängningskrok. Lossa ca 8-10 varv.
- 2 Lyft ramen med reservhjulet så att krokarna kan vinklas undan.
- 3 Sänk ramen med reservhjulet

Då skruven är åtdragen säkerställer den att ramen inte kan lossna från upphängningskroken.



Reservhjulet hänger under husbilens.



VARNING!

Se till att upphängningskrokarna till reservhjulets ram alltid är säkrade så att ramen inte kan krokas loss ofrivilligt.



Lossa skruven som säkrar upphängningskroken.

DOMKRAFTSFÄSTE BAK

Domkraftsfästet vid AL-KO chassits bakaxel är placerat vid stötdämparens nedre fäste.

För anvisningar om främre domkraftfäste och för byte av hjul se bilen instruktionsbok.



Domkraftsfäste



Domkraften

STÖDBEN

Vissa husbilar är utrustade med stödben. Stödbenen är monterade på chassibalken under husbilen.

Använd veven för att lyfta eller sänka stödbenet.

Veva upp stödbenen så långt som möjligt, till övre läget, före avfärd. Stödbenen säkras automatiskt i övre läget.

Stödbenen är endast avsedda att stabilisera husbilen. Se till att husbilen står plant innan stödbenen vevas ner. Stödbenen ej avsedda för att lyfta bilen.

Stödbenen får ej användas tillsammans med domkraft eller istället för domkraft.

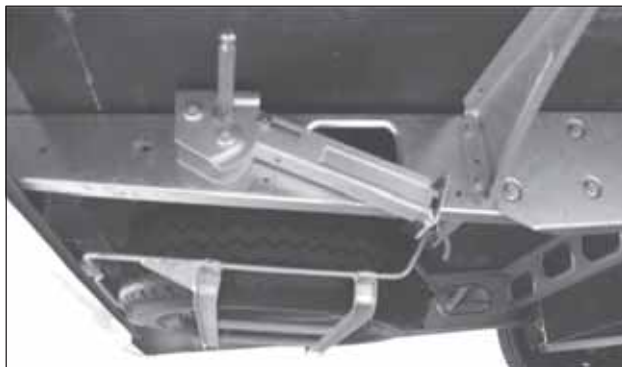

Stödbenet i övre läget.

OBS!

Se till att stödbenen är korrekt upphissade i sitt övre läge före avfärd.



Stödbenet nervevat för att stabilisera husbilen.



Stödbenet ska vevas upp ända till sitt övre läge.

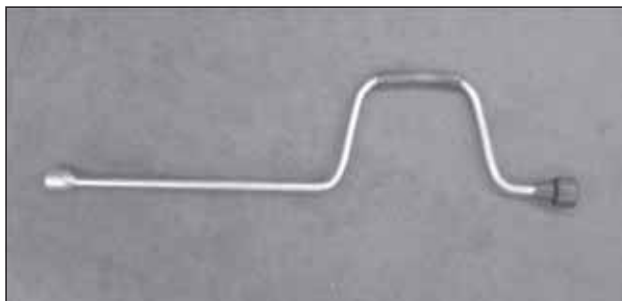

Veven.

GASOLSYSTEM

GASOL

Gasol är en petroleumprodukt. När gasol brinner avges koldioxid och vattenånga, men för att förbränningen skall bli fullständig fordras god tillförsel av luft. Ett tvålågigt gasolkök kräver upp till 7 gånger så mycket luft som en människa i hårt arbete.

Gasol är tyngre än luft och blandar sig snabbt med omgivande luft. Dock kan den under vissa omständigheter samlas i lågt belägna utrymmen.

Gasol har en karakteristisk lukt.

Gasol är inte giftig (inga kända förgiftningsymptom).

Det finns två sorters gasol:

- Propan (C_3H_8)
- Butan (C_4H_{10})

Använd propan eftersom den förgasas i temperaturer ned till ca $-40^{\circ}C$ medan butan slutar förgasas vid $\pm 0^{\circ}C$.

I Sverige tillhandahålles endast propan, medan man i utlandet även säljer butan. Begär alltid propan vid köp av gasol i utlandet om ni kommer att använda gasen vintertid.

GASOLSYSTEMET

Gasolflaskan förvaras i gasolkofferten.

Gasolkofferten är ett separat ventilerat utrymme som är skilt från bodelen. Gasolkofferten har ventilationshål i golvet för att eventuell läckande gas ska kunna "rinna" ut.

Gasolsystemet är tillverkat av kopparrör med skruv-kopplingar. Gasolflaskan är ansluten till gasolsystemet med en godkänd gummislang.

Gasolsystemet har ett antal ventiler för att kunna stänga hela, eller delar av, gasolsystemet.

Gasolsystemets huvudkran är placerad på gasolflaskan.

Ventil för en del av gasolsystemet är märkta med vilken gasapparat den försörjer. Ventilerna är placerade i ett skåp i anslutning till respektive gasapparat.

Husbilen är i standardutförande utrustad med tre gasapparater:

- Gasolspisen
- Värmepannan
- Kylskåpet

Gasapparaterna beskrivs i egna avsnitt för respektive gasapparat.



WARNING!

Brandrisk.

Gasol är klassificerad som en extremt brandfarlig gas. Gasol ska hanteras med respekt.

Vid misstanke om läckage, stäng gasolflaskans huvudkran och låt en fackman täthetsprova gasolsystemet.



WARNING!

Brandrisk.

Det är förbjudet att köra in på bensinstation med tända gasapparater.

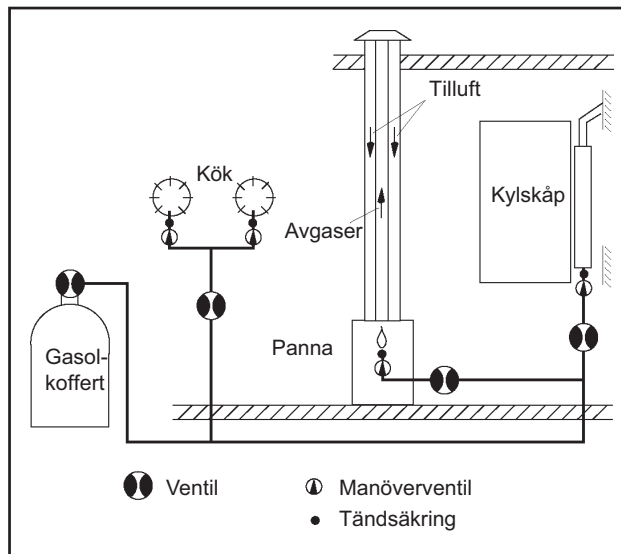

Schematisk illustration av gasolsystemet.

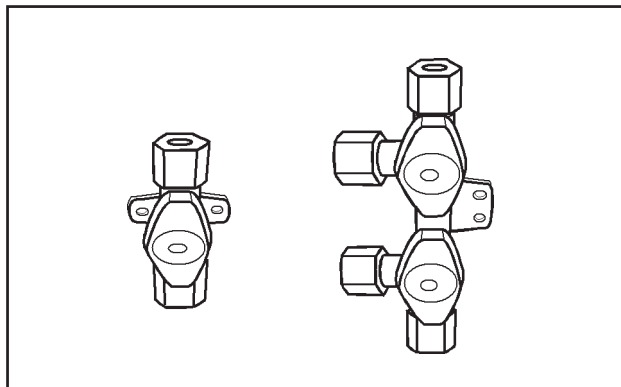

Ventiler används för att stänga del av gasolsystemet.

GASOLFLASKA

Gasolflaskan rymmer 11 kg propangas.

I gasolflaskan kan gasen förvaras säkert utan tidsbegränsning. Gasolen är komprimerad till vätskeform. I en nyfylld gasolflaska upptas volymen till 80 % av flytande gasol.

Gasolflaskan skall stå upprätt. Om gasolflaskan ligger så kan gasolvätska tränga ut i gasolsystemet och ge stötvis uppfammande lågor i brännarna. Se figur.

Gasolflaskan är ett tryckkärl och får inte utsättas för onormal uppvärmning. Undvik direkt solljus på gasolflaskan. Eftersom gasolflaskan är ett tryckkärl ska den testas var tionde år. På gasolflaskan finns märkning som anger årtal för senaste testning. Byt gasolflaska om märkningen visar datum äldre än tio år.

När gasolflaskans ventil öppnas passerar gas ut från toppen av gasolflaskan varvid trycket minskar. Flytande gasol förgasas i gasolflaskan i en mängd som motsvarar den utströmmande gasen varvid trycket återställs. Förloppet fortgår så länge gasolflaskan innehåller gasol i vätskeform.

Reduceringsventilen är monterad på väggen vid gasolflaskan. Den reducerar gastrycket till 3 kPa (30 mbar). Alla husbilens gasapparater arbetar vid detta tryck.

Om reduceringsventilen av någon anledning behöver bytas, se till att den är avsedd för rätt tryck.

För byte av gasflaska, se instruktion i kapitel "Handhavande".

I gasolsystemet finns två slangbrottsventiler:

- En slangbrottsventil för högtryck som är monterad direkt på gasolflaskan (V1). Stänger gasolflödet ifall gasolsystemet brister före reduceringsventilen.
- En slangbrottsventil för lågtryck som är sammanbyggd med reduceringsventilen (V2). Stänger gasolflödet ifall gasolsystemet brister efter reduceringsventilen.

Slangbrottsventilerna öppnas med varsin knapp och förblir sedan öppna så länge gasolsystemet är trycksatt. Båda slangbrottsventilerna måste öppnas samtidigt för att hela gasolsystemet ska bli trycksatt.

Gasolflaskans anslutning mot gasolsystemet är vänstergångad.

Anmärkning!

Hos Din KABE återförsäljare kan du som extra tillbehör köpa:

- mellankopplingar för gasolflaska som möjliggör påfyllning av gas på utländska påfyllningscentraler.
- mellankopplingar för utländska gasolflaskor som möjliggör anslutning av svensk reducerventil.

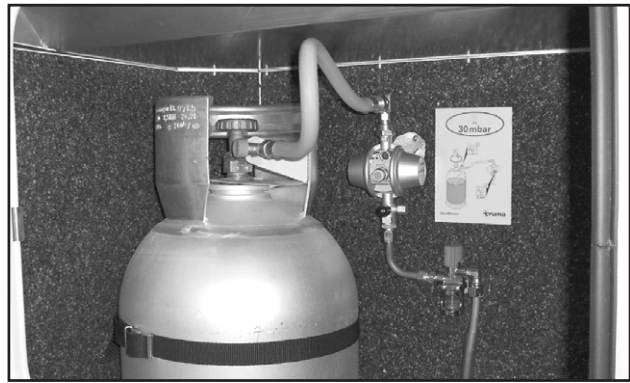

Gasolflaskan i gasolkofferten.

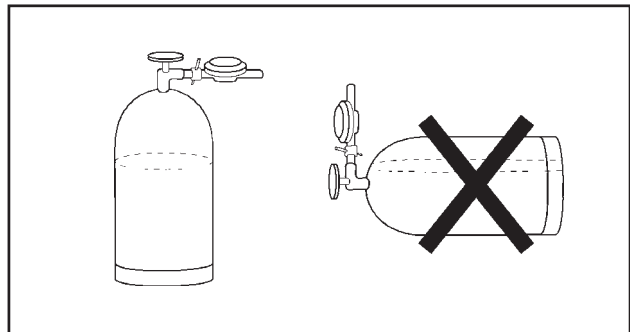

Gasolflaskan ska förvaras stående.

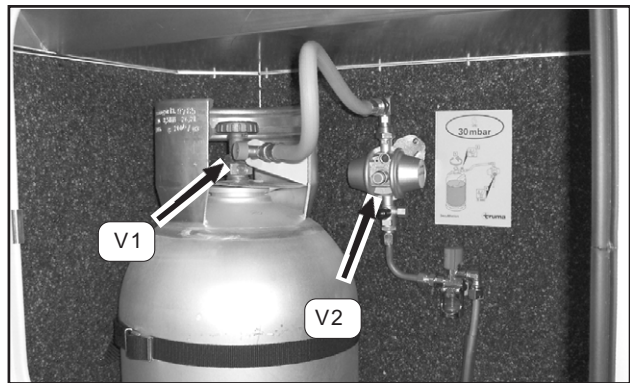

GASOLFÖRBRUKNING

Förbrukningen varierar beroende på årstid (vinterväder med värmare kan dra mycket) och naturligtvis beroende på hur mycket du använder spisen.

Kylskåpet drar inte många gram per timme, men är i drift flera timmar per dygn.

Här följer några tumregler.

Räkna med att en full flaska gasol innehåller ca 10 kg (10.000 gram).

Spis: Sparlåga - full låga 35-110 g/tim.

Värmepanna: 0-380 g/tim
(beroende av effektbehovet)

Kylskåp: 8 g/tim.

GASTRYCK OCH TEMPERATUR

Vid -15°C strömmar bara hälften så mycket gas per minut ur flaskan som vid $+13^{\circ}\text{C}$. Det beror på att gstrycket sjunker med temperaturen.

Om det i en 11 kg flaska finns 2,5 kg gas kvar och temperaturen är -15°C kan den inte avge mer än 350 gram i timmen. Vid $+13^{\circ}\text{C}$ kan den avge hela 700 gram per timme.

En nyfylld flaska innebär också bättre förutsättningar vid kyla. En nyfylld 11 kg flaska kan vid -15°C avge ca 900 gram per timma och vid $+13^{\circ}\text{C}$ hela 1.800 gram per timma.

Gasolflaska av kompositmaterial kan endast användas ned till -10°C .

Gasmängd i gasolflaskan (kg)

	2,5	4,5	7,0	9,0	11,0
Temp	Möjligt uttag (gr/tim)				
-18	315	427	603	767	807
-12	387	522	735	943	989
-7	458	617	871	1120	1170
-1	531	712	1010	1290	1360
+4	603	812	1140	1470	1550
+10	671	907	1280	1650	1730

KONTROLL AV GASOLSYSTEMET

Vid leverans är KABE TravelMaster provad enl. gällande bestämmelser. Gasolsystemet är utfört enligt Sprängämnesinspektionens bestämmelser SÄIFS 2001:2 för installation i fordon.

I övrigt bör följande kontroller göras regelbundet:

- Inspektera gasledningarna och gasolapparater dagligen vid kontinuerlig drift.
Inspektera med avseende på skador och läckage.
- Kontrollera gasolsystemet med läckindikatorn en gång per vecka, samt efter byte av gasolflaska.
- Gasolsystemet i sin helhet skall täthetsprovats av fackman minst en gång per år.

Slang som visar tecken på sprickor, åldrande, nötning eller annan defekt skall bytas ut.

Gasoldetalj eller gasapparat som visar tecken på skada eller funktionsfel ska undersökas av fackman.

LÄCKINDIKATOR

Husbilen är utrustad med en läckindikator för gasol.

Då läckindikatorns reglage trycks ned bubblar gasen genom vätskan i glaskoppen.

Då alla gasolförbrukare i vagnen är stängda skall ingen gas flyta genom gasolsystemet och inga bubblor skall synas i vätskan under minst 10 sekunder.

Om bubblor syns trots att alla förbrukare är stängda så innebär det att gasolsystemet läcker gas någonstans.

Vid misstanke om läckage; stäng omedelbart gasolflaskans huvudkran och uppsök snarast närmaste KABE serviceverkstad.

Vätskenivån i glaskoppen ska vara mellan de två strecken. Vid behov, fyll glaskoppen med vätska för läckindikator (propylenglykol). Skruva fast glaskoppen för hand (använd inte verktyg). Vätskan finns att köpa hos KABE återförsäljare.

Enstaka kopplingar, anslutningar och ventiler kontrolleras genom att pensla på en såplösning eller spruta läckspray. Bubblor indikerar läckage.

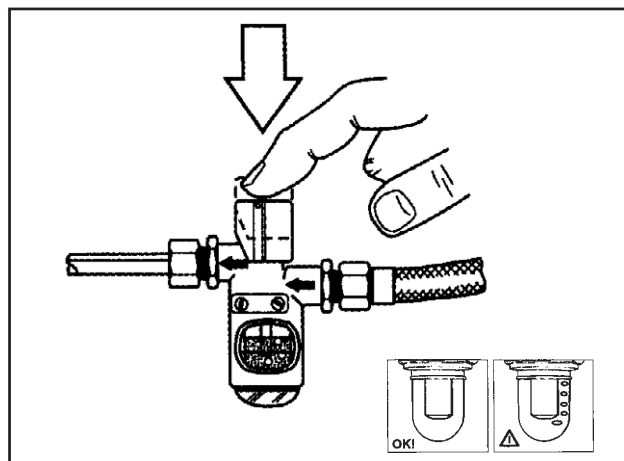

Testa gasolsystemet med läckindikatorn i 10 sekunder. Bubblor i vätskan indikerar läckage.

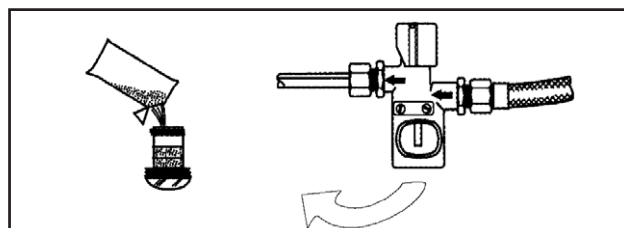

Påfyllning av vätska i läckindikatorn.

KYLSKÅP

KABE Travel Master är som standard utrustad med kylskåp Dometic RM7401L.

Som fabriksmonterat tillval kan husbilen vara utrustad med ett större kylskåp, Dometic modell RM7651L.

Båda typerna av kylskåp beskrivs i denna instruktionsbok.

KYLSKÅP RM7401L

KABE Travel Master är som standard utrustad med kylskåp Dometic RM7401L. Kylskåpet har 103 liters volym och är försett med 2-stjärnigt frysfack.

Kylskåpet har tre driftsätt:

- 12V
- 230VAC
- Gasol.

Kylskåpet manövreras med följande reglage:

- Energivalsomkopplare (A)
- Termostat (B)

Anmärkning!

Se även kylskåpstillverkarens bruks- och skötsel-anvisning som bifogas kylskåpet.

Kylskåpet skall rengöras före användandet. Rengör med vatten och ett mildt oparfymerat diskmedel. Använd inte starka kemiska eller slipande medel.



Kylskåp RM7401L.

Starta kylskåpet

När kylskåpet först används kan en viss lukt kännas. Den försvinner efter några timmar. Ventilera rummet väl.

Det tar några timmar för kylskåpet att uppnå normal driftstemperatur. Starta kylskåpet i god tid före en resa och om möjligt lägga in i förväg kylda matvaror.

Färdspärr

Kylskåpets dörr är försedda med färdspärr. Se till att dörren är spärrad före avfärd.

Elektrisk drift 12V

Kylskåpets 12V-drift kan endast användas då bilens motor är igång.

Välj 12V-drift genom att ställa energivalsomkopplaren (A) på 12V.

Kontrolllampan 12V (C) indikerar med grönt sken att kylskåpet är i drift.

Om kontrolllampan inte tänds är apparaten inte i drift.

Temperaturen i kylskåpet regleras med termostaten (B).

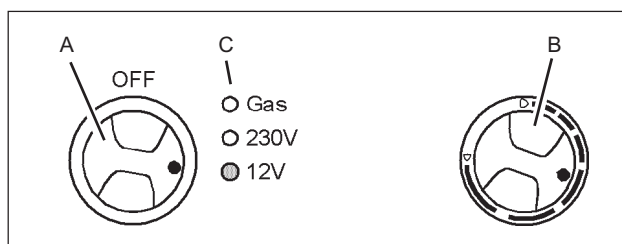

Elektrisk drift 230V

Välj 230V-drift genom att ställa energivalsomkopplaren **(A)** på 230V.

Kontrolllampan 230V **(C)** indikerar med grönt sken att kylskåpet är i drift.

Om kontrolllampan inte tänds är apparaten inte i drift.

Temperaturen i kylskåpet regleras med termostaten **(B)**.

Anmärkning!

Vid spänningsfall på 230V-nätet, vilket ofta förekommer vid hög elnätsbelastning på campingplatser, reduceras kylskåpets kapacitet.

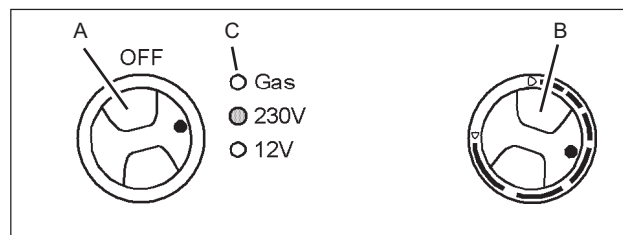

Gasolldrif - Automatisk tändning

Kylskåpet har automatisk tändning och är utrustad med automatisk flamvakt vilken automatiskt stänger av gas-tillförseln cirka 30 sekunder efter att flammen slocknat.

När kylskåpet används första gången, och efter byte av gasflaska, kan gasrören innehålla luft. Kör annan gas-apparat (t.ex. spis) kortvarigt för att ta bort luft i gasrören.

Välj gasolldrif genom att ställa energivalsomkopplaren **(A)** på Gas. Ställ vridreglaget **(B)** på max.

Tändningen sker automatiskt (ett tickande ljud hörs) under ca 30 sekunder. Efter lyckad tändning lyser den gula kontrolllampan **(C)**, "Gas". Kylskåpet är i drift.

Temperaturen i kylskåpet regleras med termostaten **(B)**.

Vid gasfel blinkar kontrolllampan **(C)**.

Åtgärd:

- 1 Ställ energivalsomkopplaren **(A)** på "OFF"
- 2 Kontrollera:
 - att det finns tillräcklig mängd gas i gasolflaskan.
 - att gasolflaskans kran är öppnad.
 - att ventilen för gasol till kylskåpet är öppnad.
- 3 Ställ energivalsomkopplaren **(A)** på nytt i läge "Gas". En ny tändsekvens startas. Om kontrolllampan **(C)** efter ca 30 sek på nytt blinkar gult är gasfelet inte avhjälpt (t.ex. luft i gasledningen). Upprepa startförfarandet 3-4 gånger för att avlufta gasledningen.

Skulle ovanstående åtgärder inte hjälpa, kontakta en auktoriserad verkstad.

OBS!

När kylskåpet drivs med gas under färd måste alla åtgärder vidtagas som föreskrivs av lagarna i respektive land (enligt europeisk norm EN732).

Gasolldrif under färd är förbjudet i vissa länder.

På, och i närheten av, bensinstationer är gasolldrif alltid förbjuden!

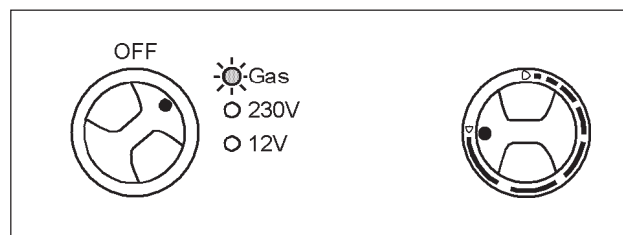
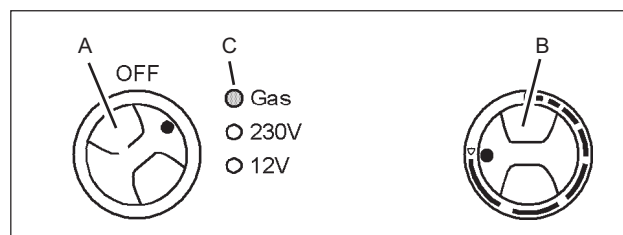

Stänga av kylskåpet

För att stänga av kylskåpet, vrid energivalsomkopplaren **(A)** till läge "OFF".

Då kylskåpet är avstängt ska dess dörr stå öppen för att förhindra att det bildas mögel i kylskåpet.

Om kylskåpet inte ska användas på en tid:

- Stäng ventilen i gasledningen till kylskåpet.
- Töm kylskåpet. Avfrost och rengör det.
- Montera vinterluckorna på ventilationsgallren.

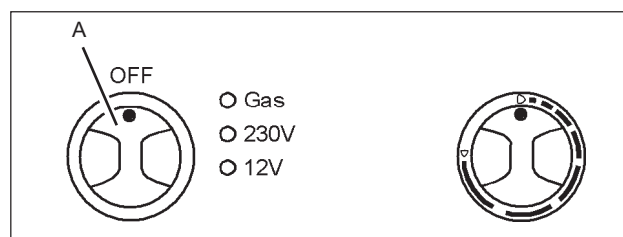

KYLSKÅP RM7651L

Som fabriksmonterat tillval kan husbilen vara utrustad med ett större kylskåp, Dometic modell RM7651L.

Kylskåpet har 150 liters volym och är försett med en separat frysdel.

Kylskåpet har tre driftsätt:

- Gasol
- 230V
- 12V

Kylskåpet manövreras med följande reglage:

- Energivalsomkopplare (**A**)
- Termostat (**B**)
- Strömbrytare till elektrisk värmeslinga (**E**)

Anmärkning!

Se även kylskåpstillverkarens bruks- och skötsel-anvisning som bifogas kylskåpet.

Kylskåpet ska rengöras före användandet. Rengör med vatten och ett mildt oparfymrat diskmedel.



Starta kylskåpet

När kylskåpet först används kan en viss lukt kännas. Den försvinner efter några timmar. Ventilera rummet väl.

Det tar några timmar för kylskåpet att uppnå normal driftstemperatur. Starta kylskåpet i god tid före en resa och om möjligt lägga in i förväg kylda matvaror.

Färdspärr

Kylskåpets dörrar är försedda med färdspärrar. Se till att dörrarna är spärrade före avfärd.

Elektrisk drift 12V

Kylskåpets 12V-drift kan endast användas då bilens motor är igång.

Sätt energiväljaren (**A**) på läge "DC" (12V).

Kylskåpet är ej termostatreglerat. Kylapparaten arbetar kontinuerligt.

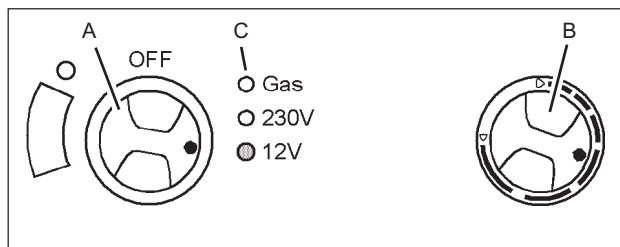

Elektrisk drift 230V

230V-drift av kylskåpet kan användas då husbilen är ansluten till 230V.

1. Vrid termostaten **(B)** till sitt maxläge.
2. Sätt energivalsomkopplaren **(A)** på läge "AC" (230V).

Kylskåpet är termostatreglerat, vrid termostaten **(B)** till mittenläge.

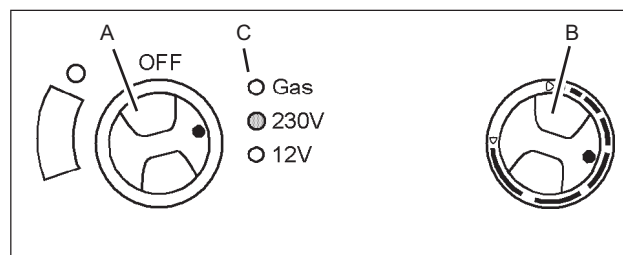

Gasdrift - Automatisk tändning

Kylskåpet har automatisk tändning och är utrustad med automatisk flamvakt vilken automatiskt stänger av gas-tillförseln cirka 30 sekunder efter att flammen slocknat.

När kylskåpet används första gången, och efter byte av gasflaska, kan gasrören innehålla luft. Kör annan gasapparat (t.ex. spis) kortvarigt för att ta bort luft i gasrören.

Välj gasdrift genom att ställa energivalsomkopplaren **(A)** på Gas. Ställ termostaten **(B)** på max.

Tändningen sker automatiskt (ett tickande ljud hörs) under ca 30 sekunder. Efter lyckad tändning lyser den gula kontrollampen **(C)**, "Gas". Kylskåpet är i drift.

Temperaturen i kylskåpet regleras med termostaten **(B)**.

Vid gasfel blinkar kontrollampen **(C)**.

Åtgärd:

- 1 Ställ energivalsomkopplaren **(A)** på "OFF"
- 2 Kontrollera:
 - att det finns tillräcklig mängd gas i gasolflaskan.
 - att gasolflaskans kran är öppnad.
 - att ventilen för gasol till kylskåpet är öppnad.
- 3 Ställ energivalsomkopplaren **(A)** på nytt i läge "Gas". En ny tändsekvens startas. Om kontrollampen **(C)** efter ca 30 sek på nytt blinkar gult är gasfelet inte avhjälpt (t.ex. luft i gasledningen). Upprepa startförfarandet 3-4 gånger för att avlufta gasledningen.

Skulle ovanstående åtgärder inte hjälpa, kontakta en auktoriserad verkstad.

Stänga av kylskåpet

För att stänga av kylskåpet, vrid energivalsomkopplaren **(A)** till läge "OFF".

Spärra dörren i öppet läge då kylskåpet är avstängt. Dörren ska stå på glänt för att förhindra att det bildas mögel inuti skåpet.

Om kylskåpet inte skall användas på en tid:

- Stäng ventilen i gasledningen till kylskåpet.
- Töm kylskåpet. Avfrost och rengör det. Ställ dörrarna på glänt.
- Montera vinterluckorna på ventilationsgallren.

Värmeslinga

Under sommarmånader med hög temperatur och luftfuktighet kan det bildas kondens på metallramen mellan frys och kylutrymmet. Kylskåpet är utrustat med en 12V-värmslinga för att förhindra kondensbildning.

Aktivera värmslingan med strömbrytaren **(E)**. Värmslingan kan vara på vid behov eller kontinuerligt.

Värmslingan bör endast användas då batteriet laddas (dvs under färd eller då 230V är anslutet).

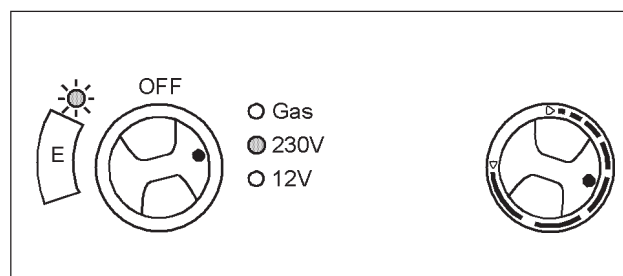
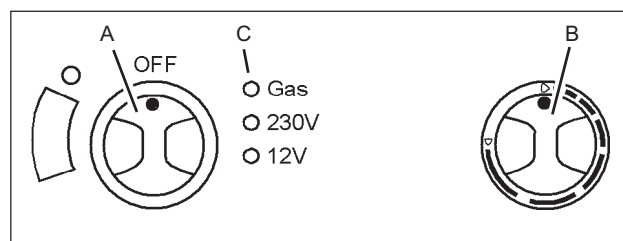
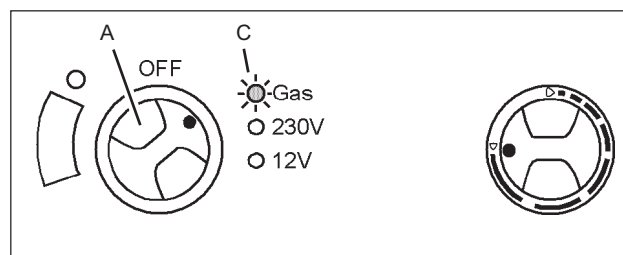
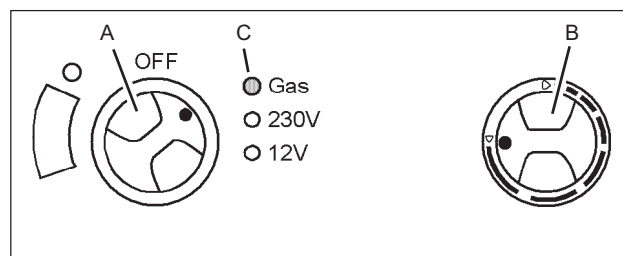

ALLMÄNNA ANVISNINGAR FÖR KYLSKÅPET

Råd och skötsel

Kylskåpet lämpar sig för förvaring av matvaror som lätt blir förstörda i rumsvärme samt för matvaror som bör serveras avkylda. Matvarorna placeras i skåpet när de är kalla eller nerkylda åtminstone till rumstemperatur.

Matvaror med kraftig smak och lukt ger lätt smak och lukt åt andra. Därför bör alla matvaror som förvaras i kylskåpet placeras i slutna kärl eller inlindade i plastfolie. På så sätt hindras också matvarorna att torka under förvaringen och frostbildningen i skåpet blir ej så stor.

Anlita alltid en fackman, såväl för den vartannat år erforderliga säkerhetskontrollen, som den rekommenderade funktionskontrollen och eventuella reparationer!

Kontrollera minst en gång per år och före användning efter längre uppehåll att:

- Ventilationsöppningarna inte är igensatta.
- Bruksanvisning finns.
- Gasolanläggningen är tät. (Använd läckspray eller såpvatten på alla tänkbara läckagepunkter). Börja med skåpet avstängt och gör, om inget läckage konstaterats, om provet med skåpet på gasdrift.
- Brännaren är ren och att inte skräp eller brännbara föremål samlats i dess närhet.

Några tips

Se till att:

- Avfrostas regelbundet.
- Göra rent och torka ur kylskåpet samt lämna dörrarna öppna när kylskåpet inte används på en tid.
- Flytande varor eller varor med stark lukt bör förpackas väl.
- Ventilationsöppningarna är fria.
- Hålla dörrarna låsta under färd med hjälp av färdspärrarna.

Förvara livsmedel

- Förvara livsmedel i slutna behållare, aluminiumfolie eller liknande.
- Placera aldrig varm mat i kylskåpet utan låt den svalna först.
- Produkter som kan avge flyktiga, lättantändliga gaser får inte förvaras i kylskåpet.

Det två-stjärniga frysacket (max -12°C) lämpar sig för att frysa isbitar och för kortvarig förvaring av djupfrost. Det lämpar sig inte för att frysa in livsmedel.

Anmärkning

Lägg inte varm mat i kylskåpet.

Avfrostning

Med tiden bildas frost på kyltorna. Den får inte tillåtas bli för tjock, eftersom den försämrar kyleffekten.

Kontrollera kylelementet regelbundet varje vecka. Om frosten är 3 mm eller tjockare ska kylskåpet frostas av.

Vid avfrostning:

- Stäng av kylskåpet.
- Plocka ur matvaror och islädor från kylskåpet.
- Ställ dörrarna på glänt.

Försök inte påskynda avfrostningen med någon slags värmeapparat - det kan skada plastytorna i skåpet. Använd inte heller vassa föremål för att skrapa bort is.

Smältvattnet från kylelementet rinner från en uppsamlingsränna genom ett rör till en skål på kylskåpets baksida där det normalt avdunstar.

Vid kraftig påfrostning och med mycket smältvatten, lyft upp dräneringsslangen från skålen (åtkomlig från bilens utsida genom ventilationsgallret) och låt vattnet rinna ut genom slangen och ner i en behållare.

Lyft tillbaka dräneringsslangen i skålen efter avfrostning. Smältvattnet från frysacket torkar man upp med en trasa.

När all is smält: torka ur kylskåpet.

Lägg in matvarorna men vänta med istillverkningen tills kylskåpet blivit kallt igen.

OBS!

**Islagret får inte tas bort med våld.
Avfrostning får inte påskyndas med hjälp av värmekälla.**

Anmärkning

Om kylskåpet ska tas ur drift för en längre period, ska avstängningsventilen i husbilen och ventilen på gastuben stängas.

Istillverkning

Is fryser man bäst på natten - då är belastningen på kylskåpet lägre och kylapparaten har mer reserver.

Fyll islädorna nästan upp till kanten med dricksvatten och placera dem på botten av frysacket.

Det går fortare att frysa is om termostaten tillfälligt ställs på maxläge, men glöm inte att ställa tillbaka den till sitt normala läge då isen är klar eftersom kylskåpet annars kan bli för kallt.

Vinterdrift

Till husbilen bifogas en vinterlucka som är avsedda att täcka kylskåpets ventilationsgaller vid vinterbruk. Vinterluckan fungerar dels som snöskydd, dels för att kylskåps-temperaturen inte skall bli alltför låg vid låg ytters-temperatur.

Sommartid kräver kylskåpet full ventilation för att fungera tillfredställande. Vinterluckan ska inte vara monterad.

Vinterluckan kan vara monterade när ytters-temperaturen är lägre än +8°C och ska vara monterade vid frysgrader.

Vi rekommenderar att vinterluckan är monterad om fordonet ställs upp för vintern.



Galler för kylskåpets ventilation vid sommarbruk respektive med vinterlucka monterad.

OBS!

Kylskåpets ventilationsgaller ska hållas fria så att luftcirkulationen inte hindras. Övertäckning kan medföra överhettning. Vid vinterbruk ska gallret delvis täckas med hjälp av vinterluckan men viss ventilation krävs.

Rengöring av kylskåpet

Rengör kylskåpet regelbundet.

- 1 Stäng av kylskåpet.
- 2 Rengör kylskåpets insida med en duk som vridits ur i en lösning av en tesked bikarbonat per halvliter handvarmt vatten.
Använd aldrig rengöringsmedel, skurpulver, starkt parfymade produkter eller vaxpolish för rengöring av kylskåpets insida eftersom sådana medel kan skada ytorna eller efterlämna stark lukt.
- 3 Rengör kylskåpets utsida med en fuktig trasa och ett mildt rengöringsmedel.
- 4 Rengör dörrlisten med tvålvtttmedel och vatten. Torka torrt.
- 5 Rengör kylapparaten på kylskåpets baksida med en borste. Se till att kylskåpet är avstängt då kylapparaten rengörs.

Om kylskåpet inte fungerar

Kontrollera följande innan service tillkallas:

- 1 Att kylskåpet är i våg.
- 2 Om det är möjligt att starta kylskåpet på någon av de anslutna energislagen.
- 3 Om kylskåpet inte fungerar vid gasdrift, kontrollera
 - Att det finns tillräcklig mängd gas i gasolflaskan.
 - Att gasventilerna är öppna.
- 4 Om kylskåpet inte fungerar på 12V, kontrollera:
 - Att bilens strålkastare är tända.
 - Att säkringen för 12V är hel.
- 5 Om kylskåpet inte fungerar på 230V, kontrollera
 - Att 230V försörjningen är ansluten till kylskåpet
 - Att säkringen för 230V är hel.

Om kylskåpet inte är tillräckligt kallt kan det bero på:

- 1 Att termostaten är fel inställd.
- 2 Att för mycket (varma) matvaror lagts in i kylskåpet på en gång.
- 3 Att dörren inte är riktigt stängd eller att dörrpackningen är defekt.
- 4 Att kylelementen är igenfrostade.
- 5 Att ventilationen är otillräcklig, genom att ett gallret är blockerat eller vinterluckor stryper ventilationsvägarna.
- 6 Att omgivningstemperaturen är för hög (t.ex. genom att ventilationsöppningarna befinner sig i ett slutet förtält).

Fungerar kylskåpet ändå inte normalt, kontakta servicepersonal.

VÄRMESYSTEM

ALLMÄNT OM VÄRMESYSTEMET

Travel Master är utrustad med vattenburen värme. Värmen fördelas i bodelen genom:

- Värmeslingor i golvet (golvvärme).
- Konvektorer monterade på väggarna.
- Värmepaket med fläkt under bilens säte.

Värmesystemets vätska värms av värmepannan. Under färd kan värmesystemet även värmas via en värmeväxlare som överför värme från bilmotorns kylsystem. Värmen sprids i värmesystemet av en cirkulationspump. Det finns två cirkulationspumpar, en som drivs av 230V och en som drivs av 12V (används då 230V ej är anslutet).

Figuren nedan visar schematiskt värmesystemets delar i bodelen och hur cirkulationskretsarna är ihopkopplade.

A11	Värmepanna
GV	Värmeslingor i golvet
KV	Konvektor
M2	Fläkt till värmepaketet under förarstol
M3	Cirkulationspump, motorkrets
M4	Fläkt till värmepaket under passagerarstol
M7	Cirkulationspump 12V
M230	Cirkulationspump 230VAC
VP1	Värmepaket under förarstol
VP2	Värmepaket under passagerarstol
VX	Värmeväxlare

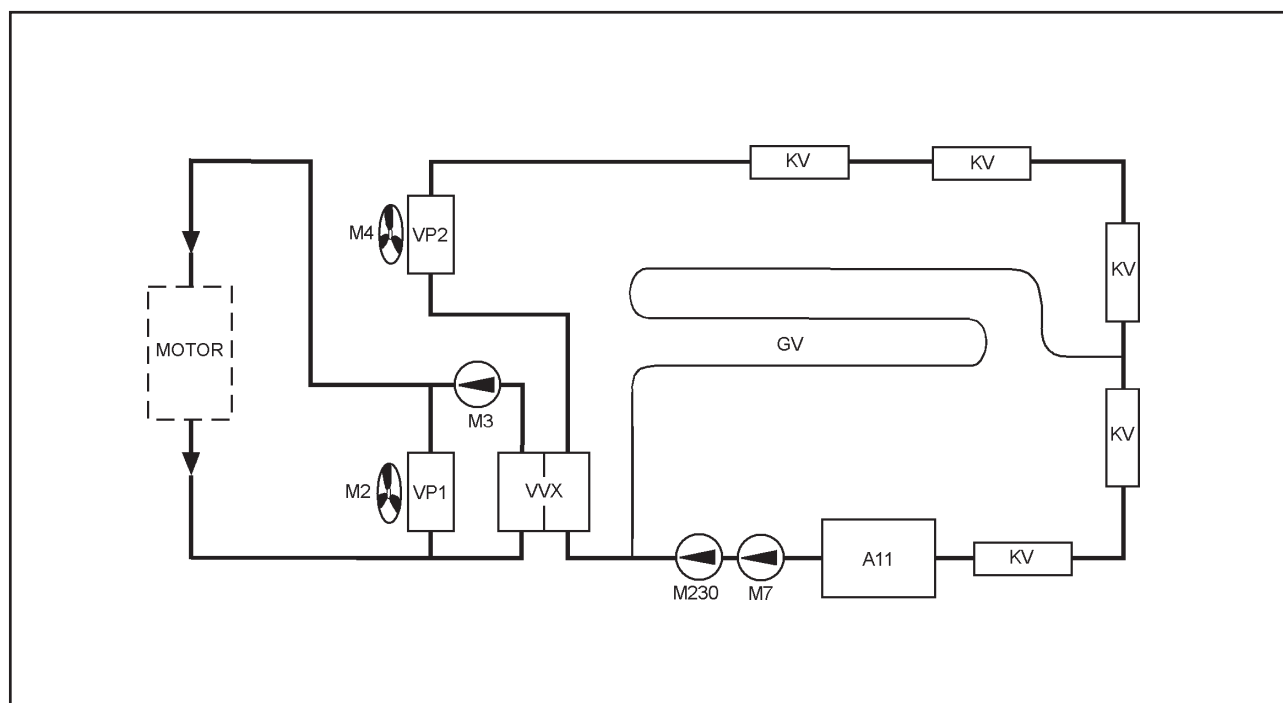

Schematisk illustration av bodelens värmesystem i KABE TravelMaster.

VÄRMEVÄXLAREN

Värmesystem med värmeväxlare (VVX) består av två separata cirkulationskretsar med skilda vätskesystem.

- Motorkretsen
- Bodelens värmekrets

I värmeväxlaren överförs värme från den ena kretsen till den andra. Värme kan överföras i båda riktningarna.

- Bodelen kan värmas med bilmotorns värme under färd.
- Motorkretsens värmepaket (VP1) kan värmas med pannan.

Vätskan cirkuleras i respektive värmekrets med cirkulationspumpar.

Värmen cirkulerar i motorkretsen dels genom att motorn körs, dels med cirkulationspump M3.

För att få cirkulation genom värmeväxlaren VVX måste cirkulationspumpen M3 startas. Den startas från bodelens manöverpanel med strömbrytare "CIRC. PUMP" .

För att få värmen att cirkulera i bodelens värmekrets måste bodelens cirkulationspump (M7 eller M230) starta. De styrs från värmepannans manöverpanel.

VÄRMEPANNAN

Värmepannan av typ ALDE Compact 3010. Pannan är placerad i garderoben.

Värmepannan har en integrerad varmvattenberedare som rymmer 8 liter vatten. Vid varmvattentemperatur 70°C motsvarar det 12 liter 40°C tappvarmvatten. Återhämtningstiden är ca 30 minuter.

Värmepannans styrs från dess manöverpanel.

Pannan har två driftsätt:

- Gasolldrift
- Eldrift 230VAC

Om båda driftsätten är aktiverade på pannans manöverpanel kommer eldrift att prioriteras. Gasolldrift startar då vid behov.

Gasolldrift

Vid uppvärmning med gasolldrift ska gasolventilen vara öppen.

Pannan får sin förbränningsluft via ett insugningsrör och släpper ut avgaserna via skorstenen på taket. Förbränningen är således helt skild från husbilens inre.

Värmepannan är försedd med tändsäkring som automatiskt stänger av gastillförseln om lågan av någon anledning skulle slockna.

Eldrift

Pannans elpatron är ansluten till 230V och är separat avsakrad med 16A automatsäkring.

Pannans elpatron har tre effektlägen.

Högre effekt ger snabbare uppvärmning men kräver mer ström, vilket innebär att man måste se till att ansluten ledning tillåter tillräckligt strömutfåg (annars löser säkningen ut):

Effektläge:	1 kW	kräver säkring:	6 A
	2 kW		10 A
	3 kW		16 A

Avtappning av vatten

Pannan har två avtappningar:

- Avtappningsventil för tömning av varmvattenberedare (färskvatten). Ventilen är åtkomlig på golvet vid pannan. Vattnet rinner ut under husbilen. Ventilen fungerar även som säkerhetsventil vid övertryck.
- Avtappningspluggar för tömning av värmesystemet. Åtkomliga under husbilen, dels vid pannan, dels vid värmesystemets lägsta punkt, vid dörrens insteg.



Värmepannan.

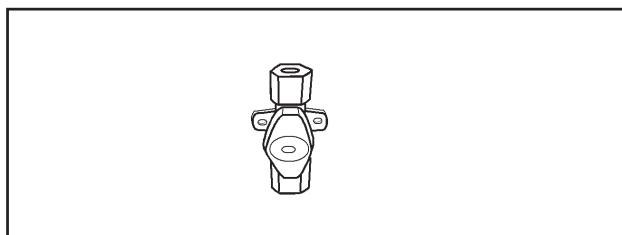

Ventil för värmepannans gasolförsörjning.

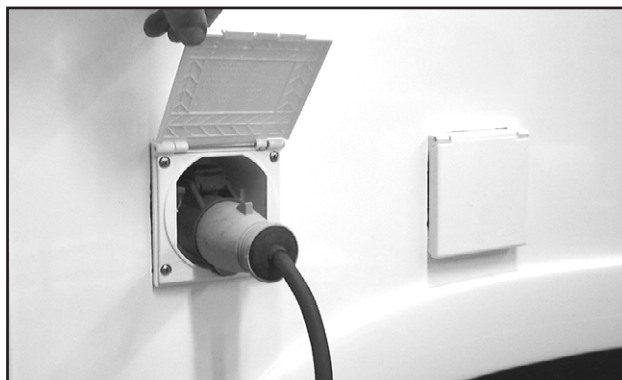

Uppvärmning med elpatron förutsätter 230V matning.

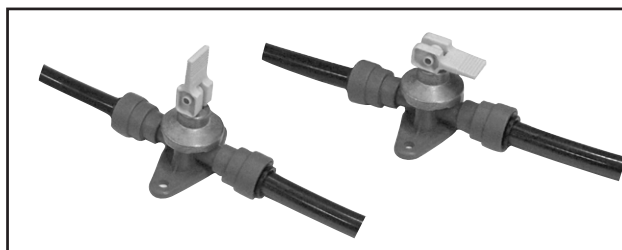

Avtappningsventilen för varmvattenberedare. Öppet respektive stängt läge.

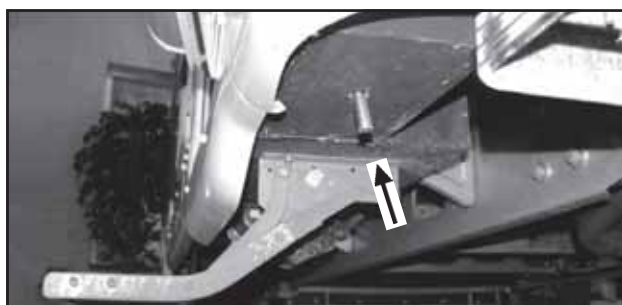

Avtappningsplugg vid dörrens insteg.

Värmepannans manöverpanel

Värmesystemets funktioner styrs från värmepannans manöverpanel.

Manöverpanelens digitala display visar de olika funktioner man kan kontrollera/styra/ställa in med hjälp av manöverpanelen:

- Start och avstängning av värmaren.
- Temperaturinställning.
- Tillfällig ökning av mängden varmvatten.
- Uppvärmning med gas.
- Uppvärmning med el.
- Styrning av cirkulationspump.
- Indikering av 230V-anslutning.
- Visa temperatur inne.
- Visa klocka.
- Extern start (fjällkoppling)
- Manuell/automatisk inställning av nattemperatur.
- Automatisk start av värmepannan.

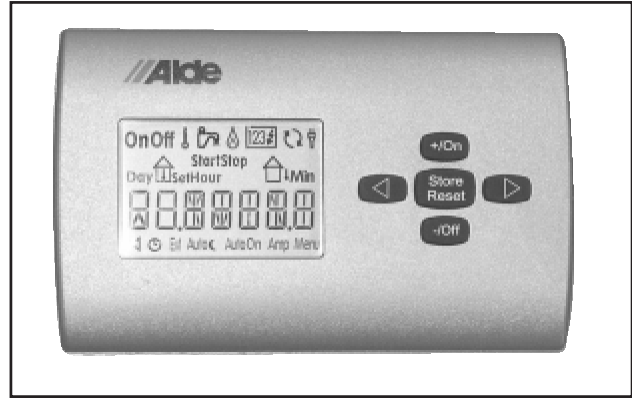

Värmepannans manöverpanel.

Anmärkning!

Efter strömavbrott tar det ca 30 sekunder innan pannans tändautomatik kan användas.

För utförliga information om värmepannans olika funktioner, se separat bruksanvisning.

EXPANSIONSKÄRL

Värmesystemats expansionskärl är placerat ovanför pannan. Expansionskärlet döljs av en täckskiva som lätt kan lyftas loss. Vätskenivån kan läsas av genom täckskivans inspektionshål.

Expansionskärls syfte är att innehålla den mängd vätska som varierar med värmesystemets temperatur. Vätskan expanderar då den värms upp och ger en högre vätskenivå i expansionskärlet än då den är kall.

Vätskenivån i expansionskärlet ska vara inom det markerade området.

För lite vätska i värmesystemet kan leda till funktionsstörningar och skador på cirkulationspumpen.

För mycket vätska i systemet kan leda till att vätskan flödar över då den värms upp.

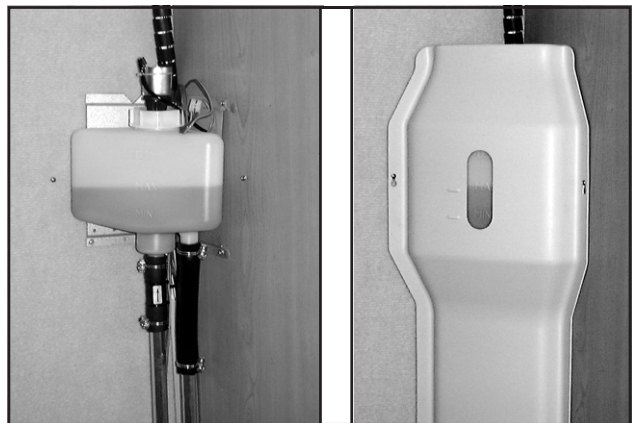

Expansionskärlet och täckskivan med inspektionshål.

GLYKOLBLANDNING

Värmesystemets vätska ska vara glykolblandad som skydd mot korrosion och isbildning. Glykolblandningen ska vara 40% (motsvarande -26°C). Vid risk för lägre temperatur ska glykolhalten ytterligare höjas (max 50%).

Vätskan i värmesystemet ska bytas med 2-3 års intervall (se garanti- & serviceboken).

Rätt typ av Glykol är av typ monoetylglykol med korrosionsinhibitor (t.ex. BS 6580).

Följande exempel på godkända glykolprodukter finns att tillgå hos återförsäljare och bensinstationer:

Sverige: Anti Freeze (Statoil), Havoline XLC+B (Preem), Coolelf Auto Supra (Elf)

Finland: Zero, GlykoShell (Shell), Jäädytinneste (Neste), Mobil Anti Freeze(Esso)

OBS!

Blanda aldrig olika typer av Glykol då det kan uppstå kemiska reaktioner som skadar värmesystemet.

CIRKULATIONSUMPAN 12V / 230V

Värmesystemet i bodelen har två cirkulationspumpar:

- 12V cirkulationspump (M7).
Monterad i expansionskärlet.
- 230V cirkulationspump (M230).
Monterad på värmesystemet efter expansionskärlet.
Effektivare än 12V cirkulationspumpen.

Då 230V elkabel är inkopplad prioriteras 230V cirkulationspumpen automatiskt.

Cirkulationspumpen kan stängas av på värmepannans manöverpanel. Värmepannan kommer då endast att hålla varmvattnets temperatur i varmvattenberedaren (ingen uppvärmning av värmesystemet).

KONVEKTORSYSTEM

På väggarna är konvektorer monterade. Då luft passerar mellan konvektorns flänsar överförs värmen till luften. Vid friskluftintagen i golvet leds den kalla luften i en kanal till konvektorn, som har extra mycket flänsar (tätpackat) vid friskluftkanalen.

Mellan konvektorerna leds värmesystemets vätska genom slangar och rör. Vissa är försedda med luftningsnipplar. Luft i värmesystemet hindrar vätskan från att cirkulera i systemet. Instruktioner för luftning finns i instruktionsboken.



Konvektor och slanganslutning med luftningsnippl.

VÄRMESLINGOR I GOLVET

I bodelens golv ligger inbyggda värmeslingor där värmesystemets vätska cirkulerar. Värmeslingorna värmer golvytan och lastutrymmet.



VARNING!

Risk för läckage om värmeslingorna skadas.

Skruva eller spika aldrig i golvet vilket kan orsaka läckage i golvets inbyggda värmeslingor.

VÄRMEPAKET HÖGER SIDA (PASSAGERARSTOL)

Värmepaketet (VP2) under passagerarstolen är anslutet till bodelens cirkulationskrets.

Fläkten ökar luftflödet genom värmepaket.

Fläkten manövreras från bodelens manöverpanel med strömbrytaren R (Right).

Fläkten kan startas endast då värmesystemets cirkulationspump är i drift, dvs inställningarna på värme pannans manöverpanel och termostat är avgörande för om fläkten kan manövreras med strömbrytaren R.

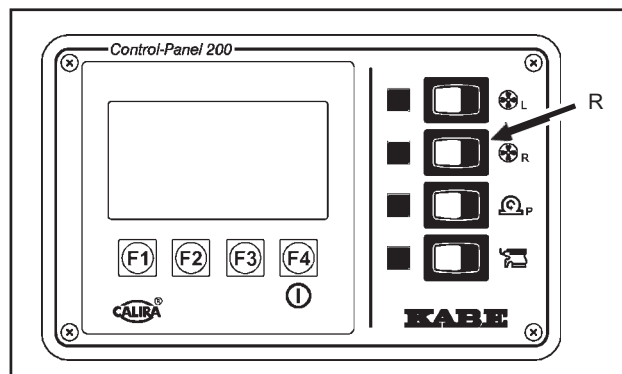

VÄRMEVÄXLARE OCH VÄRMEPAKET VÄNSTER SIDA (FÖRARSTOL)

Vissa husbilar är utrustade med värmeväxlare och värmepaket (VP1) under förarstolen.

Värmepaketet under förarstolen kan värmas på två sätt:

- Med bilens motor under färd.
- Med bodelens panna via värmeväxlaren.

Under färd

Strömbrytaren F (med fläktsymbol) på bilens instrumentpanel öppnar en magnetventil så att motorns varma kylarvätska kommer fram till värmepaketet.

Värmepaketets fläkt (M2) manövreras med strömbrytaren K på stolens underrede.

Strömbrytaren K fungerar endast under färd (motorn igång och strömbrytare F vald).

Värmeväxlarens cirkulationspump (M3) pumpar kylarvätskan mellan värmepaketet och värmeväxlaren.

Starta värmeväxlarens cirkulationspump (M3) med strömbrytaren P på manöverpanelen.

För att överföra motorns värme till bodelen via värmeväxlaren under färd så måste magnetventilen öppnas med strömbrytaren F och cirkulationspumpen startas med strömbrytaren P. Dessutom måste bodelens cirkulationspump vara i drift.

Då husbilen står parkerad

För att överföra värme från bodelens värmesystem till värmepaketet (via värmeväxlaren) måste cirkulationspumpen (M3) startas.

Starta cirkulationspumpen (M3) med strömbrytaren P på manöverpanel.

Värmepaketets fläkt (M2) startas och stäng av med strömbrytare L (Left) på bodelens manöverpanel.

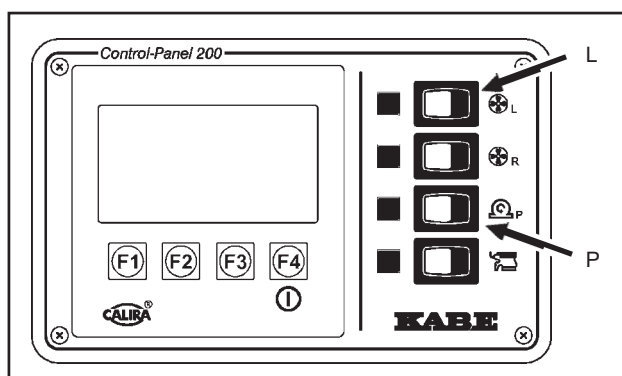
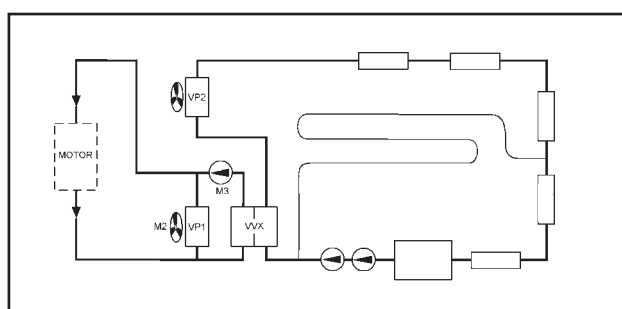
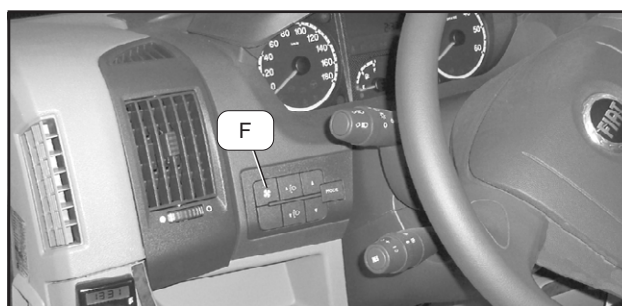

VENTILATION

FAST VENTILATION

KABE Travel Master är ventilerad enligt lagen om säkerhetsventilation, vilket innebär att ventilationen är utförd och testad enligt normer som fastställts av Sprängämnesinspektionen.

Detta innebär att husbilen har en given fast ventilation som ej får ändras!

Luften i husbilen ventileras ut genom

- fasta ventilatorer i taket (Elektroluxventilator)
- ventilerande takluckor
- köksventilation

Friskluftsintagen är placerade i golvet.

Friskluften leds via en kanal genom konvektorn (uppvärmning) in i husbilen.

Se till att den fasta ventilationen inte är blockerad då husbilen används. Vintertid ska takluckor och ventilatorer hållas fria från snö. Vid särskilt ogynnsamt väder kan snö tränga in genom takluckans fasta ventilation. Skydda sängens textilier mot snö som kan tränga in.

För att även friskluftintagen ska vara fria ska luft kunna cirkulera under husbilen.

OBS!

Vid snöyra eller annat särskilt ogynnsamt väder ska sängtextilier skyddas mot snö som kan tränga in genom takluckans fasta ventilationen.

Det är förbjudet att täppa till luftintag och luftutsläpp, liksom att ändra fast ventilation.

TAKLUCKA

Takluckor och takfönster ska vara stängda och reglade under färd.

KÖKSVENTILATION

Travel Master har en motordriven utsugningsfläkt monterad på taket. Strömbrytaren är placerad på fläktens panel under porslinskåpet. Även strömbrytaren för köksbelysning är placerad där.

Fläktfiltret

Fläktfiltret som absorberar det fett som finns i matoset behöver då och då göras rent. Hur ofta det skall ske beror naturligtvis på matvanorna och på hur mycket fläkten är igång. Vänta inte tills fläktens sugförmåga avtar.

Rengör med varmvatten tillsatt med något syntetiskt tvättmedel.

Fläkthjulet

Fläkthjul och motor blir åtkomligt för rengöring genom att skruva bort takanslutningen.

KONDENS

Kondens (imma) uppstår naturligt då varm luft möter en kall yta, t.ex. på fönstrets insida och mellan fönstrets rutor.

Kondensbildning påverkas av flera faktorer, t.ex.:

- Luftens temperaturskillnad inne i husbilen och utanför fönstret.
- Vädret. Hög luftfuktighet eller dimma gör att luften inne i husbilen innehåller mer vatten.
- Antal personer (eller husdjur) som befinner sig i husbilen.
- Aktiviteter i husbilen (t.ex. matlagning).

Om väderförhållanden och aktiviteter är sådana att mycket kondens bildas kan man motverka kondensbildning genom att:

- Vädra så att luften i husbilen innehåller så lite vatten som möjligt.
Öppna takluckan för effektiv vädring.
Se till att husbilens fasta ventilation inte hindras t.ex. av att kuddar eller annan last blockerar ventilationsvägarna.
- Hög temperaturen i husbilen.
Genom att höja temperatur i husbilen ökas luftflödet i befintlig ventilation. Dessutom blir fönstets inre ruta varmare vilket motverkar ytterligare kondensbildning.

Då kondens bildas på kalla ytor bör man torka bort kondensvattnet.

Husbilens fönster är tillverkade av akrylplast. Vattenånga kan sakta vandra genom akrylplasten vilket kan leda till att imma eller kondens kan bildas mellan rutorna. Detta är naturligt och kondensen försvinner efter någon tid då vattenångan hunnit vandra ut igen.

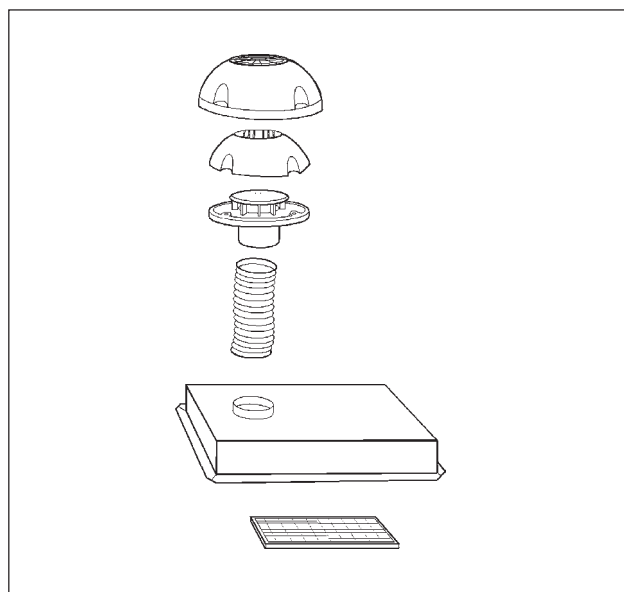

Köksfläkten

VATTEN-/AVLOPPSYSTEM

FÄRSKVATTENSYSTEM

Färskvattentanken rymmer ca 95 liter vatten. Färskvattentanken är placerad i soffan. Därmed är den frostfritt placerad då husbilen är uppvärmd.

Vattennivån i färskvattentanken kan avläsas på husbilens manöverpanel.

Påfyllning av färskvatten sker genom påfyllningsröret som är utvändigt åtkomligt. Påfyllningsrörets lock är låsbart.

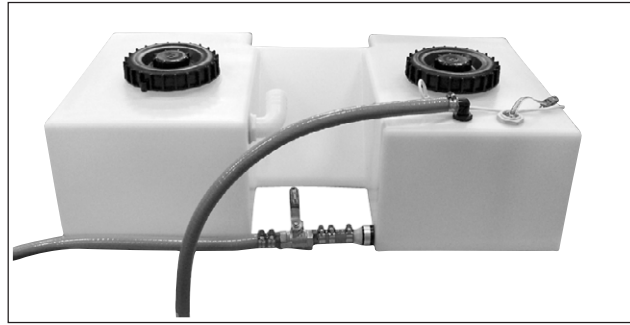

Färskvattentanken.

OBS!

Tänk på att färskvatten är ett livsmedel. Se till att tanken innehåller färskt vatten.



Påfyllning av färskvatten.

Från färskvattentanken pumpas vatten till kök, handfat, dusch, toalett och varmvattenberedare. Vattensystemets slangar är av livsmedelskvalitet.

Vattelpumpen är placerad i färskvattentanken. I tappvattenkranarna finns strömbrytare som startar vattelpumpen då kranen öppnas.



Vattelpumpen.

För att vattelpumpen ska kunna starta måste den vara aktiverad på husbilens manöverpanel.

Vattelpumpen aktiveras/avaktiveras med knappen F1 i manöverpanelens grundmeny. En symbol för aktiverad vattelpump visas då vattelpumpen är aktiverad.

Vattelpumpen bör vara avaktiverad under färd och då husbilen lämnas obebakad.

Varmvatten är färskvatten som värms upp i pannans varmvattenberedare. Varmvatten pumpas alltså av samma vattelpump som kallvattnet.

Värmepannan måste vara i drift för att värma vattnet. Se även beskrivning av värmepannan.

Spola alltid igenom varmvattenberedaren innan den används, speciellt efter längre stillestånd. Vid kontinuerlig användning skall varmvattenberedaren tömmas ca 1 gång/månad för att få en ny luftkudde i beredaren.

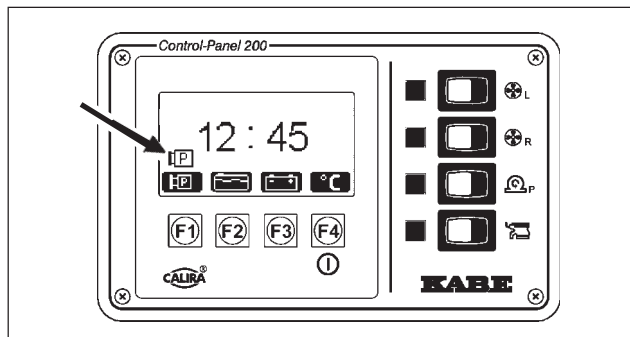

Symbolen visar att vattelpumpen är aktiverad.

Vattensystemet är försett med flera avtappningskranar. För att vattnet ska kunna rinna ur systemet ska tappvattenkranarna i husbilen öppnas så att luft kan sugas in i vattenledningarna medan vattnet rinner ut (både kall- och varmvatten).

Färskvattentanken töms med avtappningskranen i soffan.

Färskvattentanken ska rengöras emellanåt. Skruva av de två locken ovanpå tanken för att kunna rengöra tankens insida. Rengör med handdiskmedel och skura med en diskborste. Skölj ur vattentanken och spola igenom vattenledningarna innan tanken åter fylls med färskvatten.

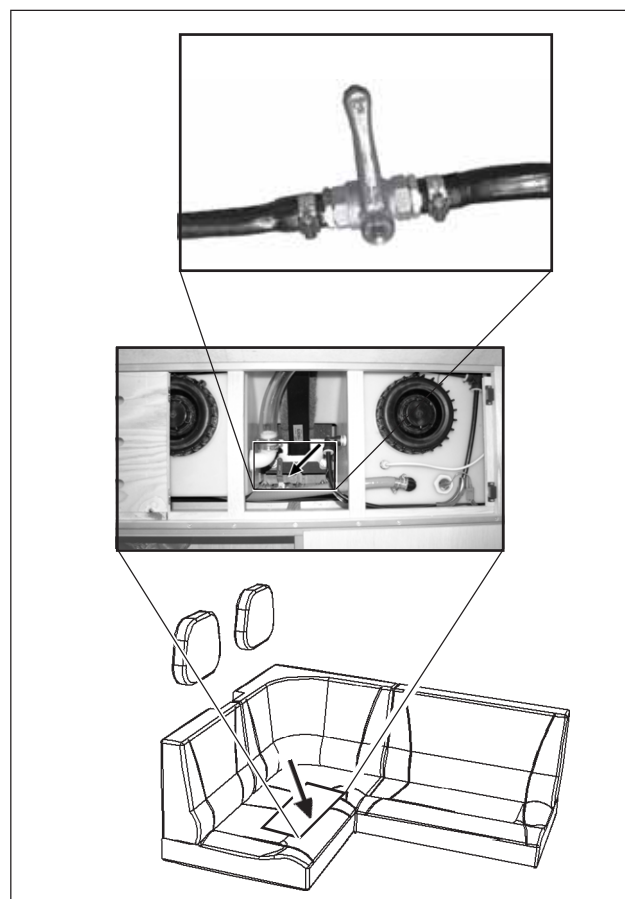

Vattensystemets avtappningskran för färskvatten.

Varmvattenberedaren töms med en separat avtappningsventil som är placerad vid pannan. Se även beskrivning av värmepannan.

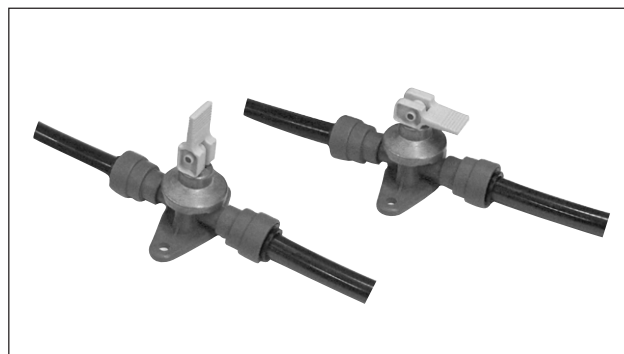

Avtappningsventil för varmvattenberedaren. Öppet respektive stängt läge.

Vattensystemets kall- och varmvattenslangar töms med avtappningskranar som är placerade i lastutrymmet höger bak. Vattnet rinner ut under husbilen.

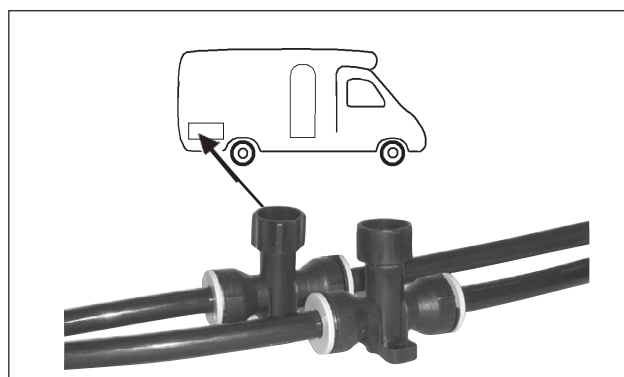

Avtappningskranar för kall- och varmvattenslang.

GRÅVATTENSYSTEM

Gråvatten är avloppsvatten från diskbänk, handfat och dusch.

Gråvattentanken är några liter större än färskvattentanken. Den är tillverkad av rostfri plåt och monterad i en skyddande låda.

Gråvattentanken är placerad i bodelens golv mellan bakhjulen.

Anmärkning

Töm gråvattentanken i samband med påfyllning av färskvatten för att undvika att gråvattentanken blir full.

Töm gråvattentanken genom att pumpa ut vattnet med tömningspumpen. Pumpens placering skiljer mellan de olika husbilsmodellerna.

Pumpen startas med strömbrytaren innanför bagageluckan. Gråvattnet kommer då att pumpas ut genom det koniska utloppet under husbilen.

Samla upp gråvattnet i ett lämpligt kärl och töm det i en vanlig toalett eller annan godkänd tömningsplats.

Gråvattentanken bör rengöras en gång per månad för att undvika lukt. Vid varmt väder uppstår lukt lättare än vid kallt väder.

Rengör gråvattentanken genom att spola ut slam och utfällningar som samlas på tankens botten.

Gråvattentanken har två renspolningshål, placerade i tankens bakände under husbilen. I varje renspolningshål är en gummiplugg med expanderfunktion monterad.

Ta bort de två gummipluggarna genom att lossa skruven (max 6 varv) och dra ut gummipluggen. Spola rent inuti tanken genom att föra in en slang genom det ena renspolningshålet och spola rikligt så att allt slam spolats ut genom det andra renspolningshålet. Samla upp slammet i ett kärl och håll ut det på godkänd tömningsplats.

Gråvatten från kök och handfat rinner med självfall till gråvattentanken.

Gråvatten från duschen måste pumpas över till gråvattentanken med en separat pump. Pumpen ska arbeta medan duschen används. Starta/stoppa pumpen med strömbrytaren i toaletterummet. Pumpen kan endast starta om vattenpumpen är aktiverad på manöverpanelen.

Behållaren i duschens golv kan inte tömmas fullständigt av duschens pump. En liten mängd vatten står kvar i behållarens botten. Vid risk för frost ska duschens behållare frysskyddas genom att hålla frysskyddsmedel, t.ex. spolärvätska i duschens avlopp.



Gråvattentanken i KABE Travel Master.



Gråvattentanken monterad mellan husbilens bakhjul.



Gråvattentankens tömningspump och dess strömbrytare.

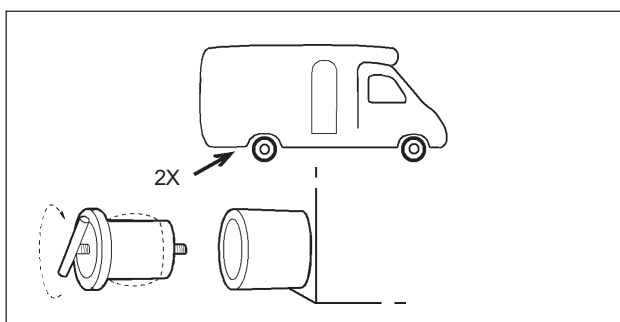

Renspolningsöppningarna och gummiplugg.

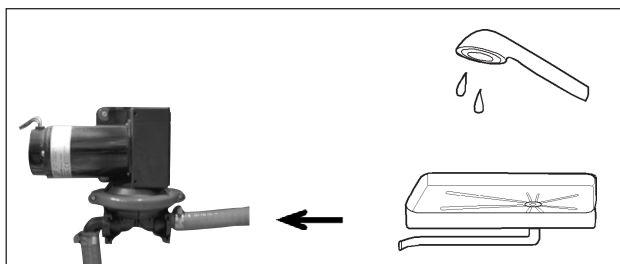

Duschens gråvattenpump.

TOALETT

Husbilen är antingen utrustad med kassettoalett Thetford C-200 CS eller med vakuumtoalett Dometic VT2500 . De två olika modellerna av toalett beskrivs nedan i separata avsnitt.

Kassettoalett Thetford C-200 CS

Toaletten är en ventilerad kassettoalett av fabrikat Thetford, modell C-200 CS.

- A Spolningsknapp.
- B Lampa för indikering av full tank.
- C Ventilblad
- D Handtag till ventilbladet.
- E Avfallstank
- F Tömningsrör.
- G Luftningsventil.

Anmärkning

Se även tillverkarens bruks- och skötselanvisningar.

Innan toaletten används ska saneringsvätska och vatten tillföras i avfallstanken (så att tankens botten är täckt av vatten, ca 2 liter).

Häll saneringsvätskan genom tömningsröret (F) (inte genom toalettstolen).

Saneringsvätska finns att köpa hos KABE återförsäljare.

Spola vatten i toaletten genom att trycka på spolningsknappen (A). Vatten pumpas från färskvattentanken, förutsatt att strömbrytaren "WATER PUMP" på husbilens manöverpanel står i läge "ON".

Toalettens avfallstank är åtkomlig från husbilens utsida. Avfallstankens kapacitet är ca 17 liter. Då avfallstanken är fylld till 15 liter lyser indikeringslampan (B). Tanken kan då rymma ytterligare något enstaka toalettbesök, men ska tömmas snarast. Avfallstanken bör tömmas innan lampan tänds.

Ventilbladet (C) ska vara stängt för att avfallstanken ska kunna dras ut.

Töm avfallstanken i en vanlig toalett eller annan godkänd tömningsplats. Tryck på luftningsventilen (G) medan innehållet rinner ur avfallstanken.

Anmärkning

Tryck inte på luftningsventilen förrän tömningsröret är riktat nedåt.

Rengöring av toalett och avfallstank är viktigt för att behålla toalettens funktion.

Använd endast rekommenderade rengöringsmedel. Undvik hushållsprodukter eftersom de kan innehålla lösningsmedel som skadar toalettens tätningar och andra delar.

Smörj tätningar och ventilblad regelbundet med olivolja för att underlätta funktionen och undvika uttorkning.

För rengöring och underhåll, se tillverkarens bruks- och skötselanvisningar.

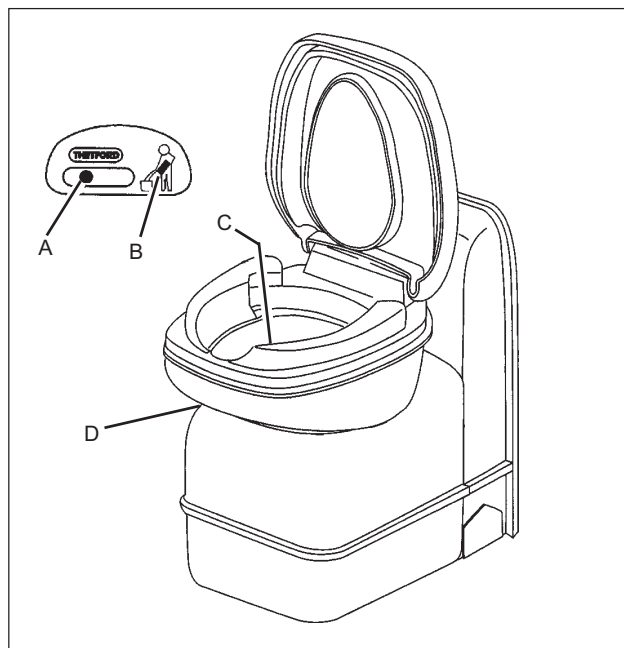

Toaletten.

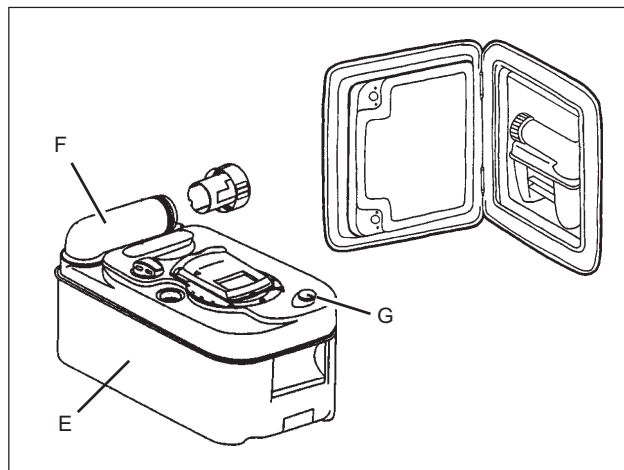

Toalettens avfallstank är åtkomlig genom serviceluckan.

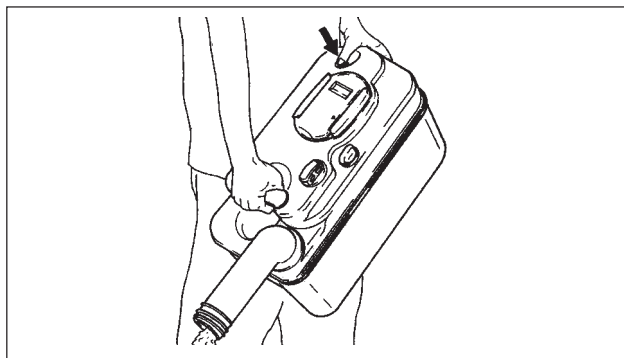

Tryck på luftningsventilen endast medan tanken töms.

Vakuumtoalett Dometic VT2500

- A Toalettskål
- B Pedal för att spola.
- C Toalettlock
- D Panel med indikeringslampor:
- E Grön indikering: Toaletten klar att använda
- F Röd indikering: Toaletten får inte användas. Avfallstanken full (ev annat fel).
- G Gul indikering: Otillräckligt undertryck. Vänta med att spola i toaletten.
- H Avfallstank
- J Spärr som låser avfallstanken i rätt läge.
- K Basenhet
- L Filter

Anmärkning

Se även tillverkarens bruks- och skötselanvisningar.

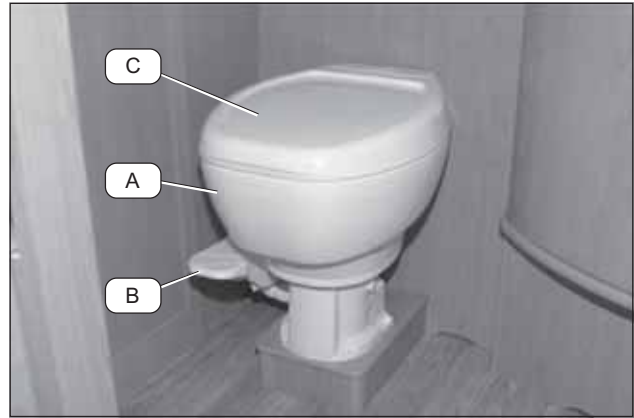

Vakuumtoaletten.

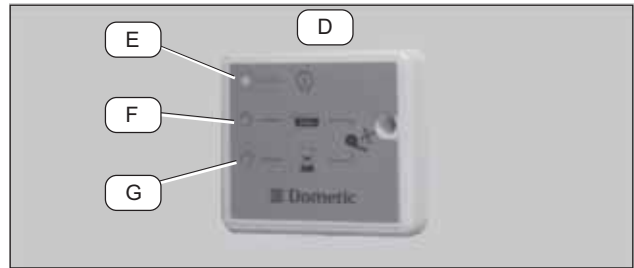

Vakuumtoalettens panel.

Innan toaletten används ska det finnas vatten i färskvattentanken så att det går att spola. Vatten pumpas från färskvattentanken, förutsatt att vattenpumpen är aktiverad på husbilens manöverpanel.

Spola i toaletten genom att trycka ner pedalen (B). Spola endast då panelens gröna lampa är tänd (E).

Spolning underlättas genom att spola upp lite vatten i toalettens botten före användning.

Lyft pedalen (B) för att spola upp vatten i toaletten.

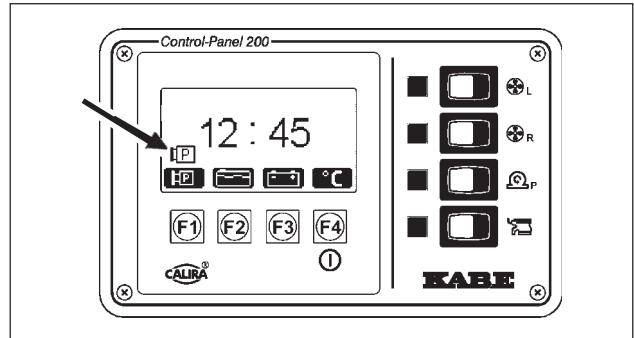

Toalettens avfallstank är åtkomlig från husbilens utsida. Avfallstankens kapacitet är ca 14 liter. Då avfallstanken är fylld lyser röd indikeringslampa på panelen (F). Avfallstanken bör tömmas innan lampan tänds.

Töm avfallstanken i en vanlig toalett eller annan godkänd tömningsplats.



Dra avfallstanken rakt ut och lyft i handtaget.

Eftersom toaletten använder undertryck (vakuüm) för spolfunktionen är det viktigt att alla anslutningar är lufttäta.

För att anslutningarna mellan avfallstanken (J) och basenheten (K) ska fixeras korrekt är avfallstanken och basenheten försedd med spår som glider i varandra. Då avfallstanken skjutits in i rätt läge ska den låsas med spärren (J).

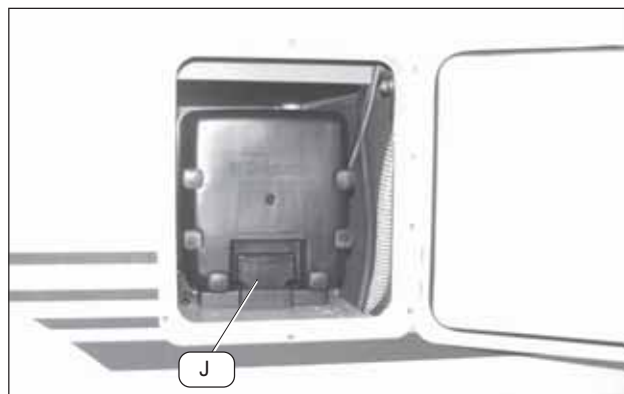

Avfallstanken monterad på basenheten.

På basenheten finns ett filter monterat (L). Filtret ska bytas vid behov, men minst var tredje år.

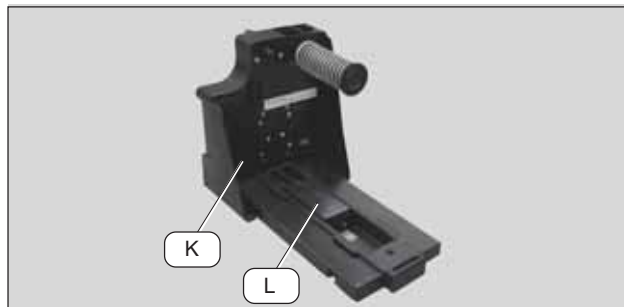

Rengöring av toalett, avfallstank och basenhet är viktigt för att behålla toalettens funktion.

Toalettsskålen är tillverkad av keramiskt material och kan rengöras med alkoholfritt rengöringsmedel för hushållsbruk (alkohol kan skada toalettens gummipackningar).

Rengör den klotformade spilluckan i toalettens botten och dess packning.

Rengör toalettens plastdetaljer genom att torka med en trasa fuktad med vatten och mildt rengöringsmedel.

Rengör avfallstankens och basenhetens anslutningar för att bibehålla dess lufttätethet.



Vid risk för isbildning ska toaletten tömmas på allt vatten för att undvika att den fryser sönder.

Töm först färskvattentanken så att vattensystemet inte kan fylla toaletten med nytt vatten.

Spola sedan 3-4 gånger i toaletten.

Lossa pedalens lock (se bilder) för att dränera toaletten genom att lossa plathatten.

Se även instruktion "Tömma toaletten för vinterförvaring" under "Handhavande".

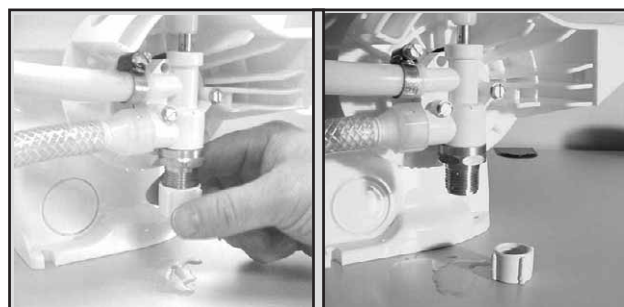
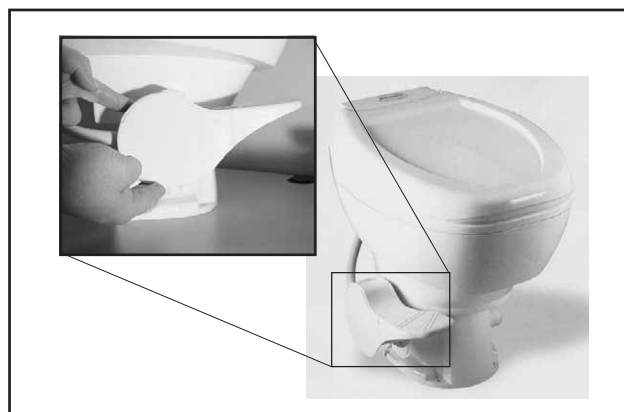

FRYSRISK

Om husbilen står ouppvärmad i minusgrader så ska vatten- och avloppssystem vara tömda på allt vatten för att undvika skador p.g.a. isbildning.

Se till att följande delar blir tömda:

- Färskvattentank
- Vattenpump
- Varmvattenberedare
- Blandare (Tappvattenkranar)
- Gråvattentank
- Duschens avlopp
- Toalett

Låt samtliga vattenkranar stå i öppet läge (även avtappningskranar).

Anmärkning

Garanti gäller ej för delar i vattensystem som gått sönder p.g.a. frost eller isbildning.

ELSYSTEM

Elsystemet i KABE TravelMaster består av tre olika elektriska system:

- Elsystem 230VAC.
Används till värmepannans elpatron, cirkulationspump, kylskåp och batteriladdaren.
- Bodelens 12V-system.
Används till de flesta elektriska funktioner i bodelen, t.ex. belysning, vattenpumpar och kylskåp.
- Bilens 12V-system. Används till trafikbelysning, startmotor och övriga elektriska funktioner som avser bil och färd. Se bilens instruktionsbok.

Husbilens elektriska funktioner styrs från manöverpanelen "Control-Panel 200". Manöverpanelen finns beskriven längre fram i detta avsnitt.

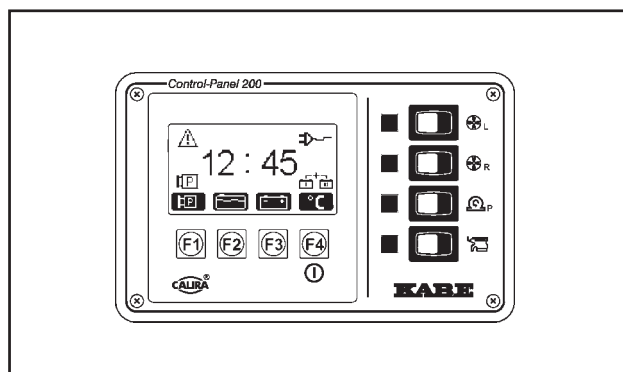

Manöverpanelen "Control-Panel 200".

Den elektriska centralenheten "SVB 30" reglerar både bodelens 12V-system och 230V-systemet.

Säkringar till husbilens elektriska funktioner är placerade på centralenheten SVB 30.

Manöverpanelen och centralenheten är av märke Calira. Se även tillverkarens bruksanvisning som bifogas husbilen.



Den elektriska centralenheten "SVB 30".

ELSYSTEM 230VAC

Elsystem 230VAC används till pannans elpatron, cirkulationspump, kylskåp och till batteriladdaren.

Högsta tillåtna anslutningseffekt är 3600W (16A).

Elsystem 230VAC strömförsörjs genom att ansluta en elkabel till husbilens elbox. Elkabeln ska vara godkänd för utomhusbruk och effektuttag 3600W (16A). (Kabelarea: minst 2,5mm².)

KABE rekommenderar elkabel med inbyggd jordfelsbrytare.



VARNING!

**Risk för personskador.
Använd elkabel som är godkänd för utomhusbruk.
Placera kabeln så att den inte riskerar att skadas.
Skadad kabel ska bytas.**

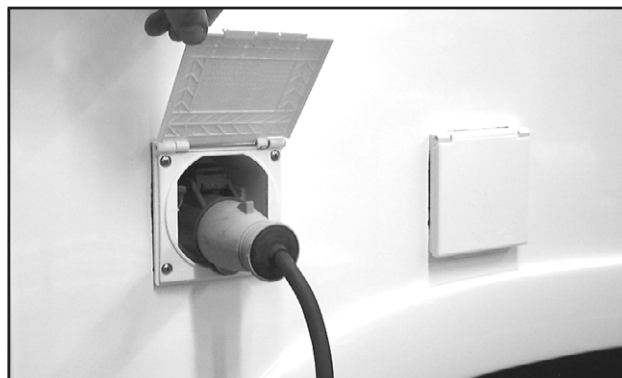

Anslutning för 230VAC.

Vid spänningsfall kan elutrustningen i husbilen påverkas så att den inte fungerar tillfredställande.

Ju längre kabel desto större spänningsfall. Se tabellerna som visar spänningsfall för olika långa kablar.

På campingplatser kan strömförsörjningen i anslutningen drabbas av spänningsfall (speciellt vintertid med stor belastning) och spänningen kan vara så låg som ca 180-190V.

	10A	10m	20m	30m	40m	50m
1,5 mm ²		2,2V	4,4V	6,6V	8,8V	11V
2,5 mm ²		1,4V	2,7V	2,8V	5,4V	7V

Spänningsfall i kabel vid 10A belastning.

	15A	10m	20m	30m	40m	50m
1,5 mm ²		3,3V	6,6V	9,9V	13,2V	16,5V
2,5 mm ²		2V	4V	6V	8V	10V

Spänningsfall i kabel vid 15A belastning.

Om elkabeln förvaras på en sladdvinda skall kabeln rullas ut helt före inkoppling. En kabel på en sladdvinda fungerar som en elektrisk spole, vilket innebär värmeutveckling och effektförlust (spänningsfall) i kabelrullen. Kabeln blir väldigt varm vid hög strömförbrukning.

Var också uppmärksam på att sladden inte riskerar att utsättas för skada och att sladdens stickkontakt är väl ansluten.

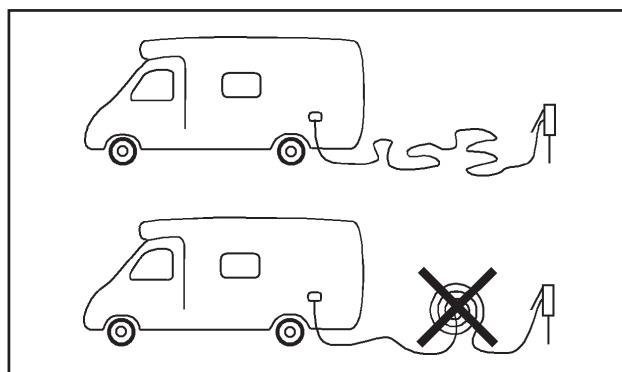

Kabelvinda ska rullas ut helt.

MANÖVERPANEL

Manöverpanelens delar

Manöverpanelen består av:

- 1 Display.
Visar aktuell information då elsystemet är i drift.
- 2 Knapp F1-F4 (Funktionstangenter)
Dessa knappar växlar funktion beroende på vilken meny som är aktuell. Knappens funktion visas med en symbol ovanför knappen.

Vissa av knapparna F1-F4 har alternativa funktioner om man håller dem intryckta några sekunder. Dessa alternativa funktioner beskrivs separat.
- 3 Strömbrytare för vacuumtoalett
(endast vissa modeller).
- 4 Strömbrytare för cirkulationspump till värmeväxlare.
- 5 Strömbrytare för fläkt i höger värmepaket (R)
(under passagerarsätet).
- 6 Strömbrytare för fläkt i vänster värmepaket (L)
(under förarsätet).

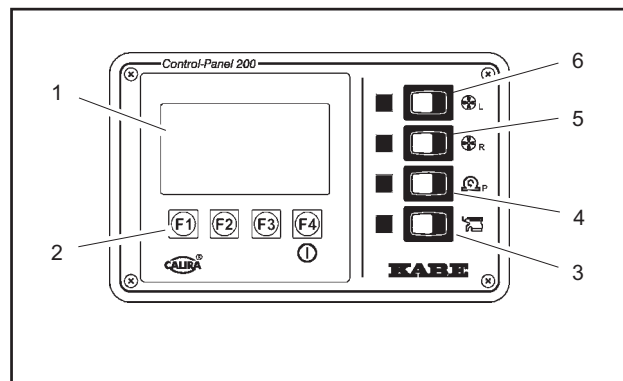

Huvudströmbrytare F4

Elsystemet startas och stängs av genom att hålla knapp F4 intryckt i några sekunder.

Då elsystemet är avstängt syns ingen meny i manöverpanelens display.

Då elsystemet är avstängt fungerar fortfarande ytterlampan, taklampan innanför dörren och fotsteget.

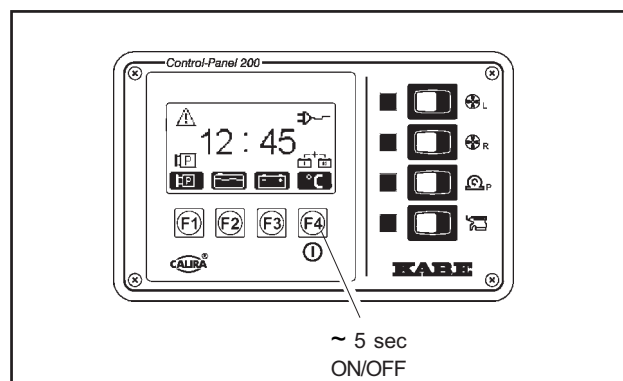

Grundmeny

Grundmenyn visar alltid en klocka och symboler för knapparna F1-F4.

Knapp F1-F4 har följande funktioner:

- F1 Vattenpump ON/OFF (Symbol A visas/släckt)
- F2 Visa Tanknivå.
- F3 Visa Batterinivå.
- F4 Visa Temperatur.

Symbolerna A-D indikerar följande:

- A Vattenpump (och duschens pump) är aktiverad.
- B Larm om låg batterinivå i bodelsbatteriet.
Startar även ett akustiskt larm som kan stängas av genom att trycka på F1.
- C Bodelsbatteriet laddas från 230VAC.
- D Bodelsbatteri och startbatteri är sammankopplade för gemensam laddning (bodelsbatteriet är fulladdat).

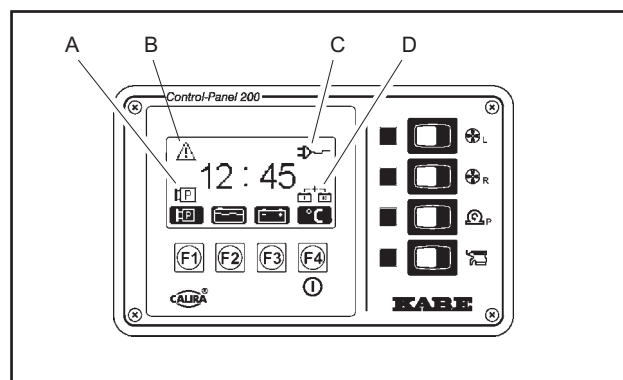

Tanknivå (F2)

Tryck F2 i grundmenyn för att visa aktuella tanknivåer.

Nivån i vattentankarna och i grävattentanken visas både grafiskt och som en %-värde av full tank.

Manöverpanelen återgår automatiskt till grundmenyn efter ca 10 sekunder.

Tryck F4 för att manuellt återgå till grundmenyn.

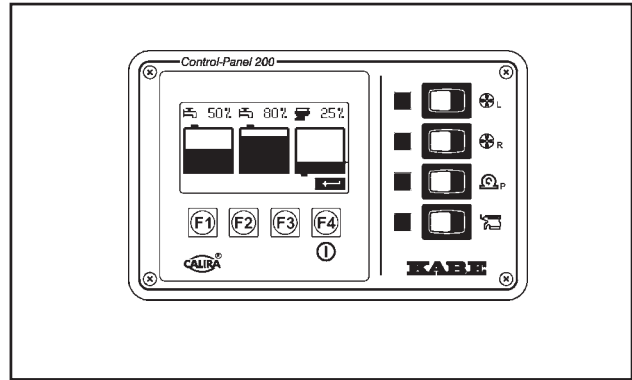

Batterinivå (F3)

Tryck F3 i grundmenyn för att visa aktuell batterispänning för både startbatteriet och för bodelsbatteriet.

Före avläsning av batterispänningen:

- Se till att batteriet inte laddas:
Koppla loss 230V strömkabel (batteriladdaren avstängd).
Stäng av motorn.
- Se till att batteriet inte belastas:
Släck så många lampor som möjligt.

Manöverpanelen återgår automatiskt till grundmenyn efter ca 10 sekunder.

Tryck F4 för att manuellt återgå till grundmenyn.

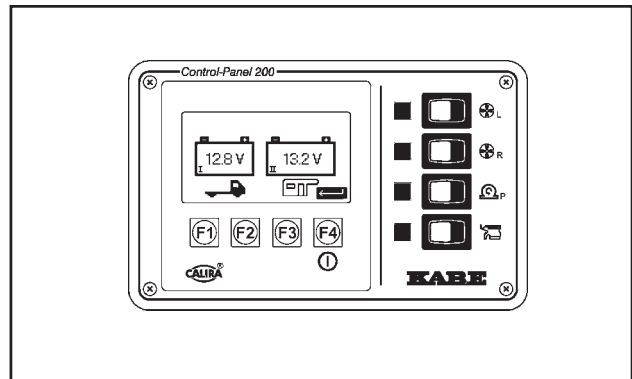

Temperatur (F4)

Tryck F4 i grundmenyn för att visa aktuell temperatur inne i husbilen och ute.

Manöverpanelen återgår automatiskt till grundmenyn efter ca 10 sekunder.

Tryck F4 för att manuellt återgå till grundmenyn.

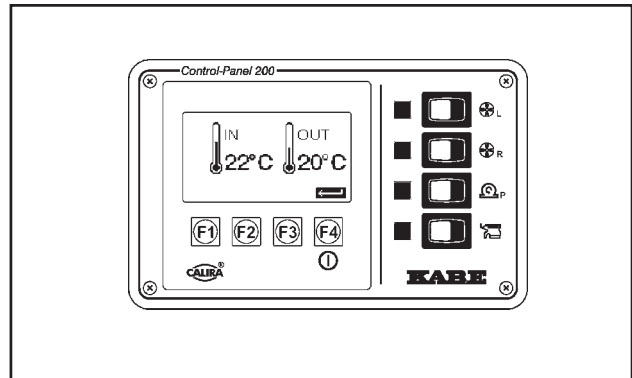

Inställningar (F3 ca 5 sek)

Håll F3 i grundmenyn intryckt i ca 5 sekunder för att visa Inställningar.

Knapp F1-F4 har följande funktioner:

F1 Knappljud ON/OFF

F2 Ändra timma.

F3 Ändra minut.

F4 Manuellt återgå till grundmenyn.

Manöverpanelen återgår automatiskt till grundmenyn efter ca 10 sekunder.

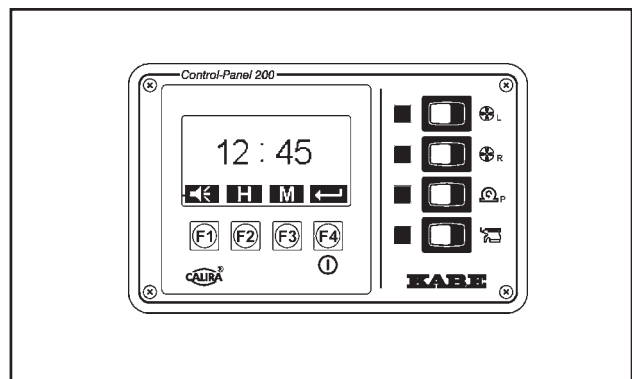

Larm då motorn startar

Elsystemet utlöser ett larm om man startar motorn medan:

- 230VAC är ansluten eller
- antennen är i upphissat läge.

Larmet ger en ljudsignal vid förarplatsen och visar motsvarande larmsymbol på manöverpanelen.

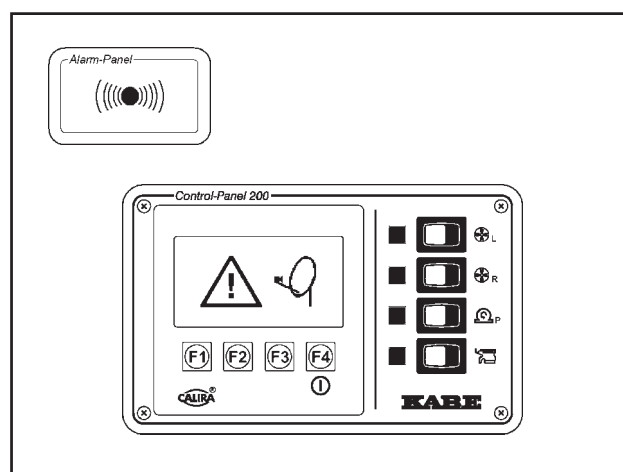
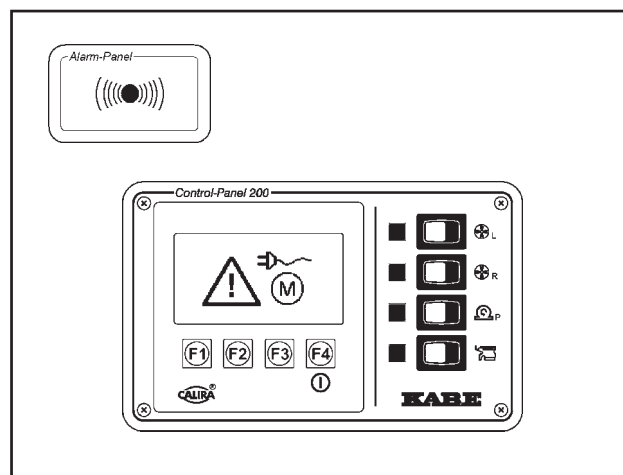

BATTERIER OCH BATTERILADDNING

Bodelens 12V-system drivs av ett batteri som är placerat i en plastbox.

Bodelens batteri är ett så kallat fritidsbatteri.

Kapacitet för bodelens batteri är 115Ah.

Bilens 12V-system används till bilens trafikfunktioner.

Bilens 12V-system drivs av ett startbatteri som är placerat i golvet vid förarplatsen.

Startbatteriets kapacitet är 100Ah.

För beskrivning och instruktioner om bilens 12V-system, se bilens instruktionsbok.

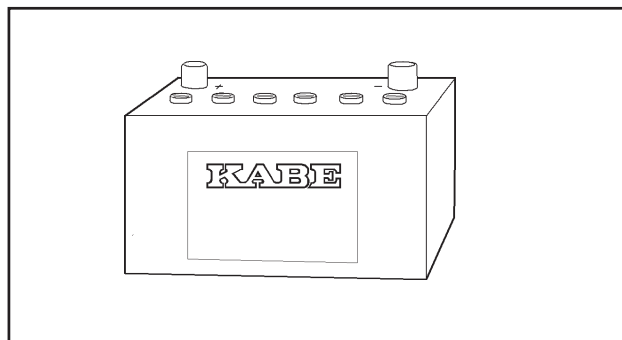

Bodelens batteri.

Anmärkning

Bilens ljudanläggning (radio/CD-spelare) är kopplad till bilens startbatteri. Se till att bilens startbatteri inte laddas ur då ljudanläggningen används.

Laddning under färd

Under färd laddas både bodelens batteri och startbatteriet från motorns generator.

Laddning med batteriladdare 230VAC

I husbilen finns en batteriladdare fast monterade.

Batteriladdaren är fast inkopplad så att bodelens batteri kontinuerligt laddas när 230VAC är anslutet till husbilen. Batteriladdarens kapacitet är 30A.

Batteriladdaren "känner av" batteriets laddningsbehov och anpassar laddströmmen till behovet.



Batteriladdaren.

OBS!

**Täck inte över batteriladdaren när den är ansluten.
Risk att batteriladdaren blir överhettad.**

Anmärkning

Se även tillverkarens användarmanual för batteriladdarna som bifogas husbilen.

Batterikunskap för bodelen

Bodelens batteri är av typen blyackumulator. Det mår bäst av att användas. Batteriet tappar laddning när det inte används.

Batteriet mår bäst av att laddas sammanhängande under minst ett dygn. Batteriet kan laddas korta stunder för att "fylla på" laddning, men för att bibehålla batteriets fulla kapacitet ska batteriet laddas fullt emellanåt.

Kontrollera batteriets laddningsnivå genom att läsa av batterispänningen på manöverpanelen.

För att batteriets spänningsnivå ska motsvara batteriets laddningsnivå måste man ta hänsyn till:

- Batteriets belastning.
Batteriets spänningsnivå sjunker vid belastning. Släck så många lampor som möjligt och se till att kylskåpet inte drivs av 12V före avläsning av batterispänningen.
- Batteriladdning.
Se till att batterierna inte laddas vid avläsning (dvs att motorn är avstängd och att 230V-kabel inte är ansluten). Medan batteriet laddas visar manöverpanelen batteriladdarens spänningsnivå i stället för batteriets spänningsnivå.

Följande värden är riktvärden vid 20C°:

> 12,5V	Batteriet är fulladdat.
12,0V -12,5V	Batteriet är halvladdat.
< 12,0V	Batteriet behöver laddas.

Kontrollera regelbundet batteriets vätskenivå. Nivån ska vara 5-10 mm över plattorna. Vid behov fyll på med batterivatten (destillerat eller avsaltat vatten).

Om husbilen inte används under en längre period, t.ex. under vintersäsongen, ska batteriet förvaras på en torr och sval (frostfri) plats.

Ett urkopplat batteri ska underhållsladdas var tredje månad.

Ett inkopplat batteri ska laddas en gång i månaden även om husbilen inte används. Tänk på att ett urladdat batteri fryser sönder lättare än ett fulladdat. Se tabell.

I kyla minskar batteriets förmåga att avge ström, men dess kapacitet försvinner inte utan återkommer när det blir varmare. Se figur.

Ett batteri åldras och har då svårare att ta upp laddning. Det kan fungera bra men det har inte samma kapacitet som ett nytt batteri.

Om batteriet ofta blir urladdat bör laddutrustningen kontrolleras.



VARNING!

Batterivätska är frätande.

Skölj bort spill med rikligt rinnande vatten. Vid hud eller ögonkontakt, spola rikligt med vatten och kontakta läkare.

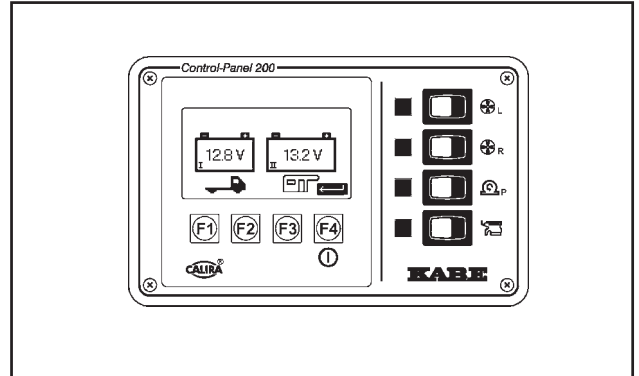

Densitet gr/cm ³	Frystemp. C°
1,28 (fulladdat)	-67
1,24	-45
1,20	-27
1,16	-16
1,12	-10
1,10 (urladdat)	-7

Batterisyrens frystemperatur vid olika laddning.

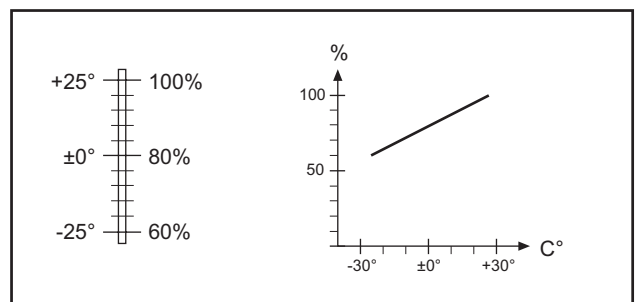

Batterikapacitet vid olika temperaturer.

SÄKRINGAR

De flesta säkringar för bodelens 12V-system placerade på elsystemets centralenhet SVB 30. (A)

På SVB 30 finns även två automatsäkringar för 230V.

- Automatsäkring 16A för pannans elpatron (B).
- Automatsäkring 10A för batteriladdare, kylskåp och eluttag (C).

Elsystemet är försedd med jordfelsbrytare för inkommande ström. Jordfelsbrytaren är sammanbyggd med automatsäkring (B). Vid jordfel löser säkringen ut. Funktionen kan testas med den infällda knappen på automatsäkringens kant (J).

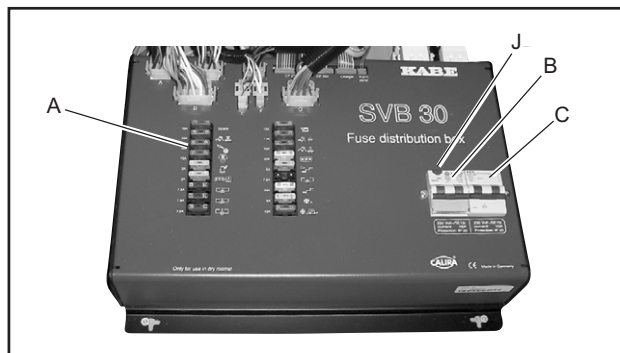

Säkringar på SVB 30.

Tre säkringar är placerade i separata säkringshållare vid bodelsbatteriet.

- D Huvudsäkring för SVB 30 (50A).
- E Säkring för batteriövervakning (2A).
Om batteriövervakningen bryts (säkringen löser ut) så slocknar hela elsystemet.
- F Säkring för kabel mellan bodelsbatteri och startbatteri (80A).
Denna kabeln mellan de två batterierna är även försedd med en likadan säkring vid startbatteriet .

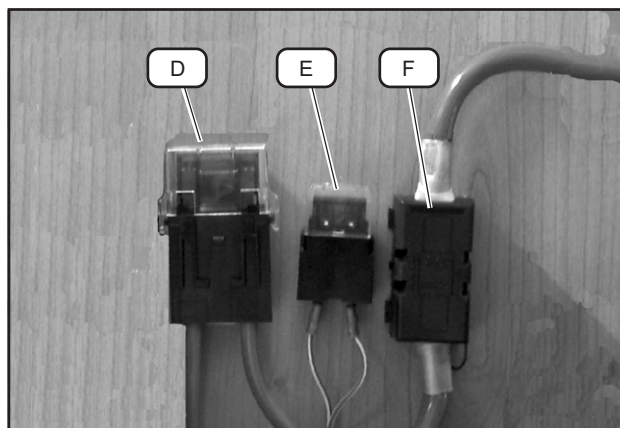















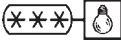

Säkringar i separata säkringshållare.

Vissa apparater i husbilen har separat säkring. Se avsnitt "Övriga säkringar".

Säkringar för bilens 12V-system anges i bilens instruktionsbok.

Symboler för säkringar 12V

	Gråvattenpump		Vacuumtoalett.
	12V-uttag		Duschens gråvattenpump.
	Köksfläkt		Färskvattenpump
	Panna		Kylskåp
	Kylskåpets elektronik och belysning.		Fäll in fotsteget då motorn går.
	Belysning Grupp 4		Belysning Grupp 1 Påverkas inte av huvudströmbrytaren.
	Belysning Grupp 3		Fotsteg
	Belysning Grupp 2		Fläkt Höger (Passagerarsäte)
			Fläkt Vänster (Förarsäte) Cirkulationspump vid värmeväxlare.

Övriga säkringar

Toalettstolens magnetventil:
Säkring 3A placerad i toalettstolens ryggdel, åtkomlig genom luckan (ej vacuumtoalett).

Panna:
Säkring 2A, placerad på pannan i en grön säkringshållare.

BESKRIVNING ANTENNSYSTEM

Husbilen är utrustad med ett antennsystem för TV.

Antennsystemet består av:

- TV-antenn
- Anslutning för kabel-TV (K).
- Signalväljare (Switch).
- Antennuttag för TV.
- Antennfäste.

Antennfästet kan höjas för att få bästa möjliga mottagningsförhållanden.

OBS!

Under färd ska antennen vara nedsänkt i nedersta läge och riktad bakåt.

Många campingplatser kan erbjuda kabel-TV. Kabel-TV ansluter man i antenningången (K).

När kabel-TV är ansluten till husbilen måste man välja om signalen från den egna antennen eller från kabel-TV ska kopplas till antennuttaget vid TV-hyllan.

Man väljer signal genom att trycka in motsvarande knapp på signalväljaren:

- | | |
|---|-------------|
| A | TV-antennen |
| B | Kabel-TV |

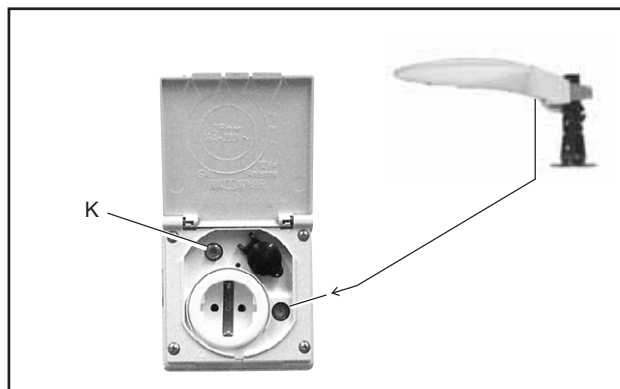

Husbilens anslutning för kabel-TV.

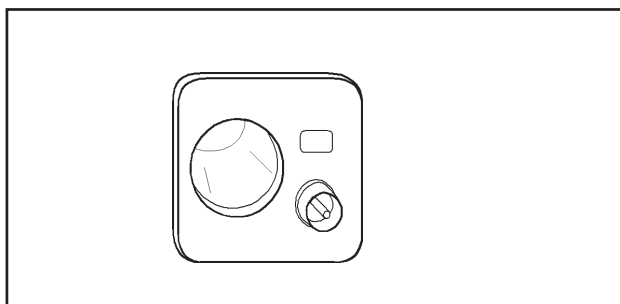

Antennuttag för TV.

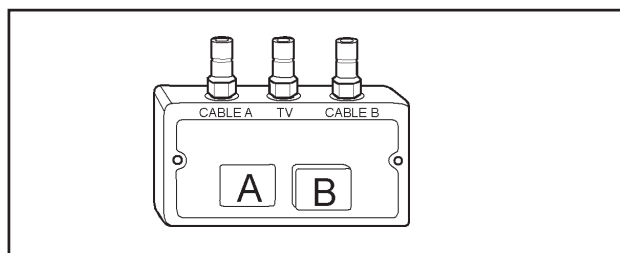

Signalväljaren.

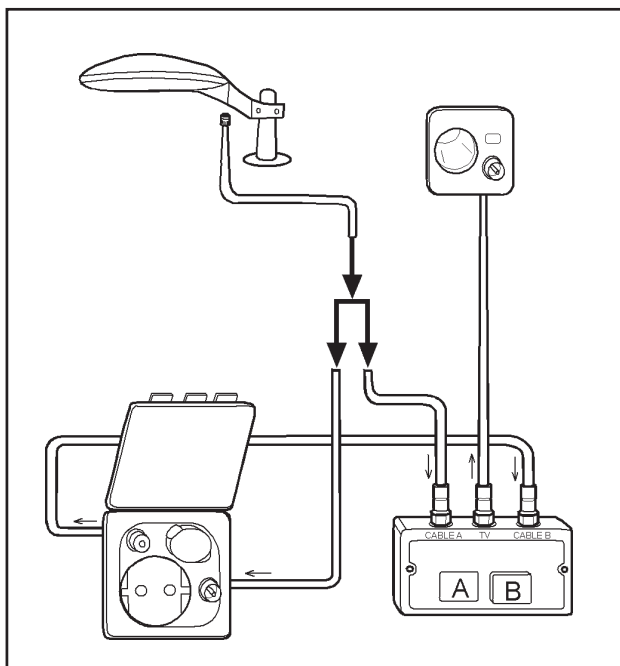

Schematisk illustration av husbilens antennsystem.

UNDERHÅLL

UNDERHÅLLSSCHEMAN

Detta kapitel anger endast listor med underhållsåtgärder som ska utföras periodiskt med angivet intervall. I förekommande fall kompletteras underhållsåtgärden med en kommentar eller hänvisning till utförligare instruktioner.

VECKOUNDERHÅLL

Åtgärd

Rengöring av färskvattentank.
Rengöring av gråvattentank.
Kontrollera gasolsystemet med läckindikatorn.
Vätskenivå i värmesystem.

Kommentar / Hänvisning

Se handhavande.
Se handhavande.
Se handhavande.
Kontrollera nivån i expansionskärlet.

MÅNADSUNDERHÅLL

Åtgärd

Smörja toalettens gummipackningar.
Rengör gummitätningar/-packningar vid toalettens spilllucka.
Rengör köksfläktens filter.
Batterivätska.

Kommentar / Hänvisning

Se beskrivning och tillverkarens bruksanvisning.
Se beskrivning och tillverkarens bruksanvisning.
Se beskrivning och tillverkarens bruksanvisning.
Kontrollera nivån.
Korrekt nivå är 5-10 mm över polplattorna.
Vid behov, fyll på batterivatten. Se beskrivning.
För att skapa ny luftkudde i varmvattenberedaren.
Behandlas enligt tillverkarens anvisningar.
Se anvisning på brandsläckaren.
Smörjning.

Töm varmvattenberedaren (pannan)
Skinsklädda dynor .
Kontrollera brandsläckaren.
Fotsteget leder.

ÅRLIGT UNDERHÅLL

Åtgärd

Årlig service.
Reservhjul.
Värmesystemets vätska.
Lås.
Fotsteget leder.
Fotstegets strömbrytare.
Stödben.
Gummilister vid dörrar och luckor.
Avlufta konvektorer.
Rengöring: Kylskåpets baksida.
Filterbyte i vacuumtoalettens basenhet.

Kommentar / Hänvisning

Enligt Garanti- & Servicebok.
Anlita KABE serviceverkstad.
Kontrollera lufttryck, skador, tillgänglighet, verktyg.
Kontrollera glykolhalt (använd glykolprovare).
Se beskrivning.
Smörjning.
Smörjning.
Rengöring. Använd kontaktspray.
Smörjning.
Smörjning.
Se separat underhållsinstruktion.
Avlägsna damm som isolerar kylflänsar.
Se tillverkarens bruksanvisning.
Avser endast husbilar med vacuumtoalett.
Filterbyte vid behov men minst var tredje år.
För instruktioner, se tillverkarens anvisningar.

Reserv: Se till att ha extra glödlampor och säkringar.

RENGÖRING

UTVÄNDIG TVÄTTNING

Allmänt

Beakta följande vid utvärdig rengöring av husbilen:

- Använd endast rekommenderade rengöringsmedel.
- Följ anvisningarna på förpackningarna.
- Felaktigt utförd tvättning kan skada husbilens dekor eller detaljer.
- Beakta eventuella föreskrifter i bildelens instruktionsbok.

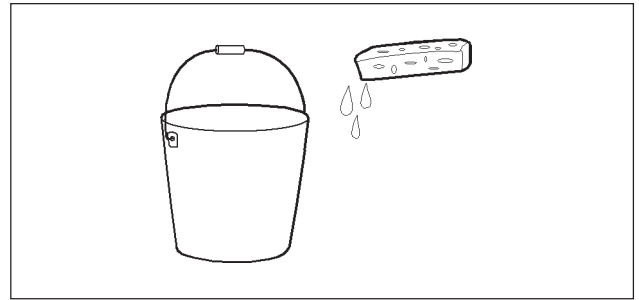

Rengöringsmedel och avfettningsmedel

Använd endast rengöringsmedel avsedda för husbil eller husvagn för att undvika skador på tätningsmedel i husbilens skarvar och infästningar.

Lämpliga rengöringsmedel finns hos din lokala KABE återförsäljare. Var noggrann med dosering av rengöringsmedel. Undvik överdosering.

Avfettningsmedel får inte användas.

Tjära och asfaltstänk avlägsnas med hjälp av polish med hårdvax.

Högtryckstvätt

Undvik att använda högtryckstvätt eftersom den kraftiga vattenstrålen kan skada detaljer.

Automatisk biltvätt

KABE avråder från att tvätta husbilen i automatisk biltvätt. Handtvätt rekommenderas eftersom det är skonsammare mot husbilen än en automatisk biltvätt.

Handtvätt

- 1 Spola av husbilen. Använd rikligt med vatten. Undvik att spruta på husbilens ventilationsöppningar.
- 2 Tvätta husbilen med ljummet vatten och mildt bilschampoo. Använd tvättsvamp eller tvättborste.

Undvik direkt solbelysning medan husbilen tvättas. Skölj bort rengöringsmedel från husbilen inom 10 minuter.

Fönstren på bodelen rengörs separat med rengöringsvätska avsedd för acrylfönster (till exempel Seitz cleaner med antistatisk effekt). Matt yta och små repor i fönster kan poleras bort med vaxfri polish.



WARNING!

Risk för personskada.

**lakttag försiktighet vid rengöring av taket.
Tänk på halkrisk och fallhöjd.
Se till att stå på stabilt underlag.**

- 3 Rengör eventuell asfaltstänk, sotpartiklar och annan smuts med hjälp av polish med hårdvax. Bearbeta ytan med en mjuk svamp eller trasa tills smutsen är avlägsnad.
- 4 Skydda husbilens yta genom att efterbehandla med vax.

INVÄNDIG RENGÖRING

Textilier

Dynorna rengöres med dammsugare och borste.
Fläckar ska tas bort innan de torkar in. Se tillverkarens anvisningar.
Dynornas textil är avtagbar och kan vid behov kemtvättas.
Skinnklädda dynor behandlas enligt tillverkarens anvisningar.
Sängöverkast, gardiner och omtag kemtvättas vid behov.

Tak och väggmatta

Invändigt är bodelens väggar klädda med syntetisk vävtapet. Tapeten kan dammsugas. Fläckar avlägsnas med tvål och vatten.
Rengör taket invändigt med en trasa, lätt fuktad i en mild tvållösning. Eftertorka med trasa fuktad i enbart vatten.

Inredning

Inredningens trä och folieytor dammtorkas. Fläckar avlägsnas med lätt fuktad trasa.
Använd inte lösningsmedel eller liknande som riskerar att lösa upp lack eller folie.

Toalett

Rengör toaletten enligt tillverkarens anvisningar.
Se till att endast använda rekommenderade rengöringsmedel. Se tillverkarens anvisningar.

LÅNGTIDSFÖRVARING

Med långtidsförvaring avses en längre tids förvaring av husbilen då den inte används (t.ex. vinterförvaring).

ÅTGÄRDER INFÖR LÅNGTIDSFÖRVARING

- Tanka. Bränsletanken bör vara full för att undvika kondens i tanken.
- Rengör husbilen.
Tvätta och vaxa karossen.
Rengör underredet.
Städa invändigt.
- Smörj lås, gångjärn och lister i dörrar/luckor.
- Se till att vätskan i värmesystemet har tillräckligt frysskydd (glykolhalt).
- Tag ut dynor och textilier.
Förvara dem torrt inomhus.
- Töm och rengör färskvattensystemet. För instruktioner se handhavande.
Låt färskvattentankens avtappningskran stå i öppet läge.
- Töm varmvattenberedaren.
Låt avtappningsventilen stå i öppet läge.
- Se till att alla vattenkranar står i öppet läge för både kallvatten och varmvatten.
- Töm och rengör gråvattensystemet. För instruktioner se handhavande.
Låt gråvattentanken vara öppen genom att inte sätta tillbaka gummipluggarna i renspolningshålen.
Därmed undviks kondens i gråvattentanken.
- Se till att duschens avlopp är tömt och ev. frostskyddat.
- Rengör toaletten, dess anslutningar och avfallstank.
Se tillverkarens anvisningar för förvaring och anvisningar för att undvika skador på grund av isbildning.
- Tag ut startbatteri och bodelens batteri.
Ladda batterierna.
Förvara batterierna frostfritt och på en torr plats.
Underhållsladda batterierna var tredje månad.
Se avsnitt "Beskrivning Elsystem".
- Töm kylskåpet.
Ställ kylskåpets (och ev frysfackets) dörr något öppen.
- Ställ skåp, garderober, lådor och sofflock något öppna så att alla utrymmen i husbilen ventileras.
- Montera vinterluckan på kylskåpsventilationens galler.
- Stäng gasolflaskans huvudkran och alla gasolventiler.

Rekommenderas:

- Placera en fuktupptagare (torrball) i husbilen.
- Avlasta hjulen.

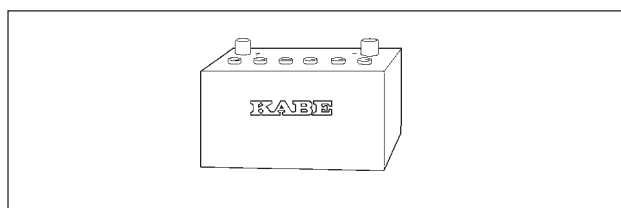
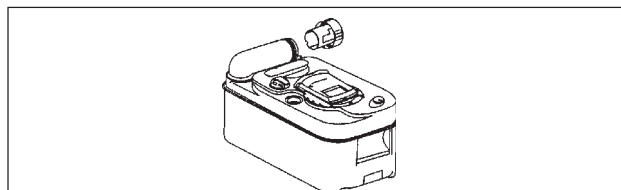
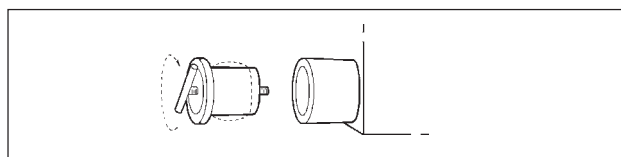
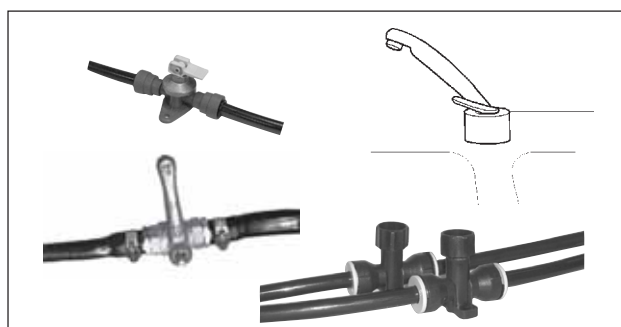
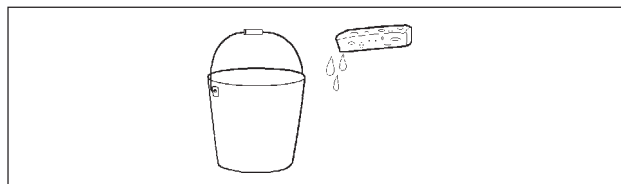

ÅTGÄRDER UNDER LÅNGTIDSFÖRVARING

- Underhållsladda batterierna var tredje månad.
Se avsnitt "Beskrivning Elsystem".
- Vädra husbilen en gång per månad.
- Kontrollera vätskenivån i fuktupptagaren.
- Kontrollera att husbilens ventilation inte är blockerad.

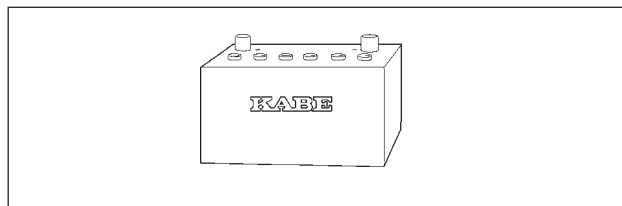

ÅTGÄRDER INFÖR IDRIFTTAGANDE EFTER LÅNGTIDSFÖRVARING

- Montera husbilens batterier.
Kontrollera att automatsäkringarna inte löst ut.

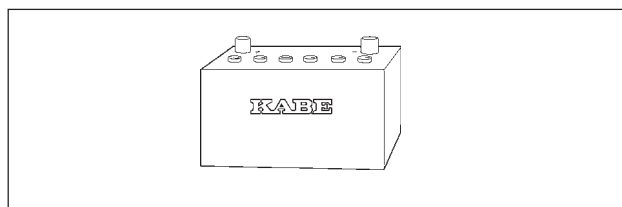

- Kontrollera gasolsystemet med läckindikatorn.

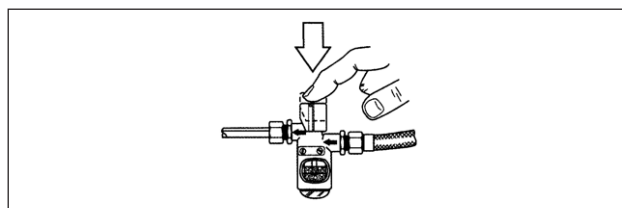

- Montera gummipluggarna i gråvattentankens rensningshål.

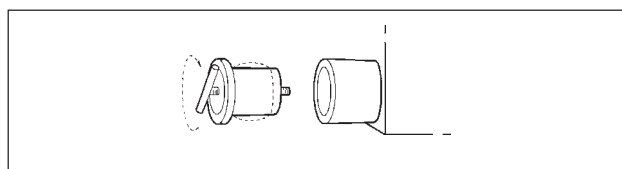

- Montera locket på toalettens avfallstank.
Se till att toalettens avfallstank är korrekt placerad.
- Se till att toaletten är redo för drift.
(Alla eventuella avtappningsdetaljer är stängda.)

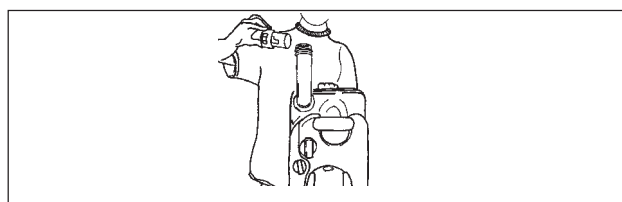

- Stäng färskvattentankens avtappningskran.
- Stäng varmvattenberedarens avtappningsventil.
- Stäng avtappningskranarna för kall- och varmvattenslangar i lastutrymme höger bak.

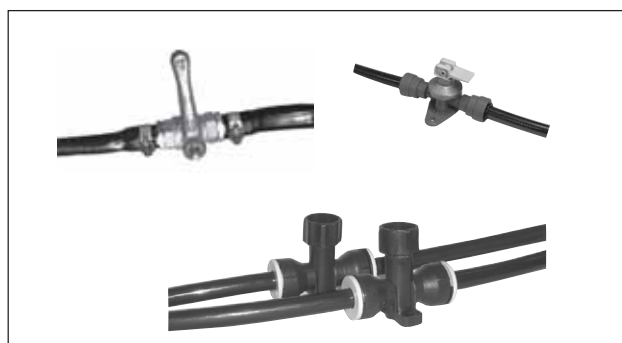

- Smörj stödbenen.
- Kontrollera lufttrycket i däcken (även reservhjulet).

AVLUFTA KONVEKTORSYSTEM

Luft i konvektorsystemet hindrar vätskan från att cirkulera, dvs värme kan inte spridas i husbilen. Konvektorsystemet måste då avluftas med de luftningsnipplar som finns monterade.

Avlufta enligt följande:

- 1 Se till att expansionskärlen innehåller tillräckligt mycket glykolblandad vätska.
- 2 Stäng av cirkulationspumpen på pannans manöverpanel.
- 3 Parkera husbilen i lätt uppförsbacke. Luftbubblor samlas framåt i konvektorsystemet.
- 4 Skydda inredningen vid luftningsnippeln genom att hålla en trasa eller papper vid nippeln.
- 5 Öppna nippeln så att luft kan pysa ut. Stäng nippeln då endast vätska flödar ur nippeln.
- 6 Avlufta alla nipplar enligt figurerna nedan. Se figur för avsedd modell.
- 7 Flytta bilen så att den står i nedförsbacke. Upprepa avluftningen.
- 8 Eventuellt kan avluftning behöva upprepas flera gånger. Växla mellan uppförsbacke och nedförsbacke.

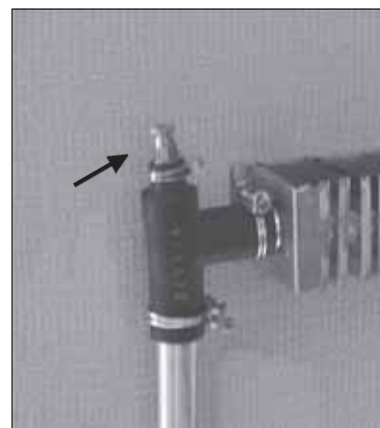

Exempel på luftningsnippel.

PLACERING AV LUFTNINGSNIPPLARNA I KABE TRAVELMASTER WL

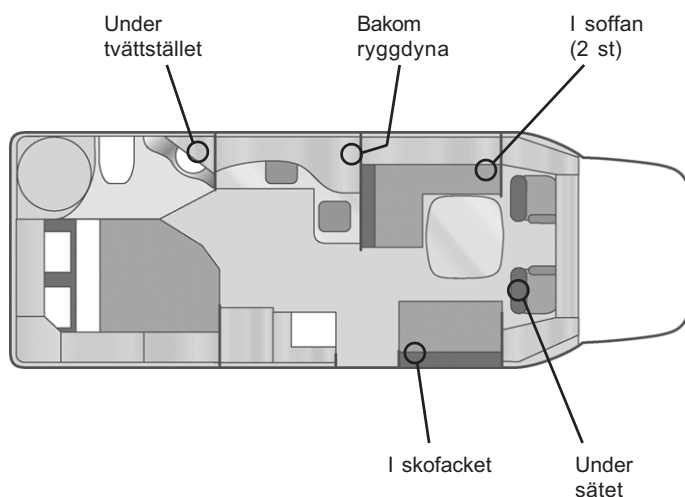

PLACERING AV LUFTNINGSNIPPLARNA I KABE TRAVELMASTER WG

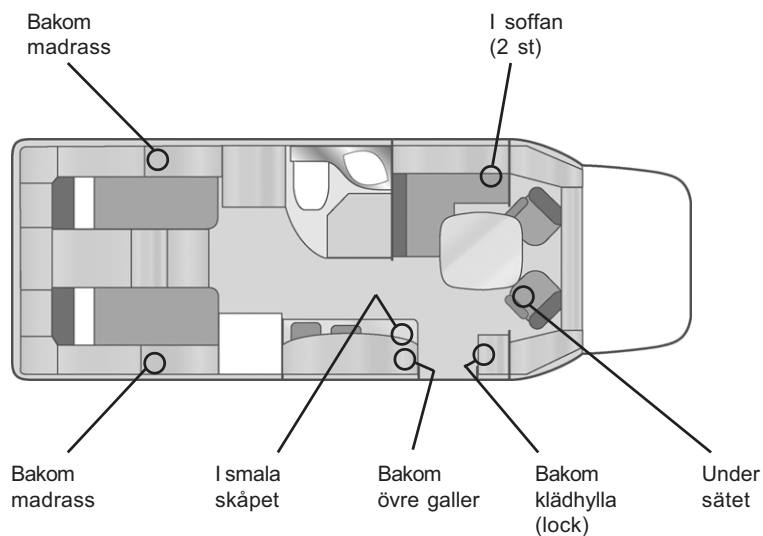

PLACERING AV LUFTNINGSNIPPLARNA I KABE TRAVELMASTER WT

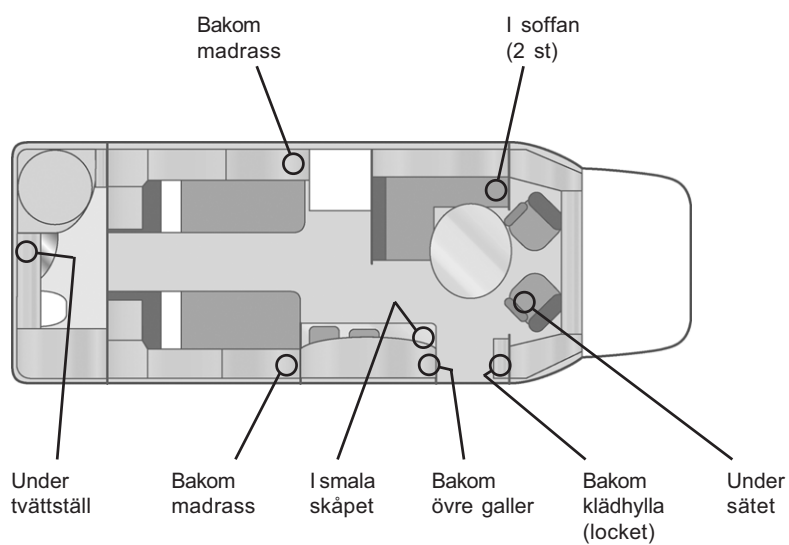

PLACERING AV LUFTNINGSNIPLARNA I KABE TRAVELMASTER WB

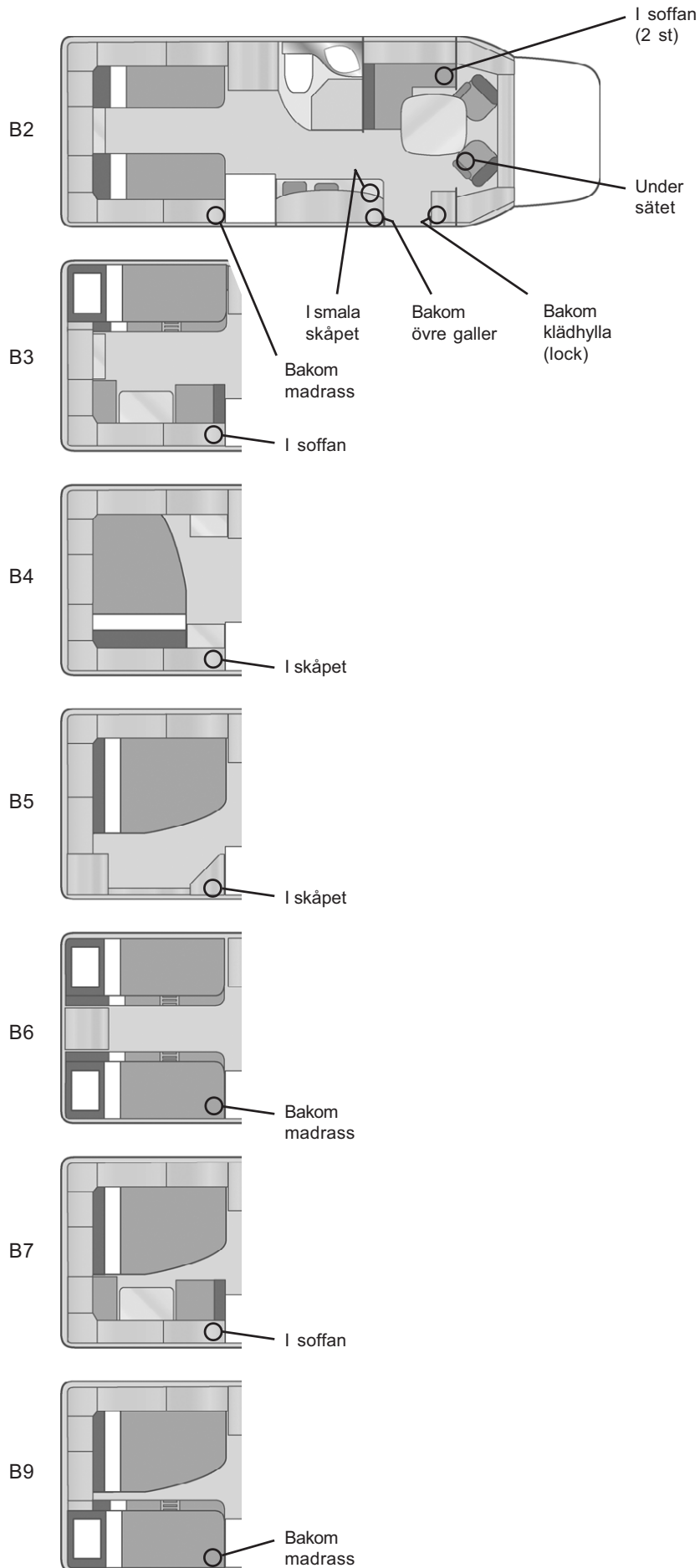

PLACERING AV LUFTNINGSNIPPLARNA I KABE TRAVELMASTER WH

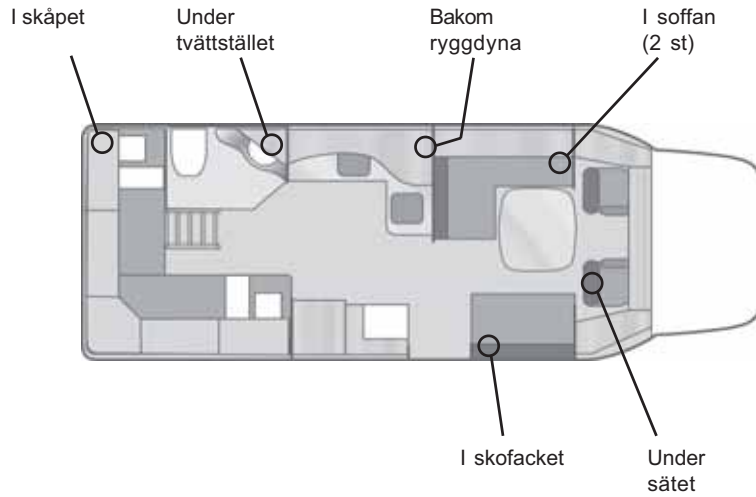

TEKNISKA DATA

MÅTTUPPGIFTER

	WL	WG	WB	WT
Invändig längd bodel (mm)	4990	4990	4990	4990
Invändig bredd (mm)	2240	2240	2240	2240
Invändig höjd (mm)	1960	1960	1960	1960
Totallängd (mm)	7520	7520	7520	7520
Totalhöjd (mm) inkl. nedsänkt TV-antenn	2800	2800	2800	2800
Totalbredd (mm)	2350	2350	2350	2350

Viktuppgifter

Se husbilens registreringsbevis.

CHASSI

Fiat / AL-KO

TANKVOLYM

Färskvattentank (liter):	95
Gråvattentank (liter):	100

GASOL

Typ av gasol:	Propan
Gasolflaska, gasolmängd:	11 kg

BATTERIER

Bodelens batteri	115Ah	Fritidsbatteri
Bilens startbatteri	100Ah	Startbatteri

ELEKTRISKA EFFEKTFÖRBRUKARE

230V

Elpatron Panna	1050W+2100W
Elpatron kylskåpet	135W

12V

Elpatron kylskåpet	130W
--------------------	------

GLÖDLAMPOR 12V

Taklampa	10W
Sänglampa	10W
Belysning Arbetsbänk	5W
Belysning Bagage	10W
Belysning Garderob	10W
Belysning Toalett Tak	10W
Belysning Toalett Lysrör	8W
Belysning Toalett Spegel	5W
Belysning Barskåp	5W
Läslampor	10W
Belysning Dinette	10W
Ytterlampa	10W
Köksfläktens lampa	20W
Bakljus/Bromsljus	5W/21W
Dimljus	21W
Bromsljus	21W
Backlampa	21W
Blinkerlampa	21W
Skyltbelysning	5W
Begränsningsljus	5W

SÄKRINGAR

Se avsnitt "Beskrivning Elsystem".

I denna instruktionsbok angivna specifikationer och konstruktionsuppgifter är ej för KABE bindande. KABE förbehåller sig rätten att utan föregående meddelande företaga ändringar.

KABE

Kabe Husvagnar AB
Box 14, 560 27 Tenhult
www.kabe.se

Art.nr: 504910.07SE