

2006



KABE



När du väljer KABE får du kvalitet!

KABE är Sveriges äldsta husvagnsfabrik som fortfarande är i produktion! Den första husvagnen byggdes redan 1958 och sedan dess har KABE varit ledande vad gäller både produktutveckling och tillverkningsteknik. Det har gjort KABE till Sveriges mest köpta husvagn! I den moderna husvagnsfabriken i Tenhult utanför Jönköping hittar man yrkesskickliga hantverkare och den senaste datastyrda maskinparken. KABEs utvecklingsavdelning arbetar kontinuerligt med att finna de bästa konstruktionslösningarna och ser till att kundernas högt ställda krav på kvalitet och funktion efterlevs. Därför är det tryggt att välja en KABE och det är därför KABE har nöjda kunder!



1958



2006

KABE 
Alltid steget före

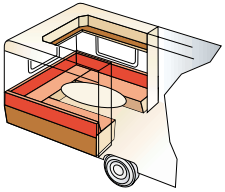
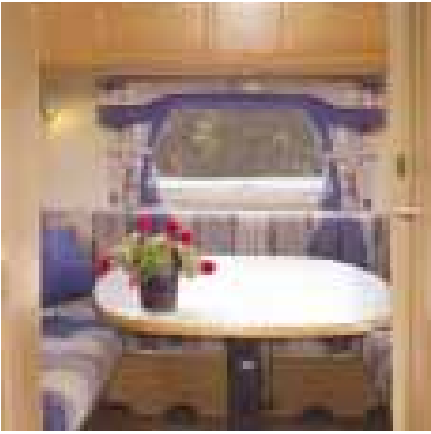

B1

Standard:
205 x 196
King Size:
225 x 196

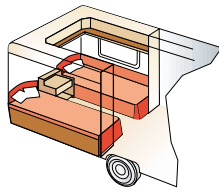

B2

Standard:
2 x 196 x 78
King Size:
2 x 196 x 88

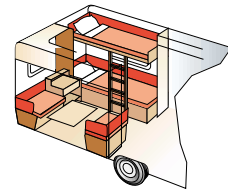

B3

Standard:
2 x 196 x 77 + 196 x 86
King Size:
2 x 196 x 87 + 196 x 96

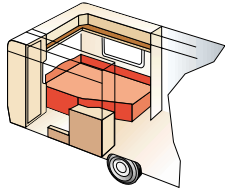

B5

Standard:
196 x 140 / 118
King Size:
196 x 160 / 138

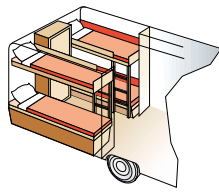

B6

Standard:
4 x 196 x 77
King Size:
4 x 196 x 87

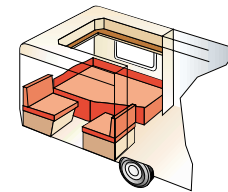

B7

Standard:
196 x 124 / 102 + 196 x 77
King Size:
196 x 140 / 118 + 196 x 77

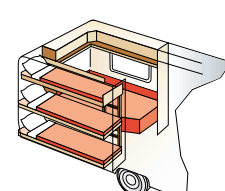

B11

King Size:
196 x 140 / 118
+ 2 x 196 x 68
+ 1 x 196 x 62

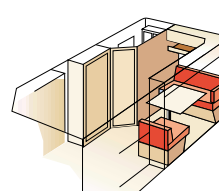

XV1

Standard:
196 x 128 / 89
King Size:
196 x 148 / 109

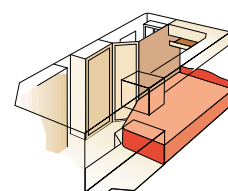

XV2

Standard:
196 x 124 / 102
King Size:
196 x 140 / 118

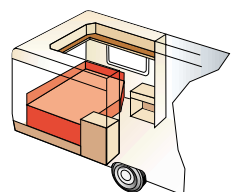

B4

Standard:
200 x 140 / 118
King Size:
200 x 140 / 118

Flexline - för maximal frihet!

Med världens största modellsortiment finns det alltid en KABE som passar just dig och din familj. KABE var först med det unika Flexline-systemet. Med Flexline kan du välja mellan olika inredningskombinationer och skapa din egen personliga husvagn. Välj mellan 80-talet planlösningar fördelade på 24 modeller, 1-14 Flexline-alternativ, 2 bredder (standard eller King Size), 4 textil- och 2 skinnkollektioner samt ett 100-tal tillvalsprodukter. Flexlinelösningarna XV1 och XV2 finns i spegelvänt utförande (XF1 och XF2) för husvagnmodellerna Ametist VXL.

Dynklädslar

Athena och Apollon levereras med enfärgat alt. mönstrat överkast.

Att tänka på när du beställer skinnklädsel!

Läder finns i en mängd olika kvalitéer som kräver olika mycket vård och underhåll. Vi har valt klassiska Afrodite som har ett tunt skyddande skikt som underlättar rengöring vilket gör den till en favorit också för barnfamiljer. Zeus är för den kräsne som söker genuina skinnkänslan. Skinnen andas och absorberar fuktighet, samtidigt som det känns mjukt och följsamt.

OBS! Bilderna i denna broschyr kan innehålla tillvalsutrustning.

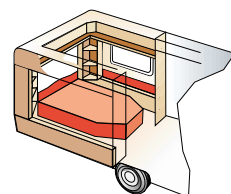

B8

King Size:
196 x 156

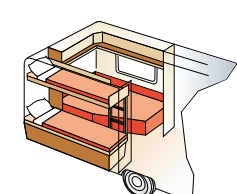
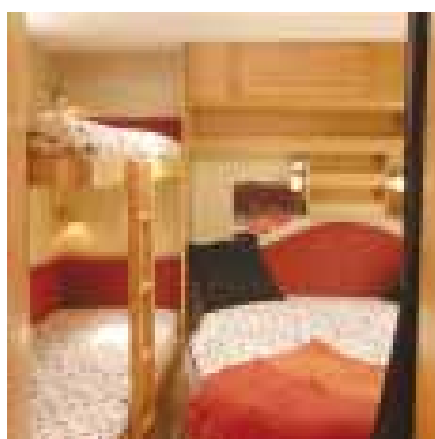

B9

King Size:
196 x 140 / 118
+ 2 x 196 x 68

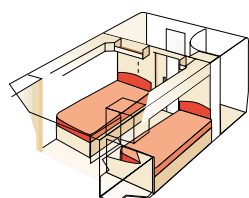

TDL E

Standard:
2 x 196 x 78
King Size:
2 x 196 x 88

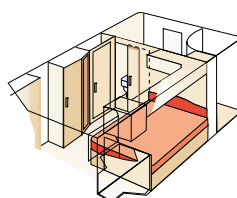

TDL U

Standard:
196 x 120
King Size:
196 x 140

POSEIDON



APOLLON

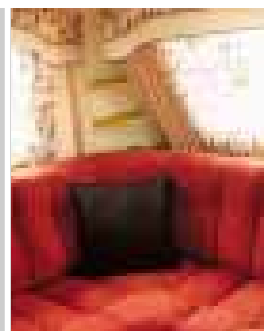

ATHENA

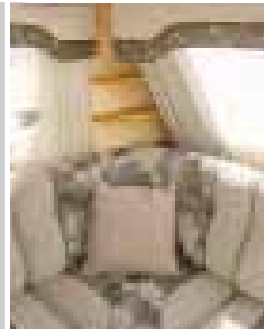

HERA

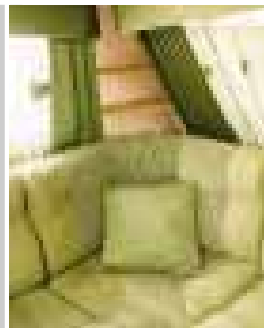

AFRODITE

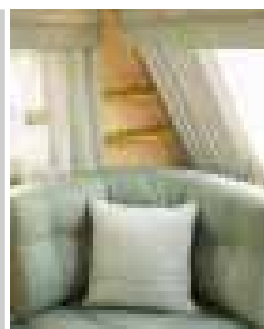

ZEUS



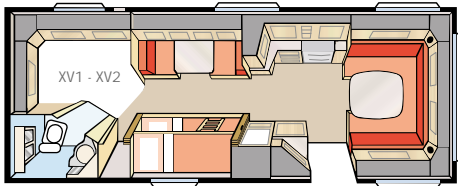

Royal 780 BGXL XV1 - XV2

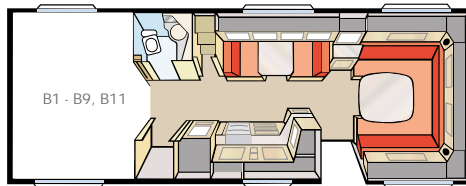

Royal 780 GLE B1 - B9, B11

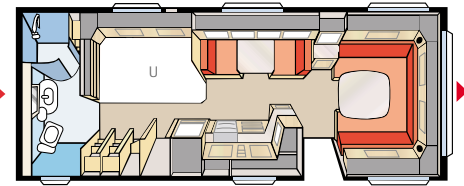

Royal 780 TDL U

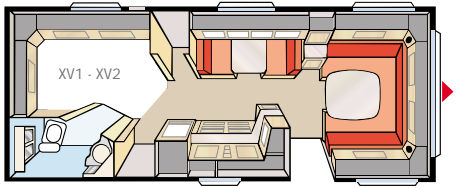

Royal 720 GXL XV1 - XV2

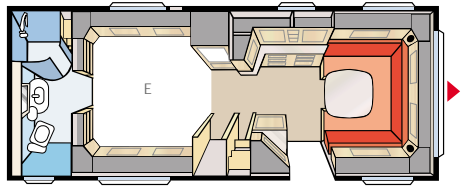

Royal 720 TDL E



Royal 720 TDL U

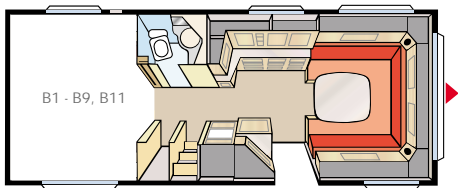

Diamant GLE B1 - B9, B11

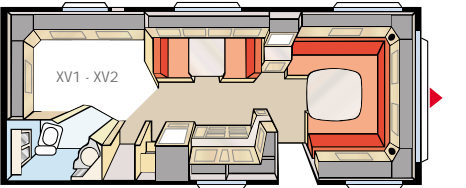

Onyx GXL XV1 - XV2

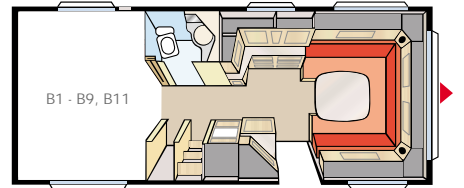

Onyx GLE B1 - B9, B11

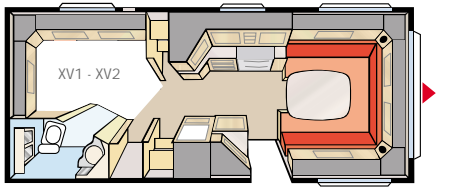

Safir XL De Luxe XV1 - XV2

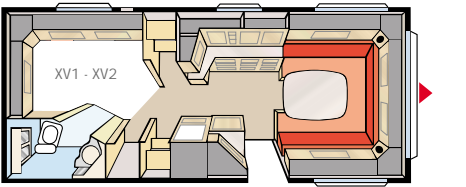

Safir XL XV1 - XV2

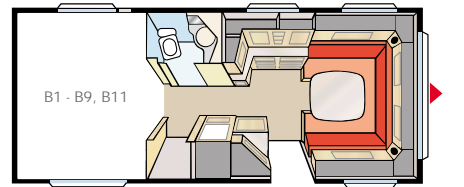

Safir GLE B1 - B9, B11

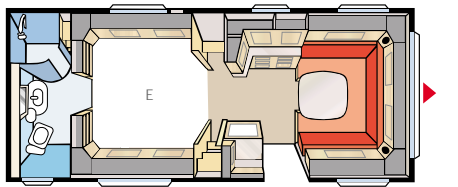

Safir TDL E

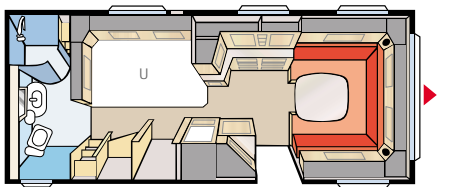

Safir TDL U

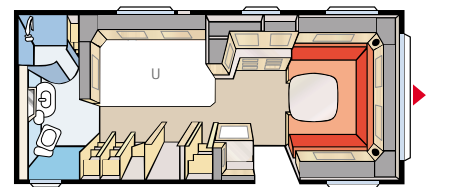

Ametist TDL U

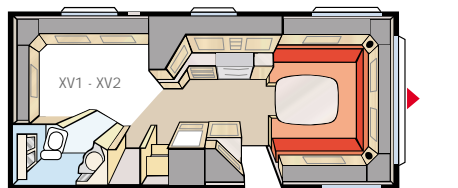

Ametist XL De Luxe XV1 - XV2

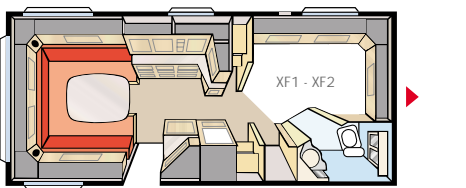

Ametist VXL XF1 - XF2

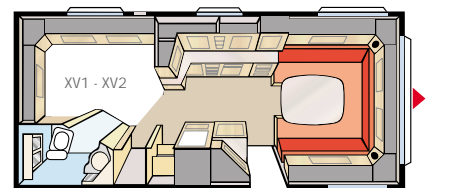

Ametist XL XV1 - XV2

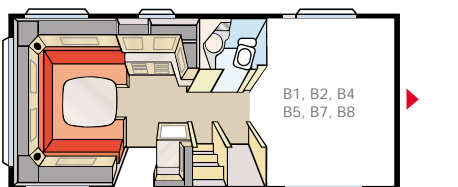

Ametist VGLE B1-2, B4-5, B7-8

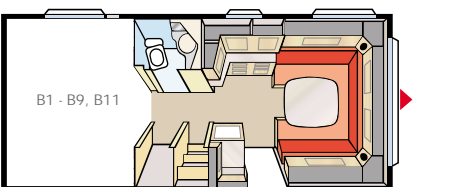

Ametist GLE B1 - B9, B11

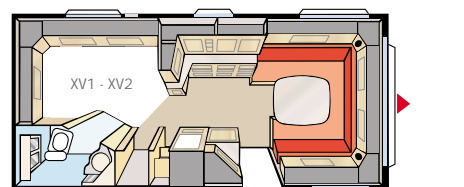

Smaragd XL XV1 - XV2

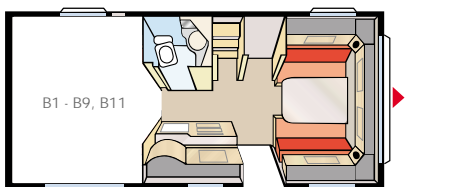

Smaragd GLE B1 - B9, B11

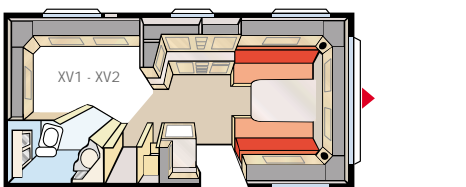

Briljant XL XV1 - XV2

KABE ROYAL HACIENDA

Presentaras på separata sidor i broschyren. Das Wohnwagen-Modell Royal Hacienda wird auf separaten Seiten präsentiert. Royal Hacienda esitellään omilla sivuillaan. Royal Hacienda presenteres på separate sider. Royal Hacienda bliver beskrevet på separate sider. De presentatie van Royal Hacienda vindt u op afzonderlijke pagina's.



Royal Hacienda 1000 TDL

1120 cm	Totallängd / Totallengde / Totallængde / Kokonaispituus / Gesamtlänge / Totale lengte
1002 cm	Karosslängd / Karosseril. / Karosseril. / Korin pituus / Kaross.länge / Lengte carr.
940 cm	Karosslängd inv. / Karosseril. innv / Indv. karosseril / Sisäpituus / Kaross.länge inw / Lengte carr. inw.
196 cm	Höjd inv. / Høyde innv. / Indv. højde / Sisäkorkeus / Höhe innen / Inw. hoogte
235 cm	Bredd inv. KS / Bredd innv. KS / Indv. bredde KS / Sisäleveys KS / Breite innen KS / Inw. breedte KS
22 m²	Bostadsyta KS / Boflate KS / Beboelsesareal KS / Asuinpinta-ala KS / Wohnfläche KS / Woonoppervl. KS
175R13C6	Hjul typ / Hjultype / Dæktype / Renkaat / Riefengröße / Bandenmaat
225x177 cm	Sovplats fram KS / Sovepl. fremme KS / Sengemål for KS / Makuutila ed. KS / Bettpl. vorne KS / Afrm. bed voorz KS
A1405	A-mått förtält / A-mål fortelt / A-mitta / A-maß Vorzelt / Omlooplengte Voortent



Royal Hacienda - King of caravans

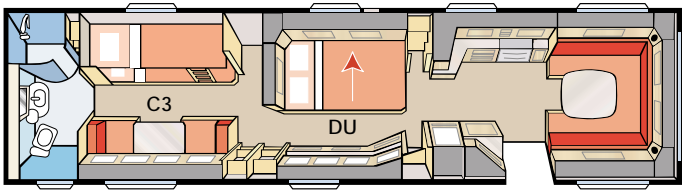

King Size: C3: 2 x 196 x 87 + 196 x 96
DU: 196 x 140

C3/DU

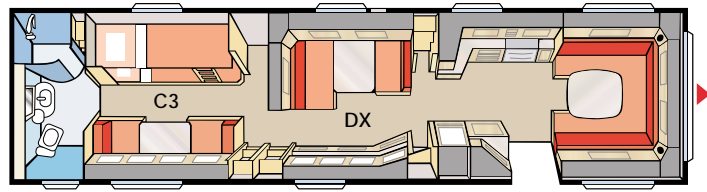

King Size: C3: 2 x 196 x 87 + 196 x 96
DX: 196 x 128 / 89

C3/DX

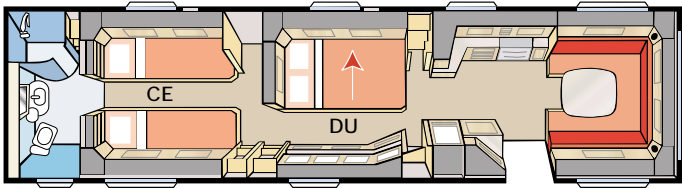

King Size: CE: 225 x 196
DU: 196 x 140

CE/DU

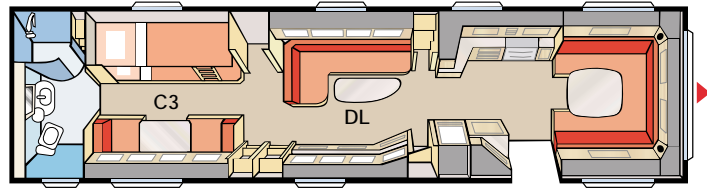

King Size: C3: 2 x 196 x 87 + 196 x 96
DL: —

C3/DL

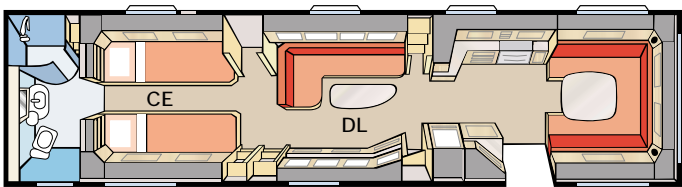

King Size: CE: 2 x 196 x 88
DL: —

CE/DL

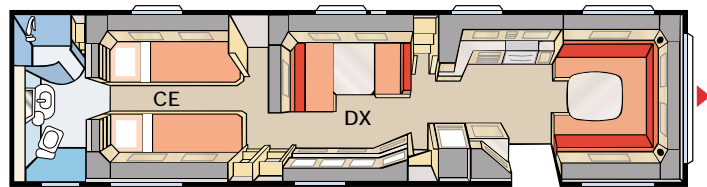

King Size: CE: 2 x 196 x 88
DX: 196 x 128 / 89

CE/DX

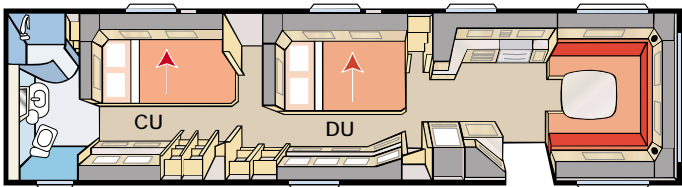

King Size: CU: 196 x 140
DU: 225 x 196

CU/DU

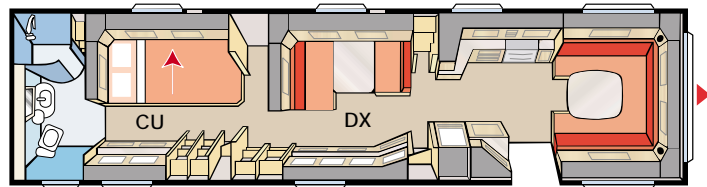

King Size: CU: 196 x 140
DX: 196 x 128 / 89

CU/DX

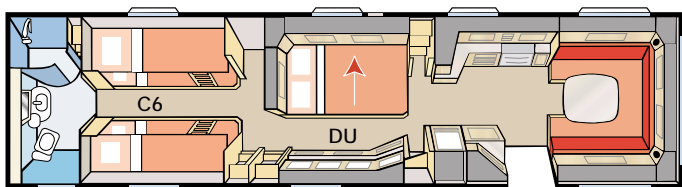

King Size: C6: 4 x 196 x 87
DU: 196 x 140

C6/DU

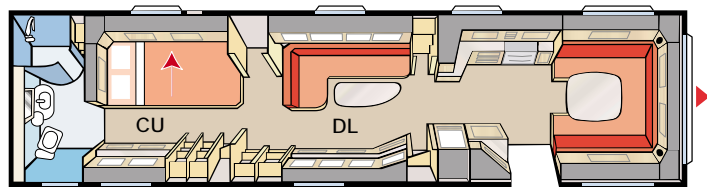

King Size: CU: 196 x 140
DL: —

CU/DL

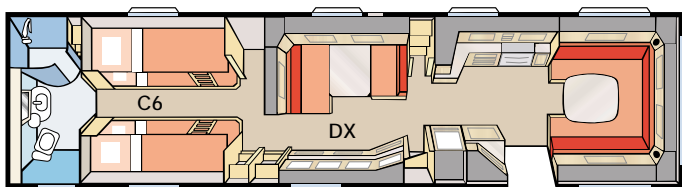

King Size: C6: 4 x 196 x 87
DX: 196 x 128 / 89

C6/DX

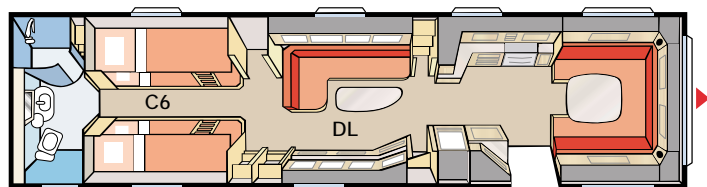

King Size: C6: 4 x 196 x 87
DL: —

C6/DL



Royal Hacienda 880 TDL

1000 cm Totallängd / Totalengde / Totallængde / Kokonaispituus / Gesamtlänge / Totale lengte
885 cm Karosslängd / Karosseril. / Karosseril. / Korin pituus / Kaross.länge / Lengte carr.
820 cm Karosslängd inv. / Karosseril. innv / Indv. karosseril / Sisäpituus / Kaross.länge inw / Lengte carr. inw.
196 cm Höjd inv. / Høyde innv. / Indv. højde / Sisäkorkeus / Höhe innen / Inw. hoogte
235 cm Bredd inv. KS / Brede innv. KS / Indv. bredde KS / Sisäleveys KS / Breite innen KS / Inw. breedte KS
19,3 m² Bostadsyta KS / Boflate KS / Beboelsesareal KS / Asuinpinta-ala KS / Wohnfläche KS / Woonoppervl. KS
175R13C6 Hjul typ / Hjultype / Dæktype / Renkaat / Riefengröße / Bandenmaat
A1285 A-mått förtält / A-mål fortelt / A-mitta / A-maß Vorzelt / Omlooptent

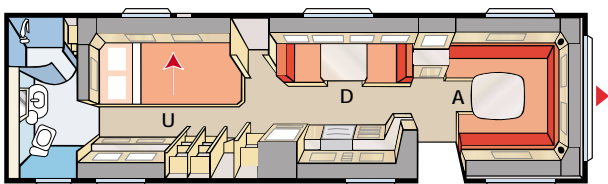

King Size: A: 225 x 211/193 D: 191 x 89 U: 196 x 140

880 TDL U

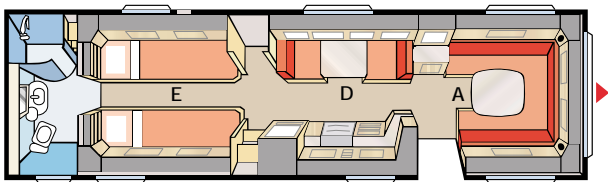

King Size: A: 225 x 211/193 D: 191 x 89 E: 2 x 196 x 88

880 TDL E

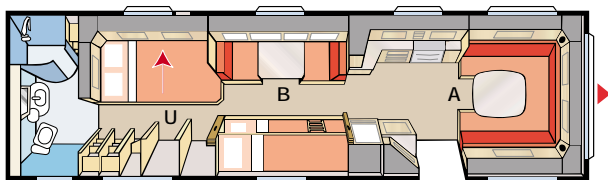

King Size: A: 225 x 161/145 B: 191 x 89 + 2 x 196 x 68 U: 196 x 140

BTDL



TDL U



Royal 780B GXL

895 cm	Totallängd / Totallengde / Totallængde / Kokonaispituus / Gesamtlänge / Totale lengte
785 cm	Karosslängd / Karosseril. / Karosseril. / Korin pituus / Kaross.länge / Lengte carr.
720 cm	Karosslängd inv. / Karosseril. innv / Indv. karosseril / Sisäpituus / Kaross.länge inw / Lengte carr. inw.
196 cm	Höjd inv. / Høyde innv. / Indv. højde / Sisäkorkeus / Höhe innen / Inw. hoogte
235 cm	Bredd inv. KS / Bredd innv. KS / Indv. bredde KS / Sisäleveys KS / Breite innen KS / Inw. breedte KS
16,9 m²	Bostadsyta KS / Boflate KS / Beboelsesareal KS / Asuinpinta-ala KS / Wohnfläche KS / Woonoppervl. KS
185/65R14	Hjul typ / Hjultype / Dæktype / Renkaat / Riefengröße / Bandenmaat
225x165/145 cm	Sovplats fram KS / Sovepl. fremme KS / Sengemål for KS / Makuutila ed. KS / Bettpl. vorne KS / Afm. bed voorz KS
191x89 cm	Sovplats dinette / Sovepl. dinette / Sengemål dinette / Makuutila keskellä / Bettpl. dinette / Bedm. dinette
1175	A-mått förtält / A-mål fortelt / A-mitta / A-maß Vorzelt / Omlooptlengte Voortent

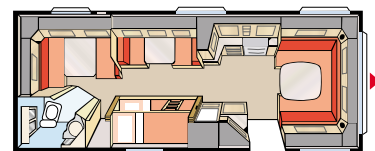

King Size: 196 x 148 / 109 + 2 x 196 x 68 **XV1**

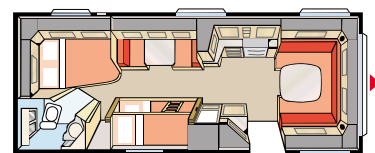

King Size: 196 x 140 / 118 + 2 x 196 x 68 **XV2**





Royal 780 TDL

895 cm	Totallängd / Totallengde / Totallængde / Kokonaispituus / Gesamtlänge / Totale lengte
785 cm	Karosslängd / Karosseril. / Karosseril. / Korin pituus / Kaross.länge / Lengte carr.
720 cm	Karosslängd inv. / Karosseril. innv / Indv. karosseril / Sisäpituus / Kaross.länge inw / Lengte carr. inw.
196 cm	Höjd inv. / Høyde innv. / Indv. højde / Sisäkorkeus / Höhe innen / Inw. hoogte
235 cm	Bredd inv. KS / Bredd innv. KS / Indv. bredde KS / Sisäleveys KS / Breite innen KS / Inw. breedte KS
16,9 m²	Bostadsyta KS / Boflate KS / Beboelsesareal KS / Asuinpinta-ala KS / Wohnfläche KS / Woonoppervl. KS
185/65R14	Hjul typ / Hjultype / Dæktype / Renkaat / Riefengröße / Bandenmaat
225x184/178 cm	Sovplats fram KS / Sovepl. fremme KS / Sengemål for KS / Makuutila ed. KS / Bettpl. vorne KS / Afm. bed voorz KS
191x 88 cm	Sovplats dinette / Sovepl. dinette / Sengemål dinette / Makuutila keskellä / Bettpl. dinette / Bedm. dinette
1175	A-mått förtält / A-mål fortelt / A-mitta / A-maß Vorzelt / Omlooplengte Voortent

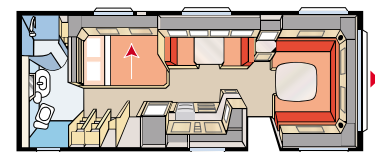

King Size: 196 x 140

TDL U



Royal 780 GLE

895 cm Totallängd / Totalengde / Totallængde / Kokonaispituus / Gesamtlänge / Totale lengte
785 cm Karosslängd / Karosseril. / Karosseril. / Korin pituus / Kaross.länge / Lengte carr.
720 cm Karosslängd inv. / Karosseril. innv / Indv. karosseril / Sisäpituus / Kaross.länge inw / Lengte carr. inw.
196 cm Höjd inv. / Høyde innv. / Indv. højde / Sisäkorkeus / Höhe innen / Inw. hoogte
235 cm Bredd inv. KS / Brede innv. KS / Indv. bredde KS / Sisäleveys KS / Breite innen KS / Inw. breedte KS
16,9 m² Bostadsyta KS / Boflate KS / Beboelsesareal KS / Asuinpinta-ala KS / Wohnfläche KS / Woonoppervl. KS
185/65R14 Hjul typ / Hjultype / Dækttype / Renkaat / Riefengröße / Bandenmaat
225x176 cm Sovplats fram KS / Sovepl. fremme KS / Sengemål for KS / Makuutila ed. KS / Bettpl. vorne KS / Afm. bed voorz KS
171x 88 cm Sovplats dinette / Sovepl. dinette / Sengemål dinette / Makuutila keskellä / Bettpl. dinette / Bedm. dinette
1175 A-mått förtält / A-mål fortelt / A-mitta / A-maß Vorzelt / Omlooplengte Voortent

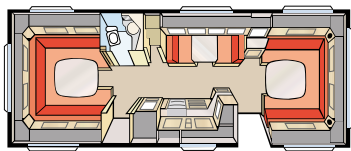

King Size: 225 x 196

B1

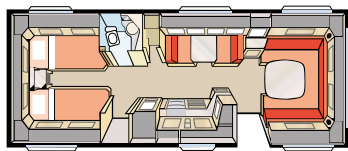

King Size: 2 x 196 x 88

B2

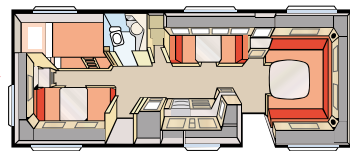

King Size: 2 x 196 x 87 + 196 x 96

B3

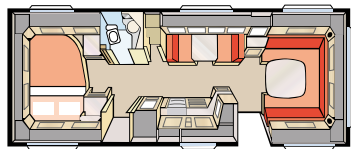

King Size: 200 x 140 / 118

B4

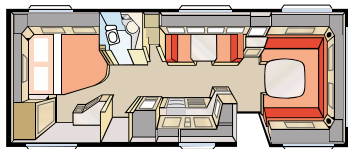

King Size: 196 x 160 / 138

B5

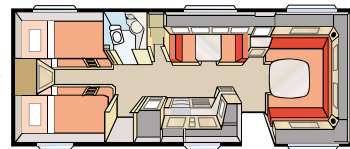

King Size: 4 x 196 x 87

B6

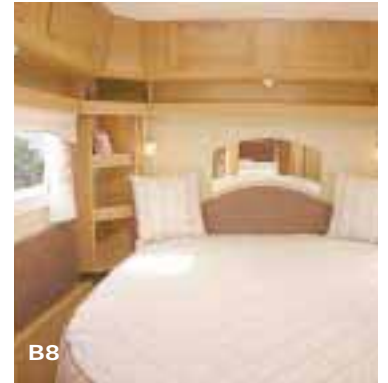

B8

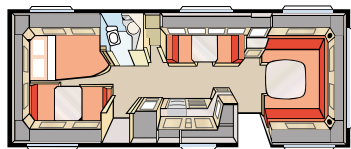

King Size: 196 x 140 / 118 + 196 x 77

B7

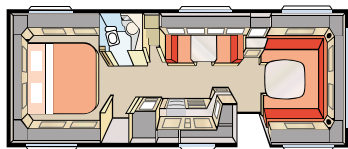

King Size: 196 x 156

B8

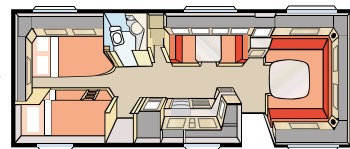

King Size: 196 x 140 / 118
+ 2 x 196 x 68

B9

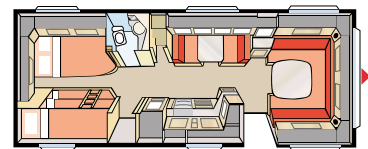

King Size: 196 x 140 / 118
+ 2 x 196 x 68, 1 x 196 x 62

B11



TDL E



Royal 720 TDL

820 cm	Totallängd / Totallengde / Totallængde / Kokonaispituus / Gesamtlänge / Totale lengte
710 cm	Karosslängd / Karosseril. / Karosseril. / Korin pituus / Kaross.länge / Lengte carr.
645 cm	Karosslängd inv. / Karosseril. innv / Indv. karosseril / Sisäpituus / Kaross.länge inw / Lengte carr. inw.
196 cm	Höjd inv. / Høyde innv. / Indv. højde / Sisäkorkeus / Höhe innen / Inw. hoogte
235 cm	Bredd inv. KS / Bredd innv. KS / Indv. bredde KS / Sisäleveys KS / Breite innen KS / Inw. breedte KS
15,2 m²	Bostadsyta KS / Boflate KS / Beboelsesareal KS / Asuinpinta-ala KS / Wohnfläche KS / Woonoppervl. KS
185/65R14	Hjul typ / Hjultype / Dæktype / Renkaat / Riefengröße / Bandenmaat
U 225x181 cm	Sovplats fram KS / Sovepl. fremme KS / Sengemål for KS / Makuutila ed. KS / Bettpl. vorne KS / Afrm. bed voorz KS
E 225x164/145 cm	Sovplats fram KS / Sovepl. fremme KS / Sengemål for KS / Makuutila ed. KS / Bettpl. vorne KS / Afrm. bed voorz KS
1100	A-mått förtält / A-mål fortelt / A-mitta / A-maß Vorzelt / Omlooplengte Voortent

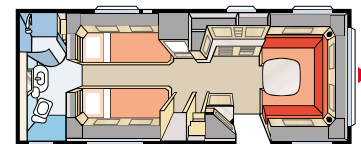

King Size: 2 x 196 x 88

TDL E

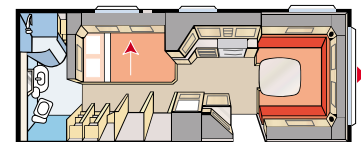

King Size: 196 x 140

TDL U



Royal 720 GXL

820 cm	Totallängd / Totallengde / Totallængde / Kokonaispituus / Gesamtlänge / Totale lengte
710 cm	Karosslängd / Karosseril. / Karosseril. / Korin pituus / Kaross.länge / Lengte carr.
645 cm	Karosslängd inv. / Karosseril. innv / Indv. karosseril / Sisäpituus / Kaross.länge inw / Lengte carr. inw.
196 cm	Höjd inv. / Høyde innv. / Indv. højde / Sisäkorkeus / Höhe innen / Inw. hoogte
235 cm	Bredd inv. KS / Brekke innv. KS / Indv. bredde KS / Sisäleveys KS / Breite innen KS / Inw. breedte KS
15,2 m²	Bostadsyta KS / Boflate KS / Beboelsesareal KS / Asuinpinta-ala KS / Wohnfläche KS / Woonoppervl. KS
185/65R14	Hjul typ / Hjultype / Dæktype / Renkaat / Riefengröße / Bandenmaat
225x181/176 cm	Sovplats fram KS / Sovepl. fremme KS / Sengemål for KS / Makuutila ed. KS / Bettpl. vorne KS / Afm. bed voorz KS
191x 88 cm	Sovplats dinette / Sovepl. dinette / Sengemål dinette / Makuutila keskellä / Bettpl. dinette / Bedm. dinette
1100	A-mått förtält / A-mål fortelt / A-mitta / A-maß Vorzelt / Omlooptent

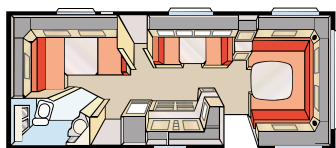

King Size: 196 x 148 / 109

XV1

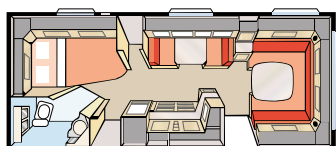

King Size: 196 x 140 / 118

XV2





Diamant GLE

820 cm
710 cm
645 cm
196 cm
215 cm
235 cm
13,9 m²
15,2 m²
185/65R14
205x177 cm
225x177 cm
1100

Totallängd / Totallengde / Totallængde / Kokonaispituus / Gesamtlänge / Totale lengte
 Karosslängd / Karosseril. / Karosseril. / Korin pituus / Kaross.länge / Lengte carr.
 Karosslängd inv. / Karosseril. innv. / Indv. karosseril / Sisäpituus / Kaross.länge inw / Lengte carr. inw.
 Höjd inv. / Høyde innv. / Indv. højde / Sisäkorkeus / Höhe innen / Inw. hoogte
 Bredd inv. / Brekke innv. / Indv. bredde / Sisäleveys / Breite innen / Inw. breedte
 Bredd inv. KS / Brekke innv. KS / Indv. bredde KS / Sisäleveys KS / Breite innen KS / Inw. breedte KS
 Bostadsyta / Boflate / Beboelsesareal / Asuinpinta-ala / Wohnfläche / Woonoppervl.
 Bostadsyta KS / Boflate KS / Beboelsesareal KS / Asuinpinta-ala KS / Wohnfläche KS / Woonoppervl. KS
 Hjul typ / Hjultype / Dæktype / Renkaat / Riefengröße / Bandenmaat
 Sovplats fram / Sovepl. fremme / Sengemål for / Makuutila ed. / Bettpl. vorne / Afm. bed voorz
 Sovplats fram KS / Sovepl. fremme KS / Sengemål for KS / Makuutila ed. KS / Bettpl. vorne KS / Afm. bed voorz KS
 A-mått förtält / A-mål fortelt / A-mitta / A-maß Vorzelt / Omlooptengte Voortent

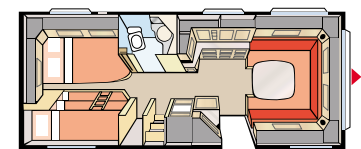
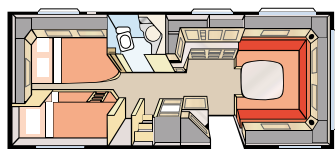
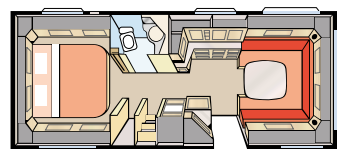
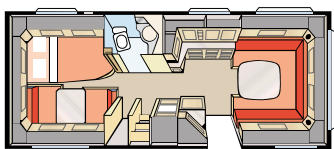
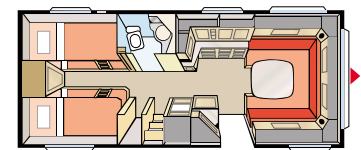
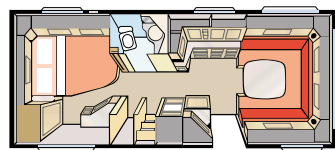
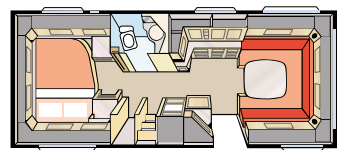
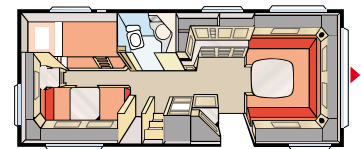
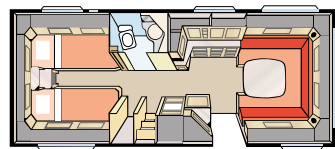
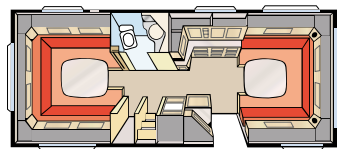





XV2



Onyx GXL

790 cm	Totallängd / Totallengde / Totallængde / Kokonaispituus / Gesamtlänge / Totale lengte
675 cm	Karosslängd / Karosseril. / Karosseril. / Korin pituus / Kaross.länge / Lengte carr.
610 cm	Karosslängd inv. / Karosseril. innv / Indv. karosseril / Sisäpituus / Kaross.länge inw / Lengte carr. inw.
196 cm	Höjd inv. / Høyde innv. / Indv. højde / Sisäkorkeus / Höhe innen / Inw. hoogte
215 cm	Bredd inv. / Brekke innv. / Indv. bredde / Sisäleveys / Breite innen / Inw. breedte
235 cm	Bredd inv. KS / Brekke innv. KS / Indv. bredde KS / Sisäleveys KS / Breite innen KS / Inw. breedte KS
13,1 m²	Bostadsyta / Boflate / Beboelsesareal / Asuinpinta-ala / Wohnfläche / Woonoppervl.
14,3 m²	Bostadsyta KS / Boflate KS / Beboelsesareal KS / Asuinpinta-ala KS / Wohnfläche KS / Woonoppervl. KS
185R14C	Hjul typ / Hjultype / Dæktype / Renkaat / Riefengröße / Bandenmaat
205x164/145 cm	Sovplats fram / Sovepl. fremme / Sengemål for / Makuutila ed. / Bettpl. vorne / Afm. bed voorz
225x164/145 cm	Sovplats fram KS / Sovepl. fremme KS / Sengemål for KS / Makuutila ed. KS / Bettpl. vorne KS / Afm. bed voorz KS
191x 88 cm	Sovplats dinette / Sovepl. dinette / Sengemål dinette / Makuutila keskellä / Bettpl. dinette / Bedm. dinette
1050	A-mått förtält / A-mål fortelt / A-mitta / A-maß Vorzelt / Omlooptent

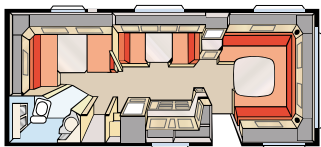

Standard: 196 x 128 / 89
King Size: 196 x 148 / 109

XV1

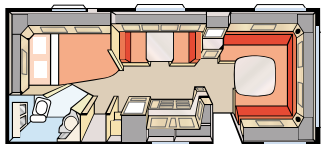

Standard: 196 x 124 / 102
King Size: 196 x 140 / 118

XV2





Onyx GLE

790 cm

675 cm

610 cm

196 cm

215 cm

235 cm

13,1 m²

14,3 m²

185R14C

205x177/158 cm

225x177/158 cm

1050

Totallängd / Totallengde / Totallængde / Kokonaispituus / Gesamtlänge / Totale lengte

Karosslängd / Karosseril. / Karosseril. / Korin pituus / Kaross.länge / Lengte carr.

Karosslängd inv. / Karosseril. innv. / Indv. karosseril. / Sisäpituus / Kaross.länge inw. / Lengte carr. inw.

Höjd inv. / Høyde innv. / Indv. højde / Sisäkorkeus / Höhe innen / Inw. hoogte

Bredd inv. / Brekke innv. / Indv. bredde / Sisäleveys / Breite innen / Inw. breedte

Bredd inv. KS / Brekke innv. KS / Indv. bredde KS / Sisäleveys KS / Breite innen KS / Inw. breedte KS

Bostadsyta / Boflate / Beboelsesareal / Asuinpinta-ala / Wohnfläche / Woonoppervl.

Bostadsyta KS / Boflate KS / Beboelsesareal KS / Asuinpinta-ala KS / Wohnfläche KS / Woonoppervl. KS

Hjul typ / Hjultype / Dæktype / Renkaat / Riefengröße / Bandenmaat

Sovplats fram / Sovepl. fremme / Sengemål for / Makuutila ed. / Bettpl. vorne / Afm. bed voorz

Sovplats fram KS / Sovepl. fremme KS / Sengemål for KS / Makuutila ed. KS / Bettpl. vorne KS / Afm. bed voorz KS

A-mått förtält / A-mål fortelt / A-mitta / A-maß Vorzelt / Omlooptent

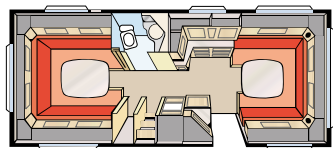

Standard: 205 x 196
King Size: 225 x 196

B1

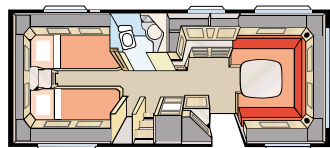

Standard: 2 x 196 x 78
King Size: 2 x 196 x 88

B2

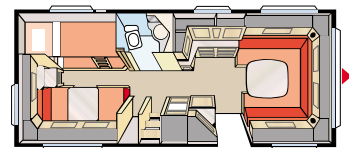

Standard: 2 x 196 x 77 + 196 x 86
King Size: 2 x 196 x 87 + 196 x 96

B3

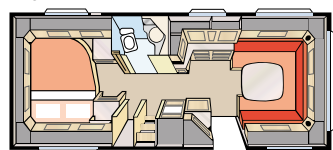

Standard: 200 x 140 / 118
King Size: 200 x 140 / 118

B4

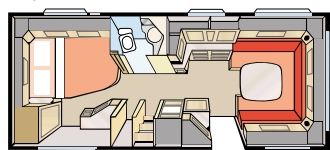

Standard: 196 x 140 / 118
King Size: 196 x 160 / 138

B5

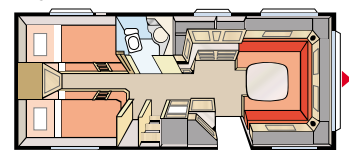

Standard: 4 x 196 x 77
King Size: 4 x 196 x 87

B6

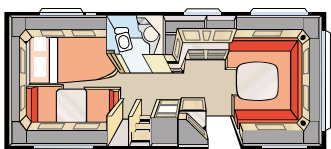

Standard: 196 x 124 / 102 + 196 x 77
King Size: 196 x 140 / 118 + 196 x 77

B7

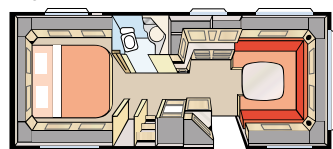

King Size: 196 x 156

B8

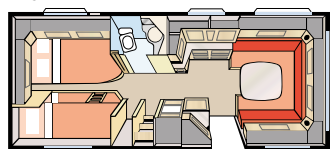

King Size: 196 x 140 / 118
+ 2 x 196 x 68

B9

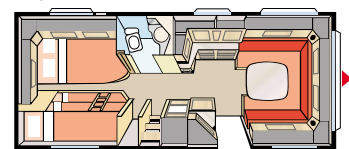

King Size: 196 x 140 / 118
+ 2 x 196 x 68, 1 x 196 x 62

B11



XV2

Safir XL De Luxe

765 cm	Totallängd / Totallänge / Totallængde / Kokonaispituus / Gesamtlänge / Totale lengte
650 cm	Karosslängd / Karosseril. / Karosseril. / Korin pituus / Kaross.länge / Lengte carr.
587 cm	Karosslängd inv. / Karosseril. innv / Indv. karosseril / Sisäpituus / Kaross.länge inv / Lengte carr. inv.
196 cm	Höjd inv. / Høyde innv. / Indv. højde / Sisäkorkeus / Höhe innen / Inw. hoogte
215 cm	Bredd inv. / Breddre innv. / Indv. bredde / Sisäleveys / Breite innen / Inw. breedte
235 cm	Bredd inv. KS / Breddre innv. KS / Indv. bredde KS / Sisäleveys KS / Breite innen KS / Inw. breedte KS
12,6 m²	Bostadsyta / Boflate / Beboelsesareal / Asuinpinta-ala / Wohnfläche / Woonoppervl.
13,8 m²	Bostadsyta KS / Boflate KS / Beboelsesareal KS / Asuinpinta-ala KS / Wohnfläche KS / Woonoppervl. KS
185R14C	Hjul typ / Hjultype / Dæktype / Renkaat / Riefengröße / Bandenmaat
205x177 cm	Sovplats fram / Sovepl. fremme / Sengemål for / Makuutila ed. / Bettpl. vorne / Afm. bed voorz
225x177 cm	Sovplats fram KS / Sovepl. fremme KS / Sengemål for KS / Makuutila ed. KS / Bettpl. vorne KS / Afm. bed voorz KS
1050	A-mått förtält / A-mål fortelt / A-mitta / A-maß Vorzelt / Omlooptent

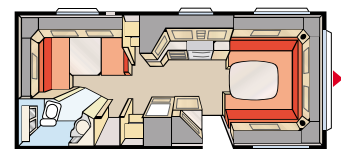

Standard: 196 x 128 / 89
King Size: 196 x 148 / 109

XV1

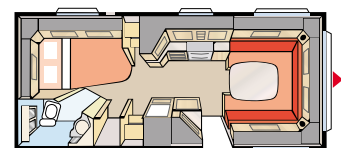

Standard: 196 x 124 / 102
King Size: 196 x 140 / 118

XV2



Safir XL

765 cm

Totallängd / Totallengde / Totallængde / Kokonaispituus / Gesamtlänge / Totale lengte

650 cm

Karosslängd / Karosseril. / Karosseril. / Korin pituus / Kaross.länge / Lengte carr.

587 cm

Karosslängd inv. / Karosseril. innv / Indv. karosseril / Sisäpituus / Kaross.länge inw / Lengte carr. inw.

196 cm

Höjd inv. / Høyde innv. / Indv. højde / Sisäkorkeus / Höhe innen / Inw. hoogte

215 cm

Bredd inv. / Brekke innv. / Indv. bredde / Sisäleveys / Breite innen / Inw. breedte

235 cm

Bredd inv. KS / Brekke innv. KS / Indv. bredde KS / Sisäleveys KS / Breite innen KS / Inw. breedte KS

12,6 m²

Bostadsyta / Boflate / Beboelsesareal / Asuinpinta-ala / Wohnfläche / Woonoppervl.

13,8 m²

Bostadsyta KS / Boflate KS / Beboelsesareal KS / Asuinpinta-ala KS / Wohnfläche KS / Woonoppervl. KS

185R14C

Hjul typ / Hjultype / Dæktype / Renkaat / Riefengröße / Bandenmaat

205x177 cm

Sovplats fram / Sovepl. fremme / Sengemål for / Makuutila ed. / Bettpl. vorne / Afm. bed voorz

225x177 cm

Sovplats fram KS / Sovepl. fremme KS / Sengemål for KS / Makuutila ed. KS / Bettpl. vorne KS / Afm. bed voorz KS

1050

A-mått förtält / A-mål fortelt / A-mitta / A-maß Vortzelt / Omlooplenge Voortent

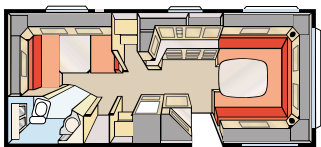

Standard: 196 x 128 / 89
King Size: 196 x 148 / 109

XV1

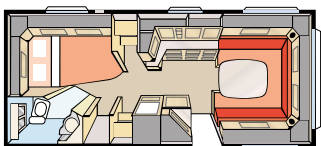

Standard: 196 x 124 / 102
King Size: 196 x 140 / 118

XV2





TDL U

Safir TDL

765 cm	Totallängd / Totallengde / Totallængde / Kokonaispituus / Gesamtlänge / Totale lengte
650 cm	Karosslängd / Karosseril. / Karosseril. / Korin pituus / Kaross.länge / Lengte carr.
587 cm	Karosslängd inv. / Karosseril. innv / Indv. karosseril / Sisäpituus / Kaross.länge inw / Lengte carr. inw.
196 cm	Höjd inv. / Høyde innv. / Indv. højde / Sisäkorkeus / Höhe innen / Inw. hoogte
215 cm	Bredd inv. / Brekke innv. / Indv. bredde / Sisäleveys / Breite innen / Inw. breedte
235 cm	Bredd inv. KS / Brekke innv. KS / Indv. bredde KS / Sisäleveys KS / Breite innen KS / Inw. breedte KS
12,6 m²	Bostadsyta / Boflate / Beboelsesareal / Asuinpinta-ala / Wohnfläche / Woonoppervl.
13,8 m²	Bostadsyta KS / Boflate KS / Beboelsesareal KS / Asuinpinta-ala KS / Wohnfläche KS / Woonoppervl. KS
185R14C	Hjul typ / Hjultype / Dæktype / Renkaat / Riefengröße / Bandenmaat
205x137 cm (E)	Sovplats fram / Sovepl. fremme / Sengemål for / Makuutila ed. / Bettpl. vorne / Afm. bed voorz
225x137 cm (E)	Sovplats fram KS / Sovepl. fremme KS / Sengemål for KS / Makuutila ed. KS / Bettpl. vorne KS / Afm. bed voorz KS
205x168/164 cm	Sovplats fram / Sovepl. fremme / Sengemål for / Makuutila ed. / Bettpl. vorne / Afm. bed voorz
225x168/164 cm	Sovplats fram KS / Sovepl. fremme KS / Sengemål for KS / Makuutila ed. KS / Bettpl. vorne KS / Afm. bed voorz KS
1050	A-mått förtält / A-mål fortelt / A-mitta / A-maß Vorzelt / Omlooptent



TDL E

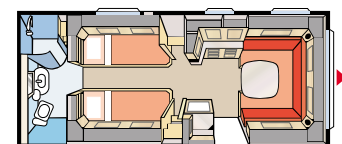

Standard: 2 x 196 x 78
King Size: 2 x 196 x 88

TDL E

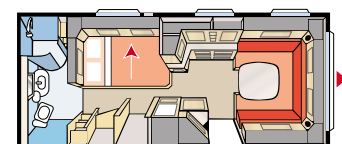

Standard: 196 x 120
King Size: 196 x 140

TDL U



Safir GLE

765 cm

650 cm

587 cm

196 cm

215 cm

235 cm

12,6 m²

13,8 m²

185R14C

205x166/156 cm

225x166/156 cm

1050

Totallängd / Totallänge / Totallængde / Kokonaispituus / Gesamtlänge / Totale lengte

Karosslängd / Karosseril. / Karosseril. / Korin pituus / Kaross.länge / Lengte carr.

Karosslängd inv. / Karosseril. innv / Indv. karosseril / Sisäpituus / Kaross.länge inw / Lengte carr. inw.

Höjd inv. / Høyde innv. / Indv. højde / Sisäkorkeus / Höhe innen / Inw. hoogte

Bredd inv. / Brekke innv. / Indv. bredde / Sisäleveys / Breite innen / Inw. breedte

Bredd inv. KS / Brekke innv. KS / Indv. bredde KS / Sisäleveys KS / Breite innen KS / Inw. breedte KS

Bostadsyta / Boflate / Beboelsesareal / Asuinpinta-ala / Wohnfläche / Woonoppervl.

Bostadsyta KS / Boflate KS / Beboelsesareal KS / Asuinpinta-ala KS / Wohnfläche KS / Woonoppervl. KS

Hjul typ / Hjultype / Dæktype / Renkaat / Riefengröße / Bandenmaat

Sovplats fram / Sovepl. fremme / Sengemål for / Makuutila ed. / Bettpl. vorne / Afm. bed voorz

Sovplats fram KS / Sovepl. fremme KS / Sengemål for KS / Makuutila ed. KS / Bettpl. vorne KS / Afm. bed voorz KS

A-mått förtält / A-mål fortelt / A-mitta / A-maß Vorzelt / Omlooplengte Voor tent

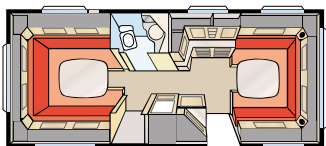

Standard: 205 x 196
King Size: 225 x 196

B1

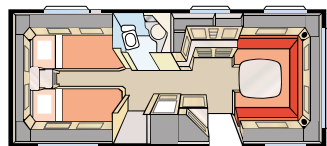

Standard: 2 x 196 x 78
King Size: 2 x 196 x 88

B2

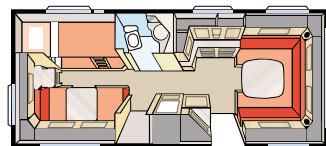

Standard: 2 x 196 x 77 + 196 x 86
King Size: 2 x 196 x 87 + 196 x 96

B3

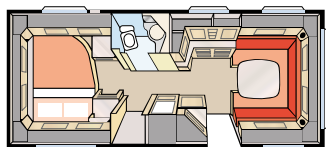

Standard: 200 x 140 / 118
King Size: 200 x 140 / 118

B4

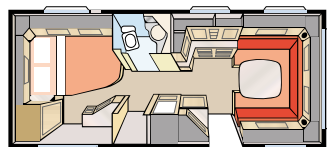

Standard: 196 x 140 / 118
King Size: 196 x 160 / 138

B5

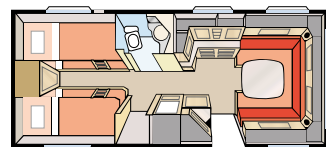

Standard: 4 x 196 x 77
King Size: 4 x 196 x 87

B6

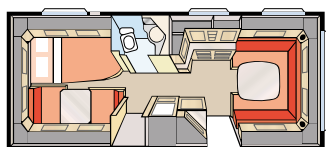

Standard: 196 x 124 / 102 + 196 x 77
King Size: 196 x 140 / 118 + 196 x 77

B7

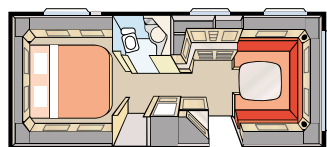

King Size: 196 x 156

B8

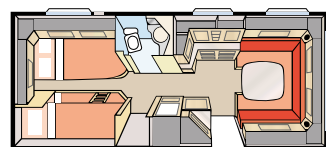

King Size: 196 x 140 / 118
+ 2 x 196 x 68

B9

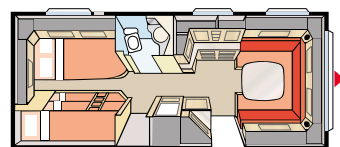

King Size: 196 x 140 / 118
+ 2 x 196 x 68, 1 x 196 x 62

B11



Ametist TDL

730 cm	Totallängd / Totallänge / Totallængde / Kokonaispituus / Gesamtlänge / Totale lengte
615 cm	Karosslängd / Karosseril. / Karosseril. / Korin pituus / Kaross.länge / Lengte carr.
550 cm	Karosslängd inv. / Karosseril. innv / Indv. karosseril / Sisäpituus / Kaross.länge inw / Lengte carr. inw.
196 cm	Höjd inv. / Høyde innv. / Indv. højde / Sisäkorkeus / Höhe innen / Inw. hoogte
215 cm	Bredd inv. / Bredde innv. / Indv. bredde / Sisäleveys / Breite innen / Inw. breedte
235 cm	Bredd inv. KS / Bredde innv. KS / Indv. bredde KS / Sisäleveys KS / Breite innen KS / Inw. breedte KS
11,8 m²	Bostadsyta / Boflate / Beboelsesareal / Asuinpinta-ala / Wohnfläche / Woonoppervl.
12,9 m²	Bostadsyta KS / Boflate KS / Beboelsesareal KS / Asuinpinta-ala KS / Wohnfläche KS / Woonoppervl. KS
185R14C	Hjul typ / Hjultype / Dæktype / Renkaat / Riefengröße / Bandenmaat
205x144/136 cm	Sovplats fram / Sovepl. fremme / Sengemål for / Makuutila ed. / Bettpl. vorne / Afm. bed voorz
225x144/136 cm	Sovplats fram KS / Sovepl. fremme KS / Sengemål for KS / Makuutila ed. KS / Bettpl. vorne KS / Afm. bed voorz KS
1000	A-mått förtält / A-mål fortelt / A-mitta / A-maß Vorzelt / Omlooptent

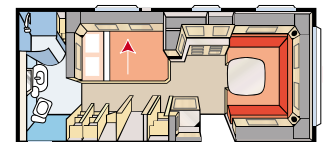

Standard: 196 x 120
King Size: 196 x 140

TDL U





XV2



Ametist XL De Luxe

730 cm

Totallängd / Totallengde / Totallængde / Kokonaispituus / Gesamtlänge / Totale lengte

615 cm

Karosslängd / Karosseril. / Karosseril. / Korin pituus / Kaross.länge / Lengte carr.

550 cm

Karosslängd inv. / Karosseril. innv. / Indv. karosseril / Sisäpituus / Kaross.länge inw / Lengte carr. inw.

196 cm

Höjd inv. / Høyde innv. / Indv. højde / Sisäkorkeus / Höhe innen / Inw. hoogte

215 cm

Bredd inv. / Brekke innv. / Indv. bredde / Sisäleveys / Breite innen / Inw. breedte

235 cm

Bredd inv. KS / Brekke innv. KS / Indv. bredde KS / Sisäleveys KS / Breite innen KS / Inw. breedte KS

11,8 m²

Bostadsyta / Boflate / Beboelsesareal / Asuinpinta-ala / Wohnfläche / Woonoppervl.

12,9 m²

Bostadsyta KS / Boflate KS / Beboelsesareal KS / Asuinpinta-ala KS / Wohnfläche KS / Woonoppervl. KS

185R14C

Hjul typ / Hjultype / Dæktype / Renkaat / Riefengröße / Bandenmaat

205x177/168 cm

Sovplats fram / Sovepl. fremme / Sengemål for / Makuutila ed. / Bettpl. vorne / Afm. bed voorz

225x177/168 cm

Sovplats fram KS / Sovepl. fremme KS / Sengemål for KS / Makuutila ed. KS / Bettpl. vorne KS / Afm. bed voorz KS

1000

A-mått förtält / A-mål fortelt / A-mitta / A-maß Vorzelt / Omlooplengte Voortent

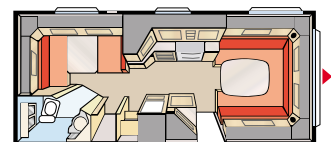

Standard: 196 x 128 / 89
King Size: 196 x 148 / 109

XV1

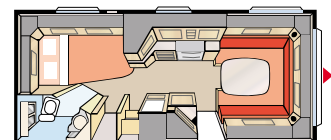

Standard: 196 x 124 / 102
King Size: 196 x 140 / 118

XV2



XF2



Ametist VXL

730 cm	Totallängd / Totallengde / Totallængde / Kokonaispituus / Gesamtlänge / Totale lengte
615 cm	Karosslängd / Karosseril. / Karosseril. / Korin pituus / Kaross.länge / Lengte carr.
550 cm	Karosslängd inv. / Karosseril. innv / Indv. karosseril / Sisäpituus / Kaross.länge inw / Lengte carr. inw.
196 cm	Höjd inv. / Høyde innv. / Indv. højde / Sisäkorkeus / Höhe innen / Inw. hoogte
215 cm	Bredd inv. / Brekke innv. / Indv. bredde / Sisäleveys / Breite innen / Inw. breedte
235 cm	Bredd inv. KS / Brekke innv. KS / Indv. bredde KS / Sisäleveys KS / Breite innen KS / Inw. breedte KS
11,8 m²	Bostadsyta / Boflate / Beboelsesareal / Asuinpinta-ala / Wohnfläche / Woonoppervl.
12,9 m²	Bostadsyta KS / Boflate KS / Beboelsesareal KS / Asuinpinta-ala KS / Wohnfläche KS / Woonoppervl. KS
185R14C	Hjul typ / Hjultype / Dæktype / Renkaat / Riefengröße / Bandenmaat
205x139 cm	Sovplats bak / Sovepl. bak / Sengemål bagtil / Makuutila takana / Bettpl. hinten / Afm. bed achterin
225x139 cm	Sovplats bak KS / Sovepl. bak KS / Sengemål bagtil KS / Makuutila takana KS / Bettpl. hinten KS / Afm. bed achterin KS
1000	A-mått förtält / A-mål fortelt / A-mitta / A-maß Vorzelt / Omlooptlengte Voortent

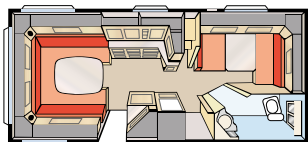

Standard: 196 x 128 / 89 **XF1**
King Size: 196 x 148 / 109



Standard: 196 x 124 / 102 **XF2**
King Size: 196 x 140 / 118





Ametist XL

730 cm	Totallängd / Totallengde / Totallængde / Kokonaispituus / Gesamtlänge / Totale lengte
615 cm	Karosslängd / Karosseril. / Karosseril. / Korin pituus / Kaross.länge / Lengte carr.
550 cm	Karosslängd inv. / Karosseril. innv. / Indv. karosseril / Sisäpituus / Kaross.länge inw / Lengte carr. inw.
196 cm	Höjd inv. / Høyde innv. / Indv. højde / Sisäkorkeus / Höhe innen / Inw. hoogte
215 cm	Bredd inv. / Brekke innv. / Indv. bredde / Sisäleveys / Breite innen / Inw. breedte
235 cm	Bredd inv. KS / Brekke innv. KS / Indv. bredde KS / Sisäleveys KS / Breite innen KS / Inw. breedte KS
11,8 m²	Bostadsyta / Boflate / Beboelsesareal / Asuinpinta-ala / Wohnfläche / Woonoppervl.
12,9 m²	Bostadsyta KS / Boflate KS / Beboelsesareal KS / Asuinpinta-ala KS / Wohnfläche KS / Woonoppervl. KS
185R14C	Hjul typ / Hjultype / Dækttype / Renkaat / Riefengröße / Bandenmaat
205x177/168 cm	Sovplats fram / Sovepl. fremme / Sengemål for / Makuutila ed. / Bettpl. vorne / Afm. bed voorz
225x177/168 cm	Sovplats fram KS / Sovepl. fremme KS / Sengemål for KS / Makuutila ed. KS / Bettpl. vorne KS / Afm. bed voorz KS
1000	A-mått förtält / A-mål fortelt / A-mitta / A-maß Vorzelt / Omlooptengte Voortent

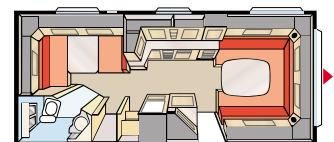

Standard: 196 x 128 / 89
King Size: 196 x 148 / 109

XV1

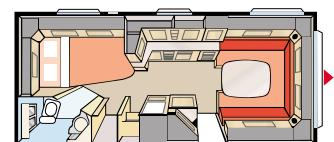

Standard: 196 x 124 / 102
King Size: 196 x 140 / 118

XV2

XV2



Ametist VGLE

730 cm

615 cm

550 cm

196 cm

215 cm

235 cm

11,8 m²

12,9 m²

185R14C

205x161/153 cm

225x161/153 cm

1000

Totallängd / Totallengde / Totallængde / Kokonaispituus / Gesamtlänge / Totale lengte

Karosslängd / Karosseril. / Karosseril. / Korin pituus / Kaross.länge / Lengte carr.

Karosslängd inv. / Karosseril. innv / Indv. karosseril / Sisäpituus / Kaross.länge inw / Lengte carr. inw.

Höjd inv. / Høyde innv. / Indv. højde / Sisäkorkeus / Höhe innen / Inw. hoogte

Bredd inv. / Brekke innv. / Indv. bredde / Sisäleveys / Breite innen / Inw. breedte

Bredd inv. KS / Brekke innv. KS / Indv. bredde KS / Sisäleveys KS / Breite innen KS / Inw. breedte KS

Bostadsyta / Boflate / Beboelsesareal / Asuinpinta-ala / Wohnfläche / Woonoppervl.

Bostadsyta KS / Boflate KS / Beboelsesareal KS / Asuinpinta-ala KS / Wohnfläche KS / Woonoppervl. KS

Hjul typ / Hjultype / Dæktype / Renkaat / Riefengröße / Bandenmaat

Sovplats bak / Sovepl. bak / Sengemål bagtil / Makuutila takana / Bettpl. hinten / Afm. bed achterin

Sovplats bak KS / Sovepl. bak KS / Sengemål bagtil KS / Makuutila takana KS / Bettpl. hinten KS / Afm. bed achterin KS

A-mått förtält / A-mål forfelt / A-mitta / A-maß Vorzelt / Omlooptlengte Voortent

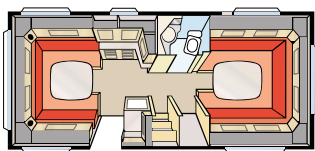

Standard: 205 x 196
King Size: 225 x 196

B1

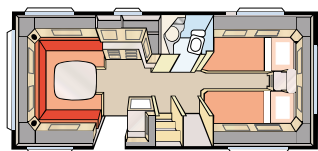

Standard: 2 x 196 x 78
King Size: 2 x 196 x 88

B2



Standard: 200 x 140 / 118
King Size: 200 x 140 / 118

B4



Standard: 196 x 140 / 118
King Size: 196 x 160 / 138

B5

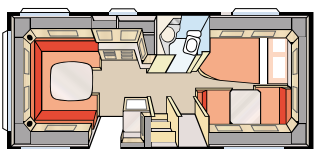

Standard: 196 x 124/102 + 196 x 77
King Size: 196 x 140/118 + 196 x 77

B7

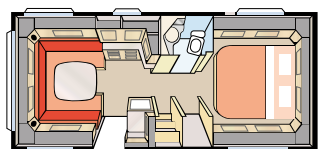

King Size: 196 x 156

B8



B2



B2



Ametist GLE

730 cm	Totallängd / Totallengde / Totallængde / Kokonaispituus / Gesamtlänge / Totale lengte
615 cm	Karosslängd / Karosseril. / Karosseril. / Korin pituus / Kaross.länge / Lengte carr.
550 cm	Karosslängd inv. / Karosseril. innv / Indv. karosseril / Sisäpituus / Kaross.länge inw / Lengte carr. inw.
196 cm	Höjd inv. / Høyde innv. / Indv. højde / Sisäkorkeus / Höhe innen / Inw. hoogte
215 cm	Bredd inv. / Brekke innv. / Indv. bredde / Sisäleveys / Breite innen / Inw. breedte
235 cm	Bredd inv. KS / Brekke innv. KS / Indv. bredde KS / Sisäleveys KS / Breite innen KS / Inw. breedte KS
11,8 m²	Bostadsyta / Boflate / Beboelsesareal / Asuinpinta-ala / Wohnfläche / Woonoppervl.
12,9 m²	Bostadsyta KS / Boflate KS / Beboelsesareal KS / Asuinpinta-ala KS / Wohnfläche KS / Woonoppervl. KS
185R14C	Hjul typ / Hjultype / Dæktype / Renkaat / Riefengröße / Bandenmaat
205x146/136 cm	Sovplats fram / Sovepl. fremme / Sengemål for / Makuutila ed. / Bettpl. vorne / Afm. bed voorz
225x146/136 cm	Sovplats fram KS / Sovepl. fremme KS / Sengemål for KS / Makuutila ed. KS / Bettpl. vorne KS / Afm. bed voorz KS
1000	A-mått förtält / A-mål fortelt / A-mitta / A-maß Vorzelt / Omlooptlengte Voortent

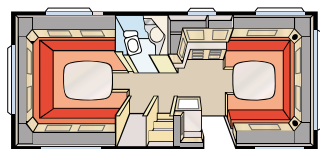

Standard: 205 x 196
King Size: 225 x 196

B1

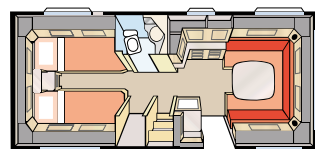

Standard: 2 x 196 x 78
King Size: 2 x 196 x 88

B2

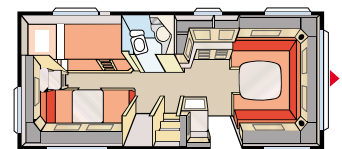

Standard: 2 x 196 x 77 + 196 x 86
King Size: 2 x 196 x 87 + 196 x 96

B3

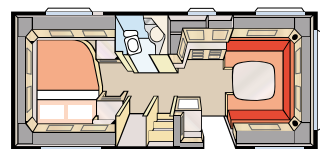

Standard: 200 x 140 / 118
King Size: 200 x 140 / 118

B4

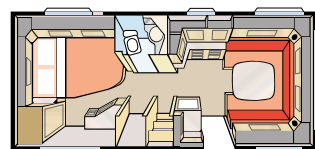

Standard: 196 x 140 / 118
King Size: 196 x 160 / 138

B5

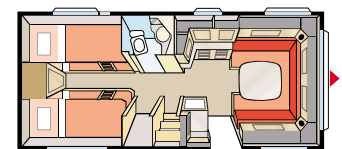

Standard: 4 x 196 x 77
King Size: 4 x 196 x 87

B6

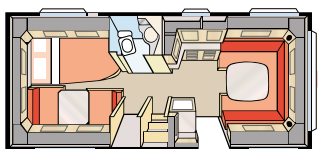

Standard: 196 x 124/102 + 196 x 77
King Size: 196 x 140/118 + 196 x 77

B7

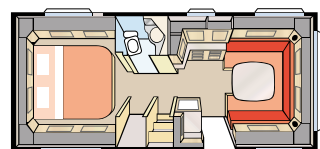

King Size: 196 x 156

B8

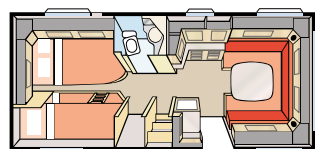

King Size: 196 x 140 / 118
+ 2 x 196 x 68

B9

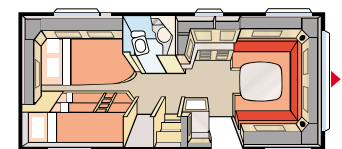

King Size: 196 x 140 / 118
+ 2 x 196 x 68, 1 x 196 x 62

B11



XV2



Smaragd XL

700 cm	Totallängd / Totallengde / Totallængde / Kokonaispituus / Gesamtlänge / Totale lengte
585 cm	Karosslängd / Karosseril. / Karosseril. / Korin pituus / Kaross.länge / Lengte carr.
522 cm	Karosslängd inv. / Karosseril. innv / Indv. karosseril / Sisäpituus / Kaross.länge inw / Lengte carr. inw.
196 cm	Höjd inv. / Høyde innv. / Indv. højde / Sisäkorkeus / Höhe innen / Inw. hoogte
215 cm	Bredd inv. / Brekke innv. / Indv. bredde / Sisäleveys / Breite innen / Inw. breedte
235 cm	Bredd inv. KS / Brekke innv. KS / Indv. bredde KS / Sisäleveys KS / Breite innen KS / Inw. breedte KS
11,2 m²	Bostadsyta / Boflate / Beboelsesareal / Asuinpinta-ala / Wohnfläche / Woonoppervl.
12,3 m²	Bostadsyta KS / Boflate KS / Beboelsesareal KS / Asuinpinta-ala KS / Wohnfläche KS / Woonoppervl. KS
185R14C	Hjul typ / Hjultype / Dæktype / Renkaat / Riefengröße / Bandenmaat
205x166/136 cm	Sovplats fram / Sovepl. fremme / Sengemål for / Makuutila ed. / Bettpl. vorne / Afm. bed voorz
225x166/136 cm	Sovplats fram KS / Sovepl. fremme KS / Sengemål for KS / Makuutila ed. KS / Bettpl. vorne KS / Afm. bed voorz KS
975	A-mått förtält / A-mål fortelt / A-mitta / A-maß Vorzelt / Omlooptlengte Voortent

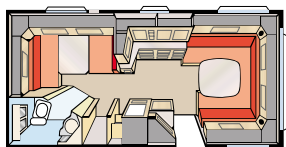

Standard: 196 x 128 / 89 **XV1**
King Size: 196 x 148 / 109

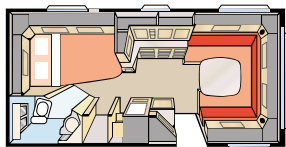

Standard: 196 x 124 / 102 **XV2**
King Size: 196 x 140 / 118





Smaragd GLE

- 700 cm** Totallängd / Totallengde / Totallængde / Kokonaispituus / Gesamtlänge / Totale lengte
- 585 cm** Karosslängd / Karosseril. / Karosseril. / Korin pituus / Kaross.länge / Lengte carr.
- 522 cm** Karosslängd inv. / Karosseril. innv / Indv. karosseril / Sisäpituus / Kaross.länge inw / Lengte carr. inw.
- 196 cm** Höjd inv. / Høyde innv. / Indv. højde / Sisäkorkeus / Höhe innen / Inw. hoogte
- 215 cm** Bredd inv. / Brede innv. / Indv. bredde / Sisäleveys / Breite innen / Inw. breedte
- 235 cm** Bredd inv. KS / Brede innv. KS / Indv. bredde KS / Sisäleveys KS / Breite innen KS / Inw. breedte KS
- 11,2 m²** Bostadsyta / Boflate / Beboelsesareal / Asuinpinta-ala / Wohnfläche / Woonoppervl.
- 12,3 m²** Bostadsyta KS / Boflate KS / Beboelsesareal KS / Asuinpinta-ala KS / Wohnfläche KS / Woonoppervl. KS
- 185R14C** Hjul typ / Hjultype / Dæktype / Renkaat / Riefengröße / Bandenmaat
- 205x137/130 cm** Sovplats fram / Sovepl. fremme / Sengemål for / Makuutila ed. / Bettpl. vorne / Afm. bed voorz
- 225x137/130 cm** Sovplats fram KS / Sovepl. fremme KS / Sengemål for KS / Makuutila ed. KS / Bettpl. vorne KS / Afm. bed voorz KS
- 975** A-mått förtält / A-mål fortelt / A-mitta / A-maß Vorzelt / Omlooptent

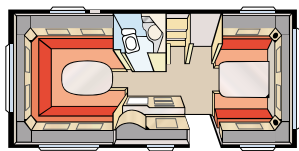

Standard: 205 x 196
King Size: 225 x 196

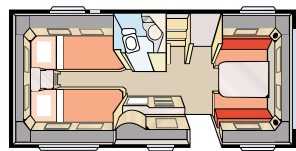

Standard: 2 x 196 x 78
King Size: 2 x 196 x 88

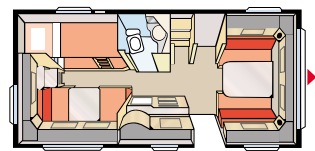

Standard: 2 x 196 x 77 + 196 x 86
King Size: 2 x 196 x 87 + 196 x 96

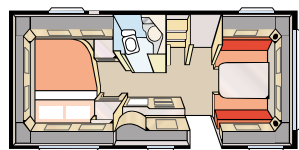

Standard: 200 x 140 / 118
King Size: 200 x 140 / 118

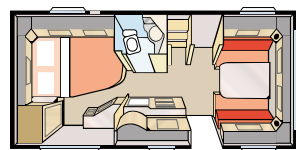

Standard: 196 x 140 / 118
King Size: 196 x 160 / 138

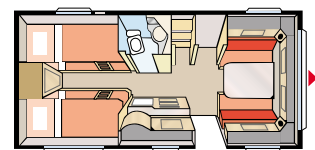

Standard: 4 x 196 x 77
King Size: 4 x 196 x 87

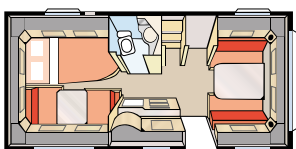

Standard: 196 x 124/102 + 196 x 77
King Size: 196 x 140/118 + 196 x 77

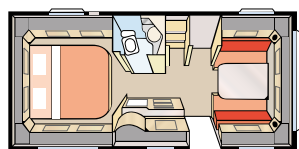

King Size: 196 x 156

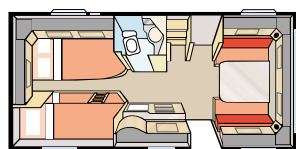

King Size: 196 x 140 / 118
+ 2 x 196 x 68

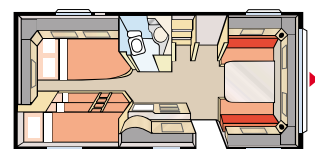

King Size: 196 x 140 / 118
+ 2 x 196 x 68, 1 x 196 x 62



Briljant XL

650 cm	Totallängd / Totallengde / Totallængde / Kokonaispituus / Gesamtlänge / Totale lengte
530 cm	Karosslängd / Karosseril. / Karosseril. / Korin pituus / Kaross.länge / Lengte carr.
473 cm	Karosslängd inv. / Karosseril. innv / Indv. karosseril / Sisäpituus / Kaross.länge inw / Lengte carr. inw.
196 cm	Höjd inv. / Høyde innv. / Indv. højde / Sisäkorkeus / Höhe innen / Inw. hoogte
215 cm	Bredd inv. / Brekke innv. / Indv. bredde / Sisäleveys / Breite innen / Inw. breedte
235 cm	Bredd inv. KS / Brekke innv. KS / Indv. bredde KS / Sisäleveys KS / Breite innen KS / Inw. breedte KS
10,2 m²	Bostadsyta / Boflate / Beboelsesareal / Asuinpinta-ala / Wohnfläche / Woonoppervl.
11,1 m²	Bostadsyta KS / Boflate KS / Beboelsesareal KS / Asuinpinta-ala KS / Wohnfläche KS / Woonoppervl. KS
185R14C	Hjul typ / Hjultype / Dækttype / Renkaat / Riefengröße / Bandenmaat
205x153/145 cm	Sovplats fram / Sovepl. fremme / Sengemål for / Makuutila ed. / Bettpl. vorne / Afm. bed voorz
225x153/145 cm	Sovplats fram KS / Sovepl. fremme KS / Sengemål for KS / Makuutila ed. KS / Bettpl. vorne KS / Afm. bed voorz KS
925	A-mått förtält / A-mål fortelt / A-mitta / A-maß Vorzelt / Omlooptengte Voortent

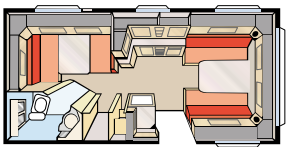

Standard: 196 x 128 / 89 **XV1**
King Size: 196 x 148 / 109

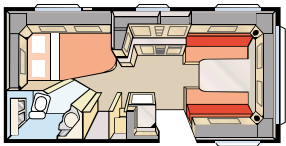

Standard: 196 x 124 / 102 **XV2**
King Size: 196 x 140 / 118



Vikter

MODELL		STANDARD					KING SIZE						
Briljant XL	Totalvikt	1140	1190	1310	1350		1190	1280	1310	1350			
	Max last	10	60	180	220		10	100	130	170			
Smaragd GLE	Totalvikt	1240	1280	1330	1400	1500	1280	1320	1370	1410	1500		
	Max last	20	60	110	180	280	20	60	110	150	240		
Smaragd XL	Totalvikt	1250	1320	1370	1400	1500	1280	1320	1370	1410	1500		
	Max last	10	80	130	160	260	10	50	100	140	230		
Ametist GLE	Totalvikt	1320	1370	1420	1440	1500	1320	1370	1420	1450	1490	1530	1600
	Max last	40	90	140	160	220	20	40	90	120	160	200	270
Ametist VGLE	Totalvikt	1320	1370	1420	1440	1500	1320	1370	1420	1450	1490	1530	1600
	Max last	40	90	140	160	220	20	40	90	120	160	200	270
Ametist XL	Totalvikt	1320	1370	1420	1440	1500	1320	1370	1420	1450	1490	1530	1600
	Max last	40	90	140	160	220	20	40	90	120	160	200	270
Ametist VXL	Totalvikt	1320	1370	1420	1440	1500	1320	1370	1420	1450	1490	1530	1600
	Max last	40	90	140	160	220	20	40	90	120	160	200	270
Ametist TDL	Totalvikt	1320	1370	1420	1440	1500	1320	1370	1420	1450	1490	1530	1600
	Max last	60	110	160	180	240	10	60	110	140	180	220	290
Ametist XL De Luxe	Totalvikt		1370	1420	1440	1500			1420	1450	1490	1530	1600
	Max last		40	90	110	170			40	70	110	150	220
Safir GLE	Totalvikt	1370	1400	1450	1500	1600	1370	1400	1450	1530	1600		
	Max last	50	80	130	180	280	30	30	80	160	230		
Safir XL	Totalvikt	1370	1400	1450	1500	1600	1370	1400	1450	1530	1600		
	Max last	50	80	130	180	280	20	30	80	160	230		
Safir TDL	Totalvikt	1370	1400	1450	1500	1600	1370	1400	1450	1530	1600		
	Max last	50	80	130	180	280	30	30	80	160	230		
Safir XL De Luxe	Totalvikt		1400	1450	1500	1600			1450	1530	1600		
	Max last		30	80	130	230			30	120	180		
Onyx GLE	Totalvikt	1500	1560	1600			1500	1580	1600				
	Max last	150	210	250			80	160	180				
Onyx GXL	Totalvikt	1500	1560	1600			1500	1580	1600				
	Max last	140	200	240			80	160	180				
Diamant GLE	Totalvikt	1710	1800	1900			1770	1800	1900				
	Max last	180	270	370			180	210	310				
Royal 720 TDL	Totalvikt						1800	1900					
	Max last						160	260					
Royal 720 GXL	Totalvikt						1800	1900					
	Max last						170	270					
Royal 780 GLE	Totalvikt						1930	2000					
	Max last						180	250					
Royal 780 TDL	Totalvikt						1930	2000					
	Max last						170	240					
Royal 780B GXL	Totalvikt						1930	2000					
	Max last						170	240					
Royal Hacienda 880B TDL	Totalvikt						2650						
	Max last						600						
Royal Hacienda 880 TDL	Totalvikt						2650						
	Max last						600						
Royal Hacienda 1000 TDL	Totalvikt						2650						
	Max last						480						

EXTERIÖR



CYKELHÅLLARE X0061 ▲
Monteras på bakgaveln. Håller för vikter
upp till 50 kg (2 cyklar).

TAKRAILS MED VIKBAR STEGE X0150 ▲
Kan kombineras med cykelhållare.
MELLANSTAG TILL TAKRÄCKE X0158



▲ **LÅSSATS X0160**
Till aluminiumfälgar.



RESERVHJULSHÅLLARE X0062 ▲
Reservhjulet placeras i kofferten.



RESERVHJULSHÅLLARE X0063 ▲
Reservhjulet placeras under chassiet.
Från Alco.



RESERVHJUL PÅ ALUFÄLG X0066 ▲
185/65R14M boogie.
RESERVHJUL PÅ ALUFÄLG X0067
175R13C6 boogie. För Royal Hacienda.
RESERVHJUL PÅ ALUFÄLG X0068
185R18C8 enkel.

EXTERIÖR



BAGAGELUCKA ▲

Extra mycket packning stuvlar du lätt undan i den generösa bagageluckan.



STALLDÖRR ▲

Stalldörren med slät insida är öppningsbar på mitten.



◀ UTVÄNDIGT DUSCHUTTAG X0100

Utvändig dusch med varmvatten. (Standard i Royal, Hacienda och De Luxe.)

UTVÄNDIGT FÖRLÄNGNING DUSCHAVLOPP X0100



UTVÄNDIGT GASLUTTAG ▲

För inkoppling av gasogrill utomhus.



CITYVATTENANSLUTNING X0187 ▲

Anslut vagnen till cityvatten, så klarar du enkelt en ökad vattenförbrukning, för t.ex dusch eller diskmaskin.



MYGGNÄTSDÖRR X0139 ▲

Håll insekterna ute, även när du lämnar dörren på vid gavel.

EXTERIÖR / Övrigt



FJÄRRSTYRNING YTTREBELYSNING **X0159** ▲
Gör det enkelt för dig – med ett tryck på knappen styr du ytterbelysningen.



AIRMIXER **X0203** ▲
Med sensor. Vid förhöjd luftfuktighet i vagn styrs fläkt av hygrostat. Fläkten kan även styras direkt av strömbrytare.



ELMÄTARE ▲
Fast monterad i elboxen.



GASOLOMKOPPLARE **X0004** ▲

VATTENLÅS **X0157**

STÄNKSKYDD **X0088**
Bakom hjulpar.

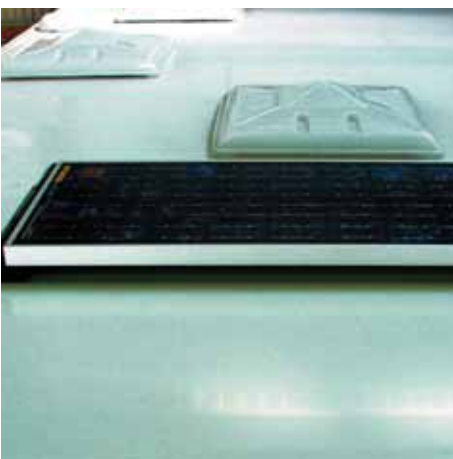

SOLCELLPANEL **X0193** ▲
55 W



ELEKTRISK SKRUVDRAGARE **X0202** ▲



STORT BATTERI 115 A ▲
Inkl. box. (Standard i Royal Hacienda)



PULLER WINCH **X0204** ▲
För säker uppkoppling. Puller Winch passar de flesta kulkopplingar och manövreras med hjälp av ett spärrskaft med 17 mm hylsa.

INTERIÖR / EI / Belysning / Larm



LÄSLAMPA X0035 ▲
Läslampa i zink / frostat glas.



LÄSLAMPA MINI X0077 ▲
Läslampa i zink.

VÄGGUTTAG, enkel/infälld **X0108**
VÄGGUTTAG, utanpåliggande **X0109**
230V. Extra vägguttag kan monteras
efter önskemål.

AVSTÄNGNING GOLVVÄRME **X0183**
Med magnetventil.



BOOSTER X0053 ▲
Med en booster får du extra tillskott för
laddning av batteri under färd.



LÄSLAMPA X0036 ▲
Vridbar läslampa.



LJUSLIST-SATS X0001 ▲
3-st. inkl. transformator.
LJUSLIST EXTRA X0007
90 cm med brytare.
Ger diskret och ombonat indirekt ljus.



INVERTER DOMETIC SI 1500 X0191 ▲
Omvandlar 12 V till 230 V för att driva t.ex.
TV, mikro mm.



KABE GUARD SMS X0198 ▲
Grundpaket
KABE GUARD SMS X0199
Tilläggs paket



KABE Guard är ett GSM-baserat larm
som enkelt styrs och kontrolleras via
din mobiltelefon.

FUNKTIONER
Larm via SMS:
230 V AC anslutningsbevakning
Larm vid låg batterispänning
Temperatursensor inne

Temperatursensor ute
Fjärrstyrning av värmare via SMS
Fjärrstyrning av utebelysning via SMS

I tilläggs paketet ingår dessutom:
Tiltsensor (bogsringsskydd)
IR-detektor (rörelsevakt)
Rökdetektor (brandlarm)
Gaslarm (Gasol & sömngas)
Sirén
Optisk indikering via trafikbel. vid
utlöst larm
Larmindikator i utelampa



SÄKERHETSLARM X0186 ▲
NX4B är det mest avancerade larmet,
som klarar det mesta; varnar för både tunga
och lätta narkosgaser, för gasol och för
brandrök.



GASVARNARE X0015 ▲
Med Gas-Safe gasvarnare kan du känna dig
säker. Larmet varnar för både narkosgaser
och gasol.

INTERIÖR / Kök



UGN MED GRILL ▲

Grillbrännare i ugnens ovan del. Ugnen har innerbelysning, dubbla glas och barnsäker spärr. Levereras med ugnsplåt och galler. Volym 20 liter. Monteras i arbetsbänk eller högskåp.



MIKROVÅGSUGN X0184 ▲

Mikrovågsugn för enklare matlagning och uppvärmning/upptining, 800W.



STOR KYL / FRYS 175 LITER ▲

Kylskåp på hela 144 liter samt separat frysack på 31 liter. (Standard i Royal, Hacienda och De Luxe.)



DOMETIC VATTENRENARE X0195 ▲

Lättplacerad vattenrenare som tar bort lukt, smak och bakterier. Monteras under diskbänken.



DISKMASKIN X0194 ▲

Med extra gråvattentank.

INTERIÖR / Sitt / Sov



SKINNKLÄDSEL ▲
FRAMGRUPP OCH/ELLER DINETTE I SKINN
Gör din husvagn superexklusiv med framgrupp och/eller dinette i äkta skinn. Välj mellan Afrodite i sobert grön eller eleganta Zeus i varm brunröd.



AFRODITE



ZEUS

Att tänka på när du beställer skinnklädse! Läder finns i en mängd olika kvaliteter som kräver olika mycket vård och underhåll. Vi har valt klassiska Afrodite som har ett tunt skyddande skikt som underlättar rengöring, en favorit också för barnfamiljer. Zeus är för den kräsne som söker den genuina skinnkänslan. Skinnen andas och absorberar fuktighet, samtidigt som det känns mjukt och följsamt.



SAXSTATIV X0003

Bordet med saxstativ gör det enklare att fälla ner när framgruppen skall bäddas. (Standard i Ametist GLE, Safir E-TDL och Smaragd XL.)



ÖVERBÄDDSKÅP ▲
En extra bäddplats som fälls ut vid behov alt. används som vanligt överskåp. Med luckor. Maxvikt 50 kg.

INTERIÖR / Övrigt



DOMETIC CENTRALDAMMSUGARE X0161 ▲

Dammsugare förenklar städningen. Extra lång slang som räcker ute i förtältet. Kompakt utförande, som tar mycket lite plats, fast monterad i bäddlådan. (Standard i Royal, Hacienda och De Luxe.)

Det här ingår i centralsugaren. ▶



LUFTKONDITIONERING DOMETIC B2100 ▲
Håller behagligt klimat inne i husvagnen – och fuktar av. Finns för takmontering. Den slimmade designen smälter snyggt in på taket till din husvagn.



EXTRA VÄDRINGSLUCKA X0047 ▲
För snabb utvädring är en vädringslucka det bästa alternativet.



VIKDÖRR X0011 ▲

Ibland kan man behöva lite avskildhet. Vikdörren ersätter draperi vid sovrumsdelen.



MINISAFE X0192 ▲
För säker förvaring.

FÖNSTER / Takluckor / Handdukstork



HEKI-2 X0048 ▲
Öppningsbart takfönster. Släpper in massor med ljus, och ger möjlighet till snabb utvädring. (Standard i Royal, Hacienda och De Luxe.)



HEKI-DELUXE X0176 ▲
Exklusivt takfönster med invändig vintertäckning och belysning.



MINI-HEKI X0185 ▲
Öppningsbart takfönster. 3 st. / sats.



FÖNSTER P6 ▲
Extra fönster monteras på bakväggen. Finns i bredderna 700 eller 1.000 mm.



TONADE FÖNSTER ▲



HANDDUKSTORK X0132 ▲
För snygg och prydlig upphängning av handdukar. Med inbyggd värmeslinga för snabbare torkning.

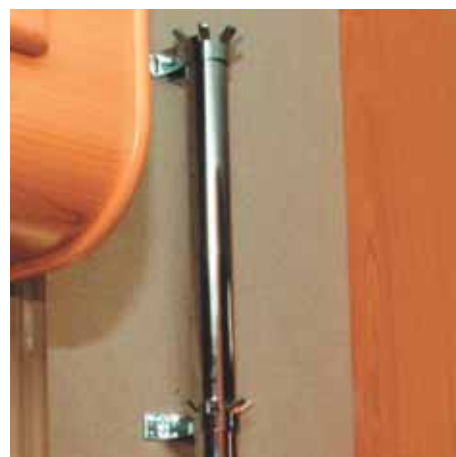

HANDDUKSTORK / ROCKHÅNGARE X0189 ▲
Med inbyggd tork. Längd 850 mm.
HANDDUKSTORK / ROCKHÅNGARE X0190 ▲
Med inbyggd tork. Längd 1.150 mm.

TV / Radio



KOMBINERAD TV-HURTS OCH GÄRDEROB ▲
I garderoben innanför ytterdörren hänger du in ytterkläderna. TV-hylla med över- och underskåp. Bara att ställa TV:n på plats och koppla in.



HEMMABIO MED DVD X0200 ▲
5.1 system. 4 högtalare samt centerhögtalare och baslåda.



PARABOLANTENN X0023 ▲
Perfekt bild på TV och många kanaler att välja mellan. Inkl. stativ.



TV-HYLLA X0034 ▲
Komplett TV-hylla med 230V- och antennuttag.



HÖGTALARE X0010 ▲
5,5" Ett par monteras i överskåpen för bästa ljudupplevelse.



RADIO / CD X0027
Från Pioneer.
RADIO / CD X0028
Från Pioneer.
Med fjärrkontroll.

En unik husvagn!

En unik husvagn med omfattande standard. Så kan man sammanfatta över 40 års utvecklingsarbete som har gjort KABE till marknadsledare, år efter år. En KABE husvagn är färdigutrustad för året runt-bruk. Genom att välja bästa material och konstruktionslösningar håller KABEs husvagnar erkänt hög kvalitetsnivå. För oss är alla detaljer, stora som små lika viktiga. Det är därför vi är marknadsledande sedan 1993! Kontakta din KABE-handlare som gärna berättar mer om unika KABE.



TAKFOGEN



Takplåt vikes över vägg

Mellan vägg och tak tätas det ytterst noggrant med butylmassa innan takplåten viks över väggplåten. Takplåten går omlott med väggplåten för att omöjliggöra läckage.

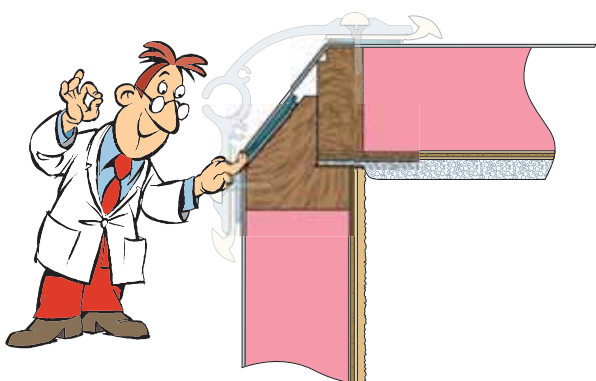

Butyltätningar

Butylband används på alla skarvar där plåten överlappas. Extra butylband används även vid alla skruvgenomföringar. Fördelen med butyl är att denna tätning håller sig elastisk under vagnens totala livslängd. På varje husvagn används ca 20 kg tätningsmassa.

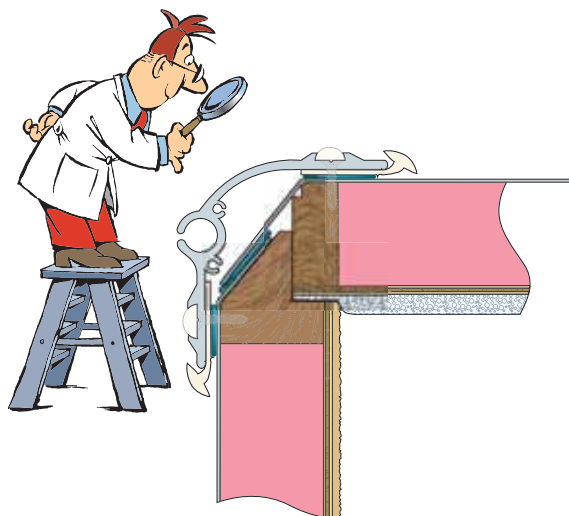

Aluminiumprofil

KABE monterar en unik, egendesignad, extra bred aluminiumprofil i skarven mellan tak och vägg. Profilen är konstruerad med en luftspalt som ventilerar skarven mellan vägg och tak. Vid montering av listen används dubbla tätningsband. Profilen har inbyggd förtältsskena (på båda sidor av vagnen) för bästa passform och design. Profilen är skruvad både från sidan och uppifrån för att skapa en kaross med maximal hållfasthet.

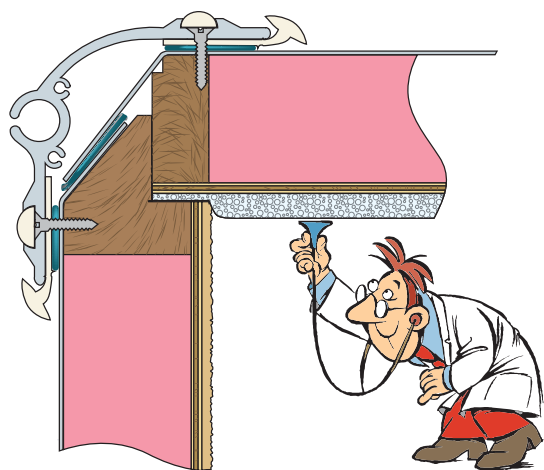
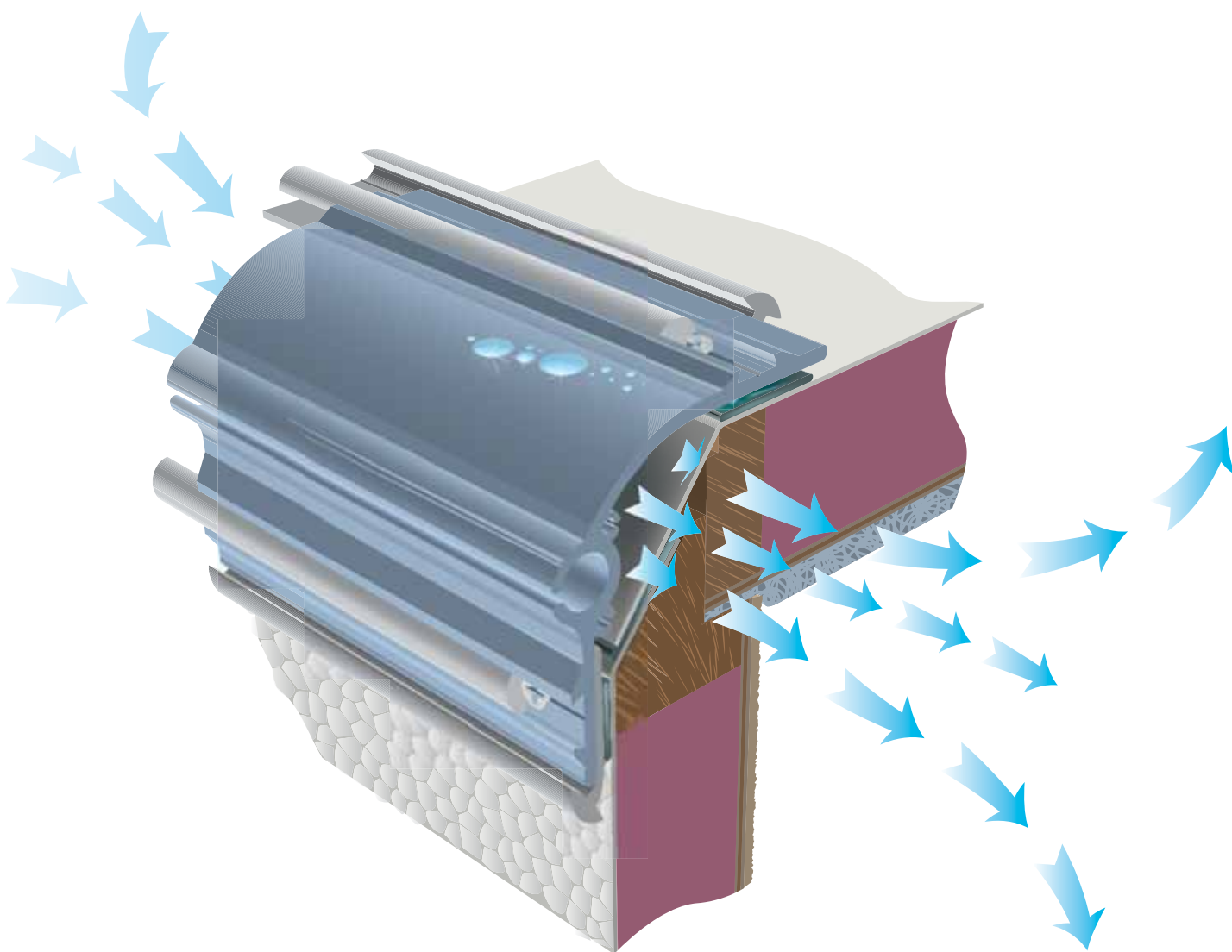

Mjukt (tyst) innertak

En konventionell husvagn är byggd som en resonanslåda. KABE har som enda tillverkare ett mjukt innertak vilket ger bättre akustik i vagnen (lägre ljudnivå). Det mjuka innertaket förbättrar även takets isoleringsegenskaper samtidigt som det dämpar ljudet från t.ex. regndroppar och kraftig blåst, vilket är en fördel framförallt när man sover i vagnen.

KAROSSEN

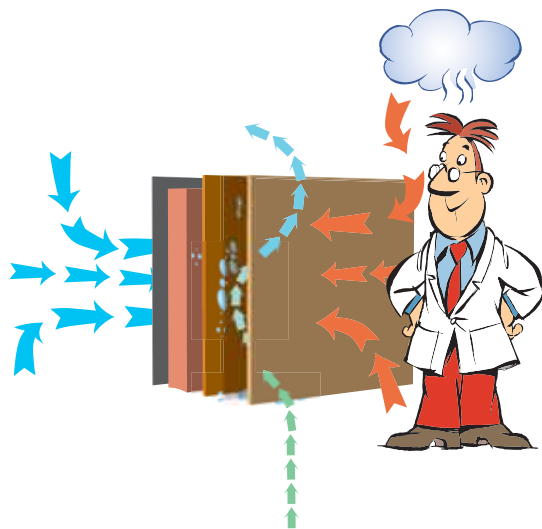

Ventilerande tapet

KABE har som enda tillverkare en väggtapet som inte stänger in någon kondens, utan tapeten släpper igenom den varma luften (den andas) som cirkulerar upp utmed väggen.

Fuktsäker ecoprimitisolering

I hela konstruktionen används 36 mm Ecoprimitisolering. Detta innebär att väggen totalt är 41 mm tjock, taket 43 mm och golvet 49 mm. Ecoprimitisolering är tillverkad med slutna celler vilket gör att den inte kan ta åt sig någon fukt. Detta i motsats till vanlig styrencellplast (Frigolit) vilken idag är det mest använda isoleringsmaterialet i normal husvagnstillverkning. Ecoprimitisoleringen har även 30% bättre K-värde (isoleringsegenskaper) än vanlig styrencellplast (Frigolit).

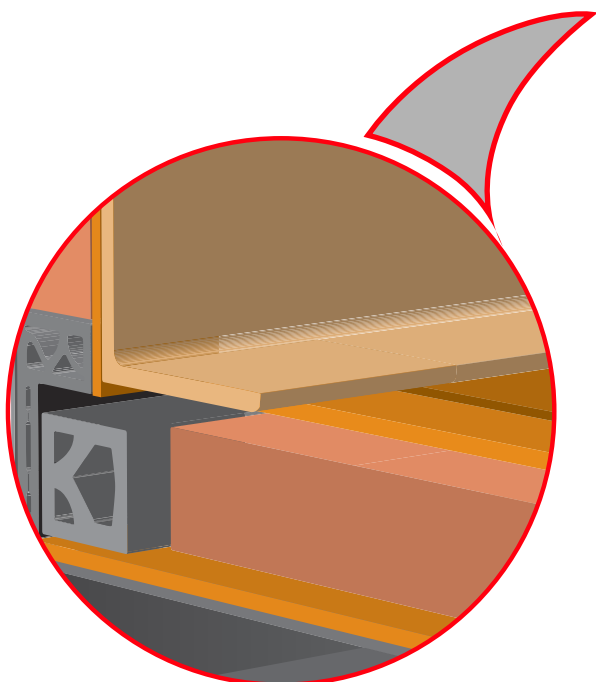
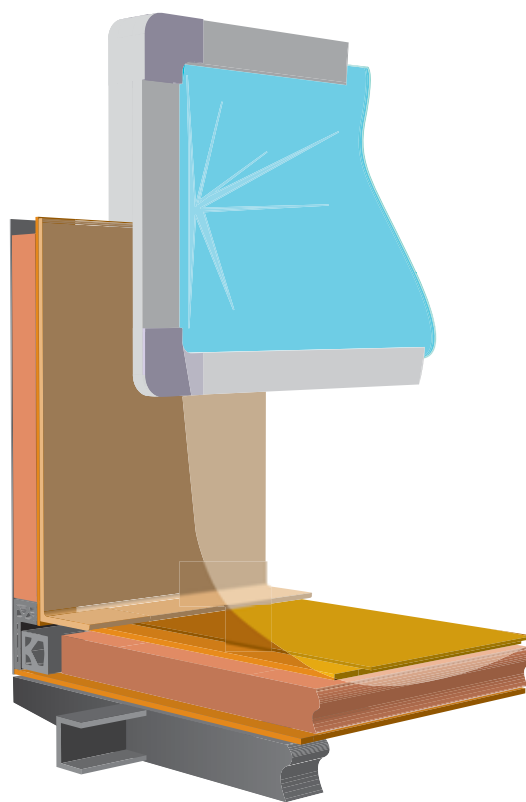

Ventilerat golv

Utmed ytterkanten på golvet (15 cm) ligger en ventilerande matta som gör att den kondens som samlas nere mot golvet torkas ut när värmen slås på i vagnen. Kondens bildas alltid då varm luft möter en kall yta. KABE:s unika konstruktion gör att den fukt som skapas i väggarna (speciellt vintertid) med lätthet torkar ut och eliminerar risken att husvagnen fuktskadas.

P6-fönster med polyuretankarm

Fönstren är av typ P6 som är tillverkad i polyuretan för bästa isoleringsförmåga. Fönstret har integrerade myggnät samt rullgardin i karmen. Rutorna har plan utsida och är tonade för att inte släppa in för mycket värme under varma dagar. Tack vare plastreglar, Ecoprimitisolering, självventilerande tapet, mjukt innertak, integrerad aluminiumprofil, P6-fönster etc, har KABE-vagnarna en unik konstruktion vilken ger ett säkert brukande, en lång livslängd och ett dokumenterat bra andrahandsvärde.

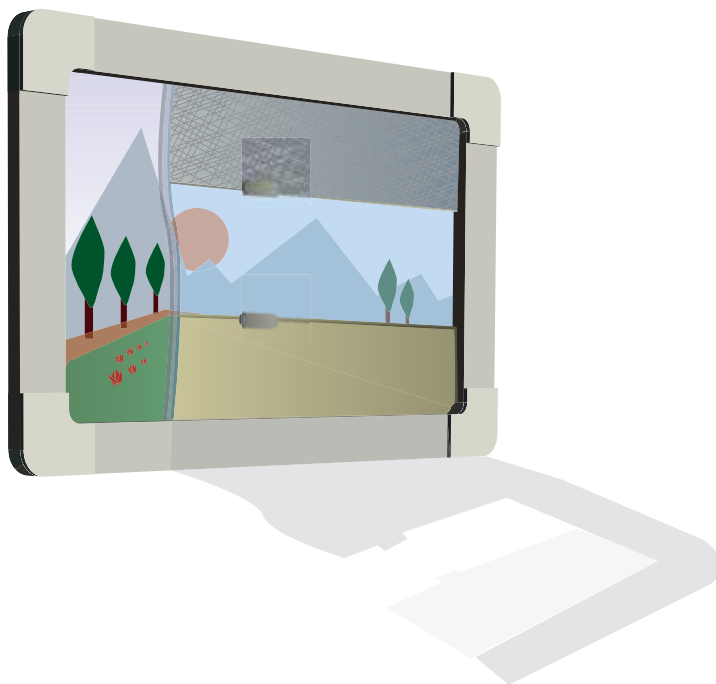

Sandwich

Karossen är helt i sandwich vilket gör den maximalt stabil för att tåla enormt stora påfrestningar. Vid alla ställen där tyngre inredning skall monteras på väggen limmas extra plåtremsor in i väggar och tak.



Plastreglar

På speciellt fuktutsatta ställen i karossen används KABE:s patentsökta plastreglar. Plastreglarna i vagnen har ingjutna luftkanaler med bättre isolerande egenskaper än träreglar. Plastreglarna ger även bättre förband mellan olika karosseridelar (ex vägg och golv) genom att skruvarna vulkaniseras fast i plastregeln vid monteringen.

CHASSIET

Utliggare för vägg

Chassiet är försett med utliggare från den längsgående sidobalken för att avlasta från tyngden där golv och vägg är sammanfogade. Själva karossen tål därmed den mycket höga belastning som uppstår när stora snömängder ligger på vagnen.



Stabil gång!

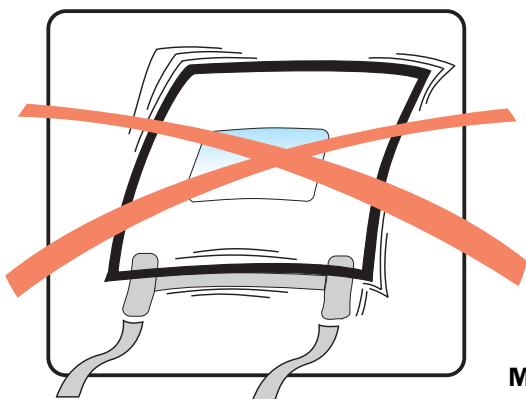

Mellanliggare för golv

Extra balkar mellan de längsgående chassireglarna gör att golvet inne i vagnen blir stabilare och chassiet blir extra vridstyvt.



Axlar

Chassiet består av varmgalvaniserade stålprofiler med mellanbalkar för att ge bästa stabilitet.

Axlarna är av typ ståltorsion vilket ger en behaglig och stabil körning. Ståltorsionsaxeln är byggd för att klara husvagnens maximala last. Fjädrings-egenskaperna är också oförändrade oavsett vikt på husvagnen eller yttemperatur.

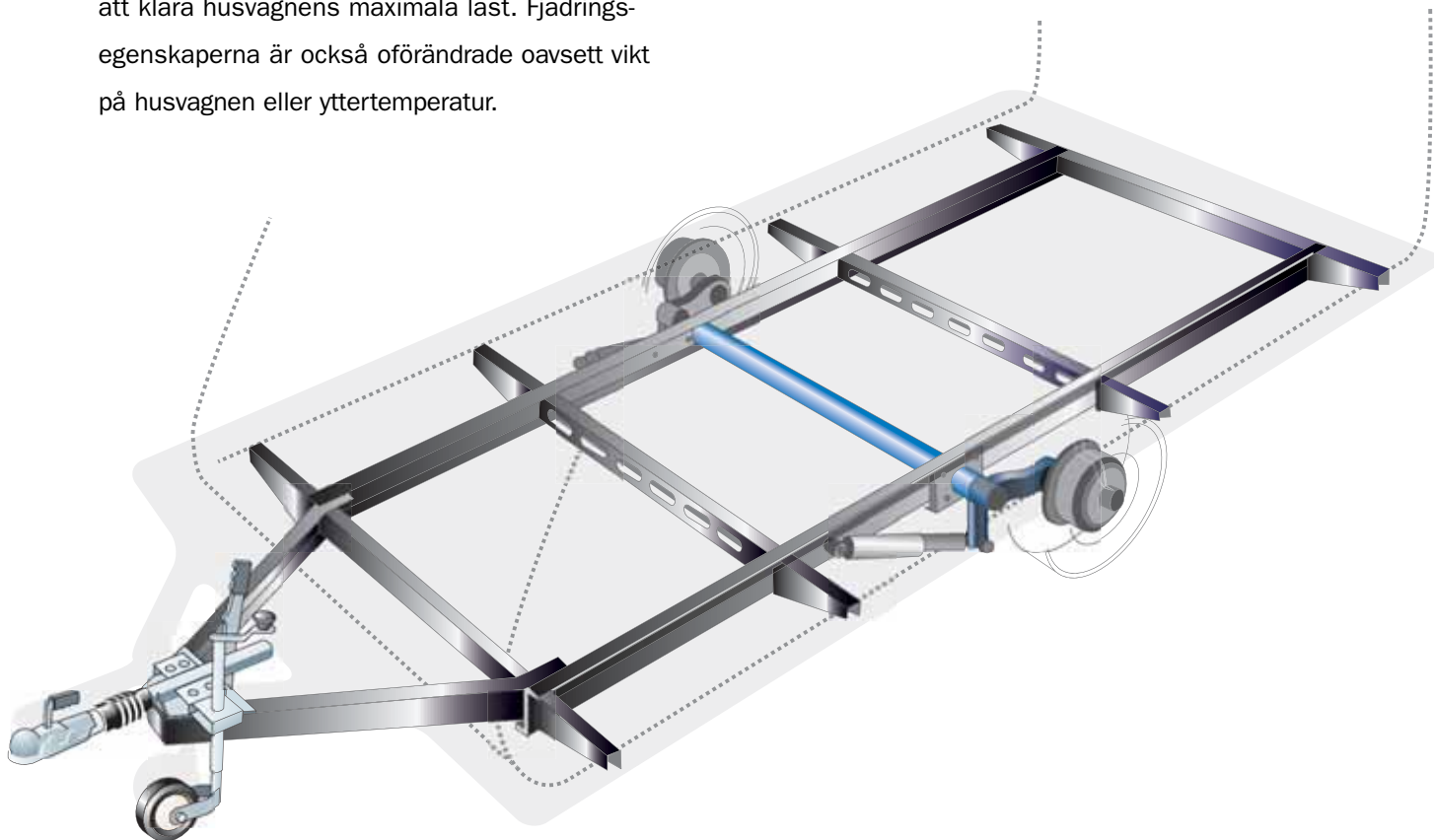

Däcken och kopplingen

Däcken på enkelaxlade vagnar är av typ 8-lagers däck. På boggievagnar monterats 14" lågprofildäck, allt för att få en säkrare körning.

Alla vagnar är försedda med friktionskoppling WS 3000.



VÄRMEN

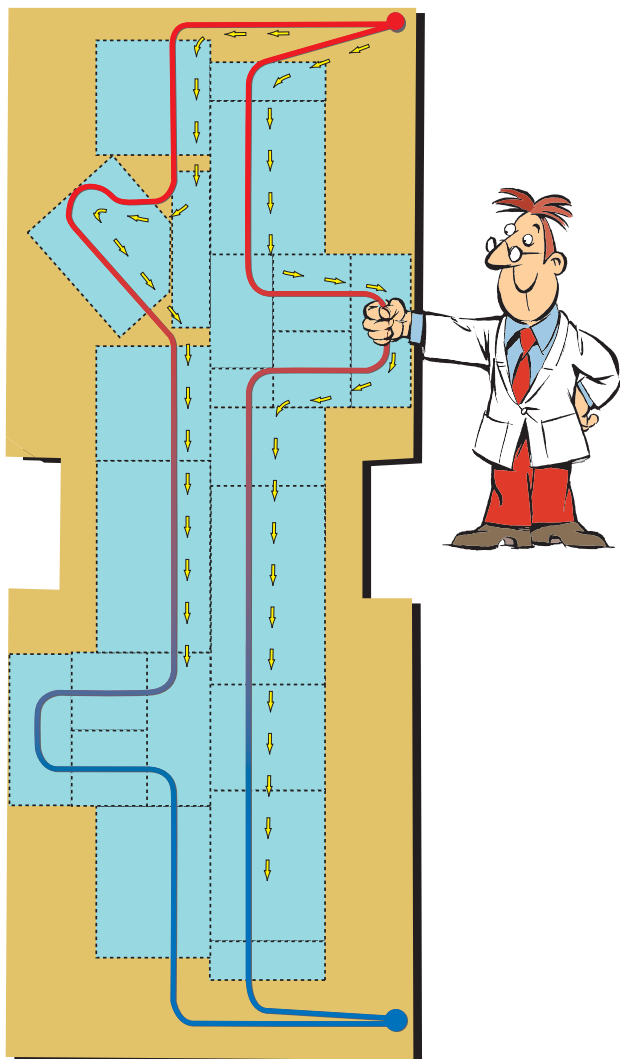

Golvvärme

Flera oberoende tester visar att KABE-vagnarna har den bästa värmekomforten. KABE:s unika golvvärmesystem har monterats i mer än 15.000 husvagnar. Slingorna går självklart fram till ytterdörren och in i toaletterummet. Golvvärmen är monterad under golvplywooden. Konstruktionen är patentsökt och bygger på att aluminiumrör pressas ner i en speciell aluminiumplåt för att ge maximal spridning av värmen i golvet.

Vinklad kablageränna

Luftcirkulationen genom konvektorn (elementet) stryps och accelereras sedan, pga att en vinklad kablageränna är monterad ovanför konvektorn. Tack vare denna konstruktion upptas maximalt med värme från konvektorn. I kablagerännan monteras allt elkablage samt vatten och avloppsslangar. Konstruktionen ger också fördelen att eventuellt kvarvarande restvatten i slangarna snabbt tinas upp vid uppvärmning av vagnen under vintertid.

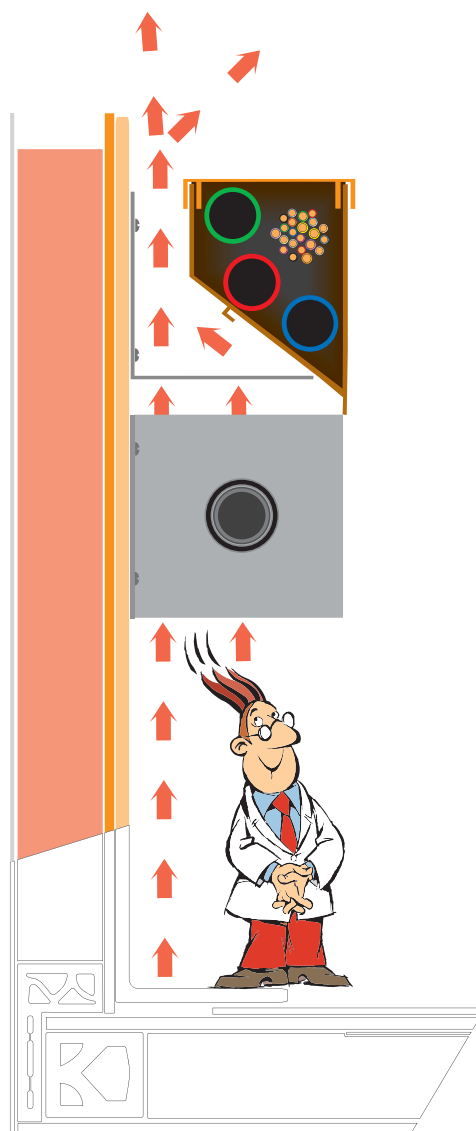

Torkskåp

Vagnarna är även utrustade med torkskåp som är utrustad med en speciell konvektor, ett egendesig-
nat droppfat för torkning av skor och en reglerbar
Elektroluxventil för att få maximal värmecirkulation
i skåpet.

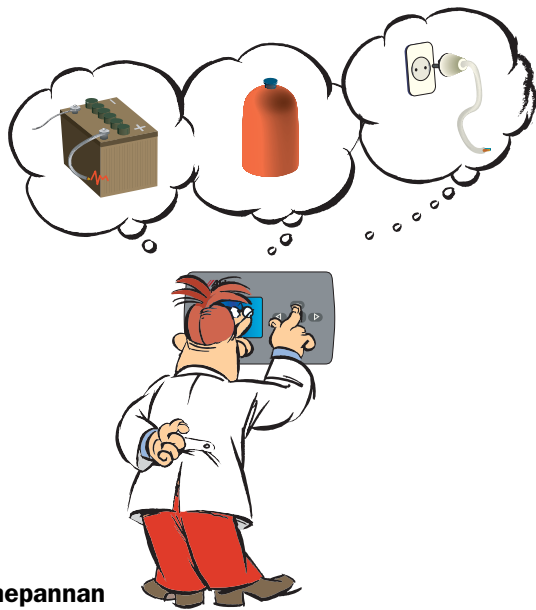

Värmepannan

Värmepannan prioriterar själv när gasol behövs för
att höja effekten. Radiatorsystemet är utrustat
med både 12- och 230-volts cirkulationspumpar.

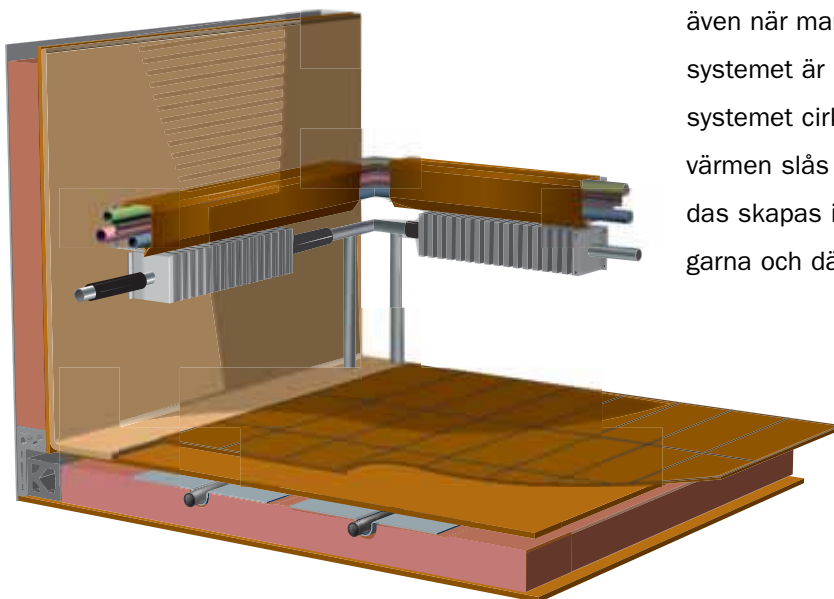

Integrerat värmesystem

KABE:s vattenburna golvvärmesystem är ihopkop-
plat med det vanliga radiatorvattensystemet vilket
gör att golvvärmen fungerar både på gasol och
elpatron. Detta gör att golvvärmen kan användas
även när man fricampar. Genom att golvvärme-
systemet är integrerat med det vanliga konvektor-
systemet cirkulerar luften runt i hela vagnen när
värmens slås på. Om bara golvvärmen skulle använ-
das skapas ingen luftcirkulation utmed ytterväg-
garna och därmed bildas det kondens där.

LUFTEN

Ventilerade överskåp

Ventilation och luftcirkulation är A och O för att få maximal boendekomfort i en husvagn. Detta gäller oberoende om vagnen brukas under vintern eller sommaren. I överskåpen finns inbyggda luftkanaler som gör att varmluften kommer in underifrån i skåpet och att luften cirkulerar förbi alla skarvar mellan tak och vägg och sedan vidare till mitten av vagnen. I skåpen finns en mellanvägg som skyddar så att kläder inte hindrar luftcirkulationen i bakkant av skåpet. Mellanväggen gör även att kläderna är varma även om det är minusgrader utomhus.

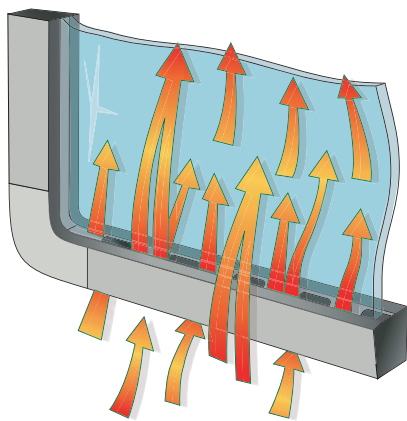
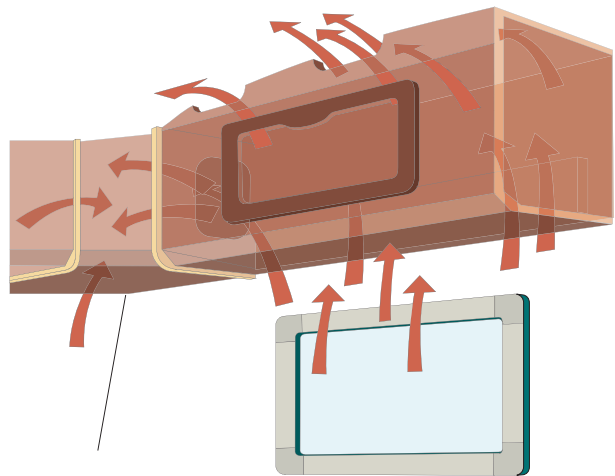

Ventilerade fönster

Fönstren har en isolerad karm med en inbyggd ventilation i innerkarmen vilket förhindrar kondens på insidan av rutan när gardinen är fördragen nattetid. Fönsterkarmarna har också inbyggda myggnät och mörkläggningsgardiner. Genom att myggnät och gardin är integrerade med fönstret finns det inte någon utanpåliggande kassett som hindrar luftcirkulationen förbi fönstret.

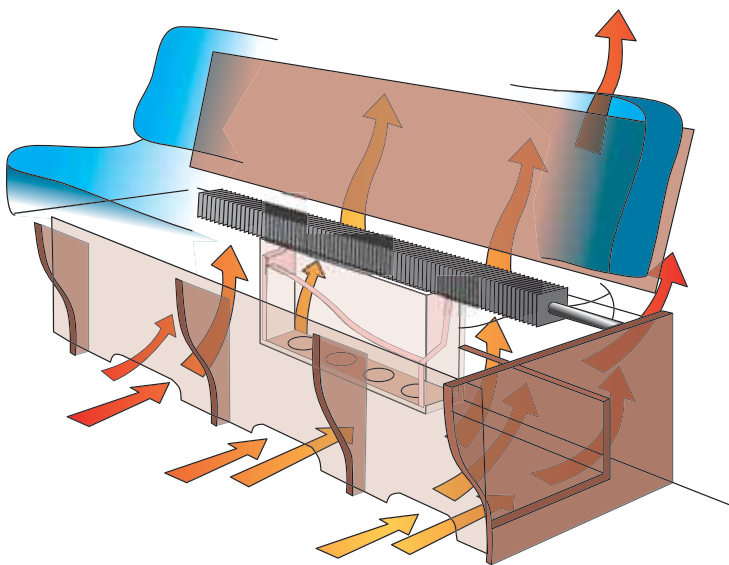

Ventilerade soffor och sängar

Soffor och sängar står på distanser vilket gör att bottenarna inte har kontakt med golvet. Därmed skapas en luftspalt vilken möjliggör full luftcirkulation under alla bäddlådor och sängar. Soffryggarna och KABE:s unika kablagerännor, som ligger ovanför konvektorerna (radiatorerna), är vinklade för att accelerera luftströmmen förbi fönstren. En ytterligare fördel med konstruktionen är att soffryggarna och luftspalterna vid sängarna blir uppvärmda när den varma luften passerar utmed ytterväggen. Extra breda konvektorer är placerade under alla fönster för att erhålla maximal värme på luftströmmen så att eventuell kondens ventileras bort från fönstren.

Isolerade friskluftsintag

För att utnyttja konvektorsystemet maximalt måste hela tiden frisk luft tillföras husvagnen. KABE har isolerade friskluftsintag och extra tätpackade värmekonvektorer vid friskluftsintagen. Detta gör att värmeväxlingen från konvektorerna i vagnen blir optimal. Isoleringen vid friskluftsintagen gör också att kallras i vagnen elimineras.

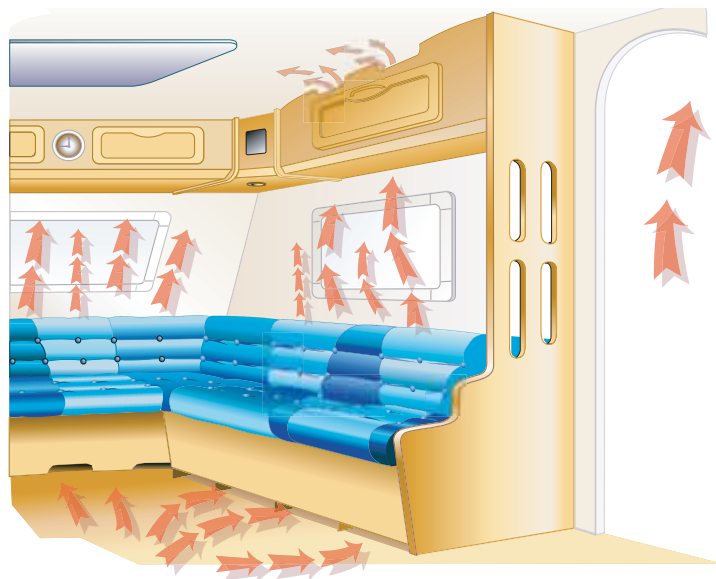

Fria luftströmmar från golv till tak

KABE:s konstruktion gör att luftströmmarna har fri passage från golv, under sängar och soffor, upp mot taket, genom de ventilerade överskåpen. Konstruktionen gör att KABE är husvagnen som har den bästa och jämnaste värmefördelningen, både vad gäller bostadsdelen och i övriga utrymmen såsom garderober, toalett, överskåp etc.

Den kraftiga isoleringen i väggar och fönster gör också att vagnen håller sig sval på sommaren, vilket är viktigt för att få ett behagligt brukande av vagnen under den varma perioden eller vid vistelsen i södra Europa.

KOMFORTEN

Sängar

Sängarna är av mycket hög standard. De är utrustade med ledade lameller som gör att de följer kroppen när du vilar. På så sätt har man eliminerat allt sängknarr. Resår madrasserna har en kärna med stålfjädrar vilket ger en skön vila. Sängarna har även ställbar huvudända vilket gör att sängen kan användas för bekväm bokläsning och vila även under dagen. Sängarna är också uppfällbara och försedda med inbyggda gasdämpare och 6 cm tjocka bäddmadrasser. (Gäller ej våningssängar.) De flesta planlösningar går att utrusta med en överbädd som också kan användas som överskåp.



Ledade lameller

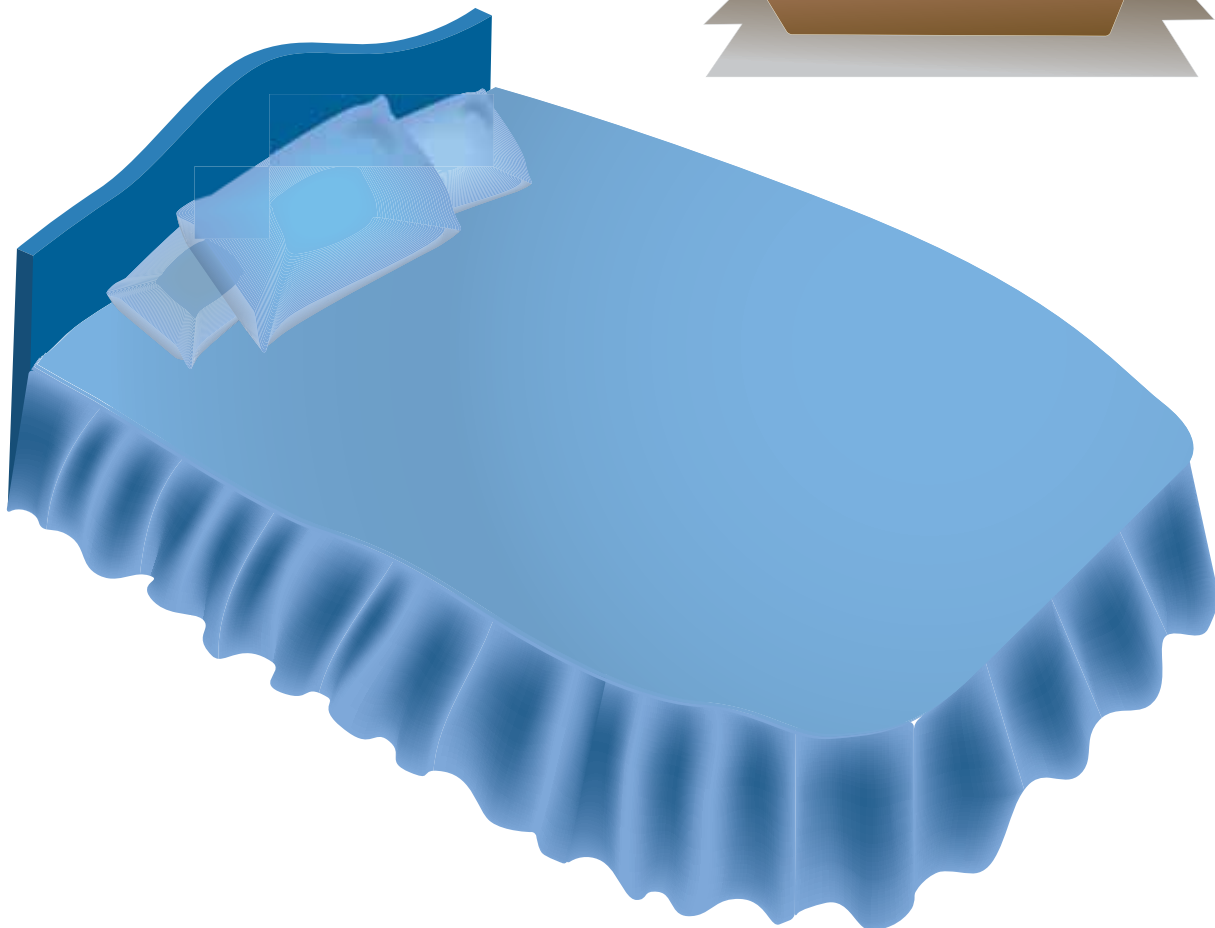
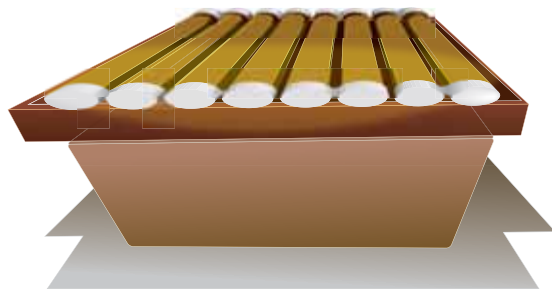

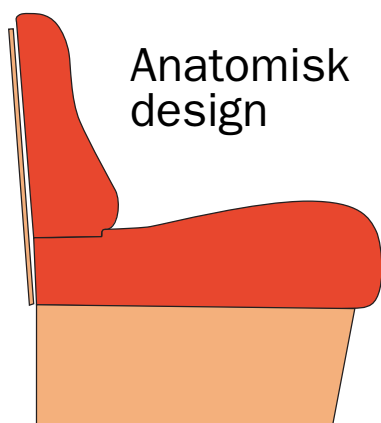
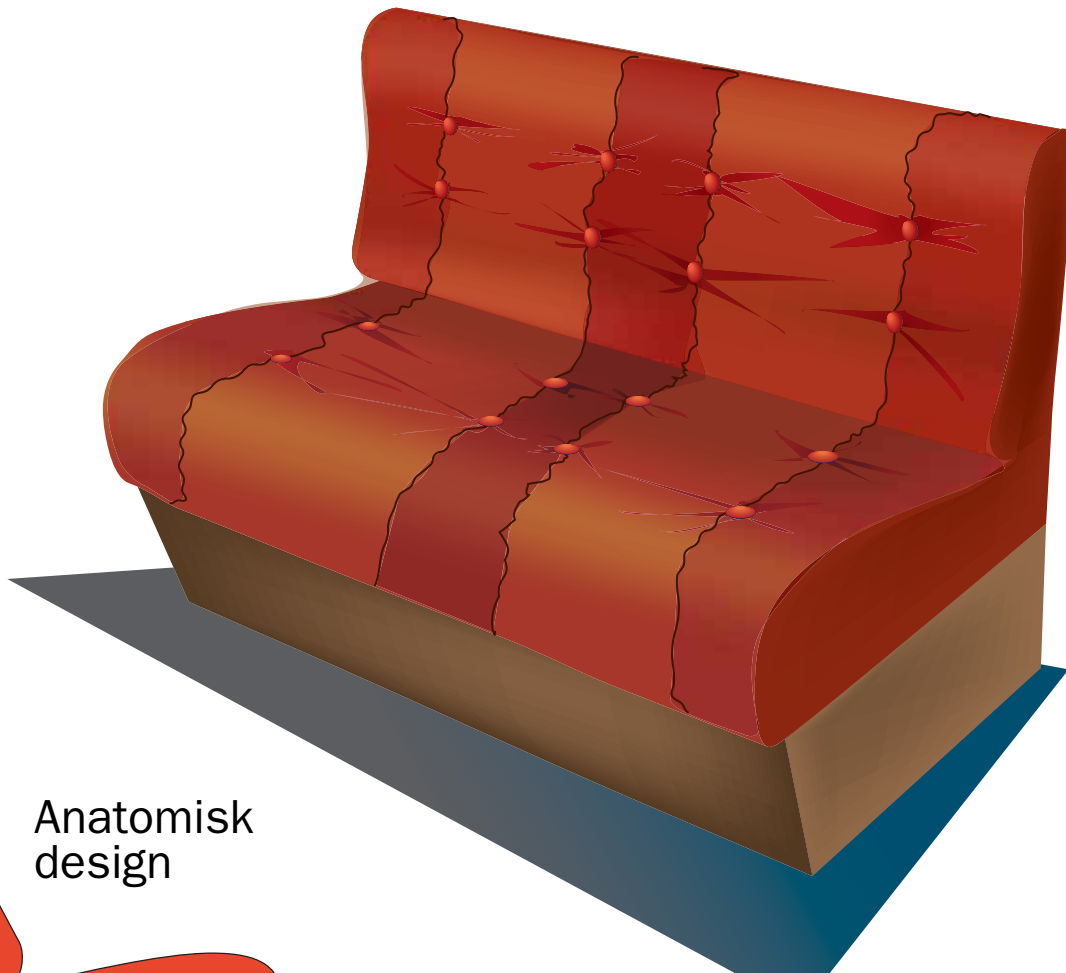

Anatomisk design

Dynor

Sittkomforten i en KABE är marknadens i särklass bästa med dess anatomiska design och utformning. Som stoppmaterial i dynorna används Bulltex vilket har högst kvalitet av alla polyetermaterial. Bulltex är åldersbeständigt och helt återvinningsbart.

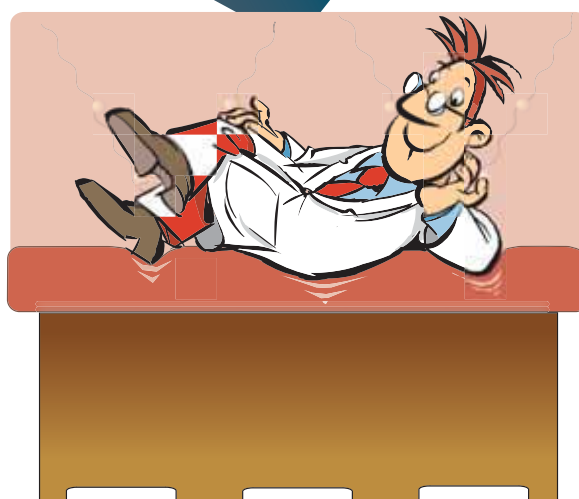

Uppfällbara soffor

Vi har tidigare redogjort för de uppfällbara bäddlådornas funktion för att skapa en fullständig ventilation i vagnen. De uppfällbara bäddlådorna gör det också extra lätt att hålla rent ända in i hörnen på vagnen.



KOMPONENTERNA

Köksfläkt Electrolux

Köksfläkten från Electrolux har löstagbart fettfilter för enkel rengöring samt belysning och är inbyggd i köksskåpet över arbetsbänken.

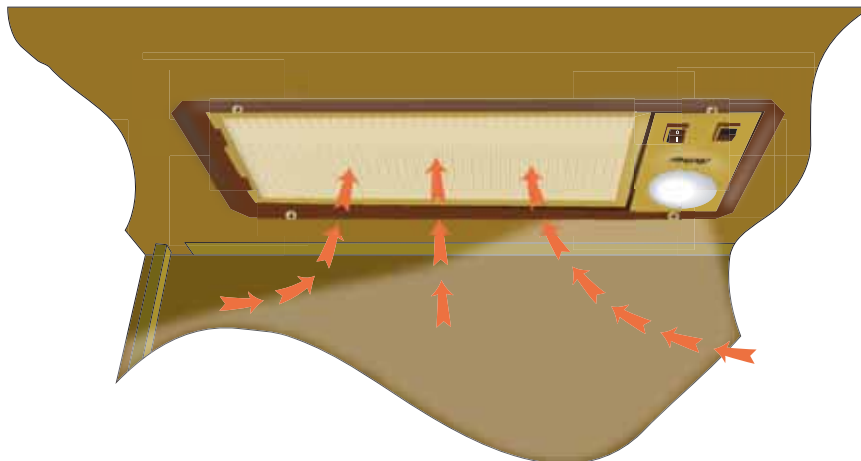

Värmepanna

Centralvärmepannan är ALDE Compact 3010 med inbyggd elpatron på hela 3kw samt en mantel runt gasolenheten för att få ut mesta effekten för varmvattnet. En oberoende test i köldkammare visar att vagnen kan användas vid en temperaturdifferens på 45 grader mellan ute och innetemperatur när man bara använder elpatronen. Pannan är lättplacerad tack vare dess storlek och alla pannor är försedda med takskorsten för maximal driftsäkerhet.

KABE-vagnen är också försedd med en vinterkoppling som gör att elpatronen och cirkulationspumpen kan startas genom att endast ansluta 220-volt till det utvändiga uttaget. Mycket praktiskt för uppställda vintervagnar. (Du kan komma fram till en redan uppvärmd vagn sent på fredagkvällen, inför helgens skidåkning.)

För att ge bästa och säkraste värmekomfort är också värmesystemet försett med både 220- och 12-volts cirkulationspump.

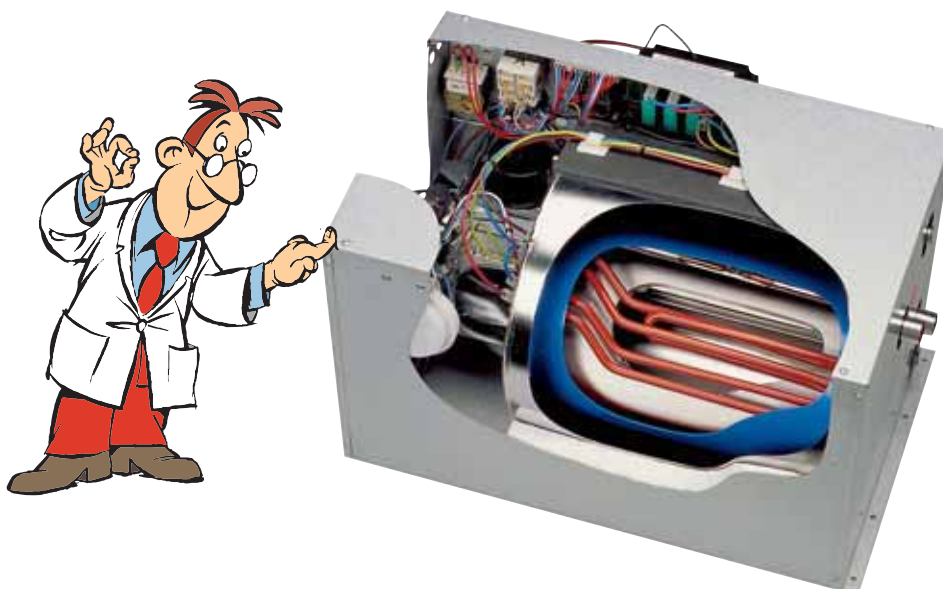

Elektronisk TV-antenn

Det finns även en elektronisk TV-antenn med en 12V förstärkare för att få bästa mottagning. Antenn- och 12-volts uttag finns på tre ställen i vagnen (TV-bänk, i sovrum och utvändigt i elbox).

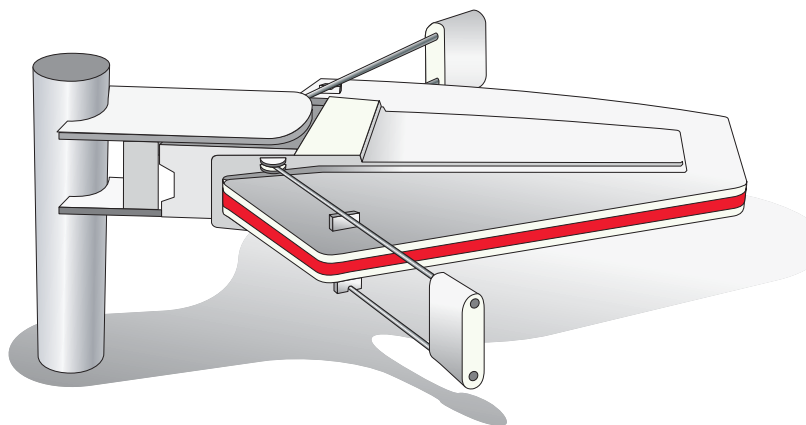

Laddare

Batteriladdaren är på hela 25A. En modern husvagn har en stor förbrukning av ström, därför måste laddaren ha en hög kapacitet för att batteriet alltid skall vara i bästa kondition.

Ventilationslucka

I sovrumsdelen finns en ventilationslucka monterad som möjliggör extra vädring utan att någon kan komma in i vagnen.

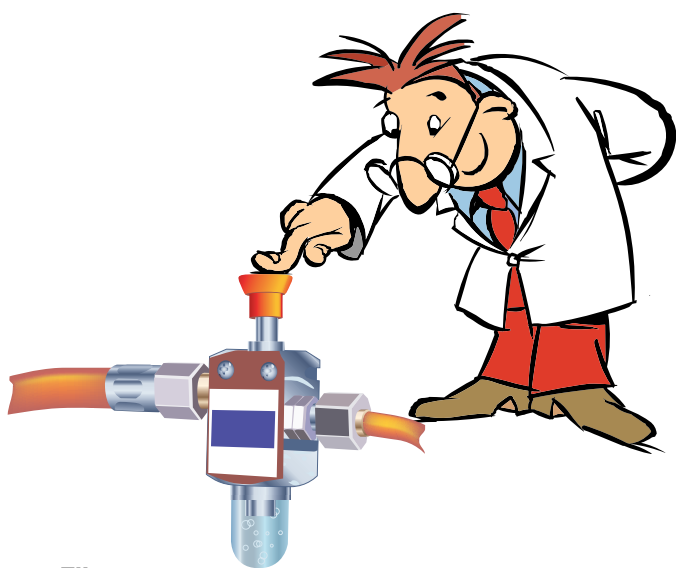

Gasuttag och läckindikator

Som standard har alla våra husvagnar utvändigt gasuttag samt lyse i gasolkofferten. För manuell kontroll av gasolsystemet är vagnen utrustad med läckindikator.

Elbox

Vidare är vagnen utrustad med en utvändigt placerad elbox med 230V intag och 16amp automatsäkring med jordfelsbrytare. Elboxen är även utrustad med två stycken kontrollampor, en markerar att vagnen tagit emot 230V och den andra markerar att det finns el in i vagnen efter jordfelsbrytaren. I boxen finns också ett 230V uttag samt ett 12V uttag. Som extra finess är elboxen utrustad med ett TV-uttag för anslutning av kabel-TV, samt ett separat uttag för att ansluta en TV i förtältet.

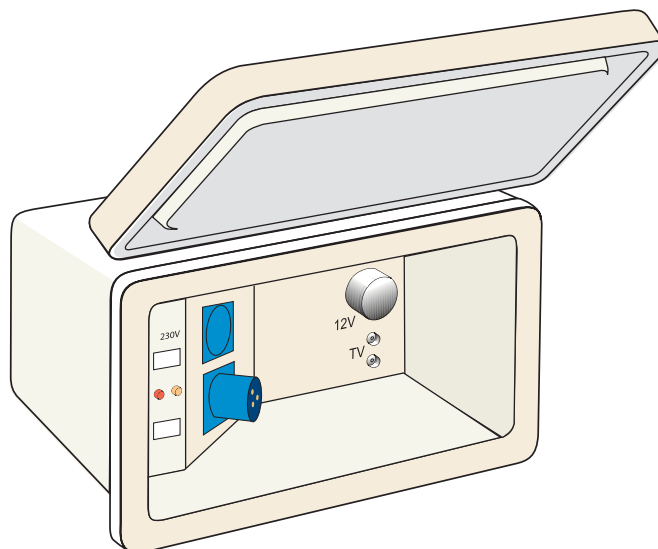

VALMÖJLIGHETEN

Flexline

Med marknadens bredaste modellsortiment finns det alltid en KABE som passar just dig och din familj. KABE var först med det unika Flexline-systemet. Med Flexline kan du välja mellan olika inredningskombinationer och skapa din egen personliga husvagn.

Välj mellan 80-talet planlösningar fördelade på 25 modeller, 1-14 Flexline-alternativ, 2 bredder (standard eller King Size), 4 textil- och 2 skinnkolektioner samt ett 100-tal tillvalsprodukter.

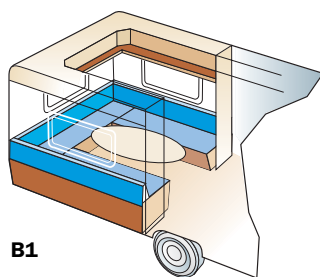
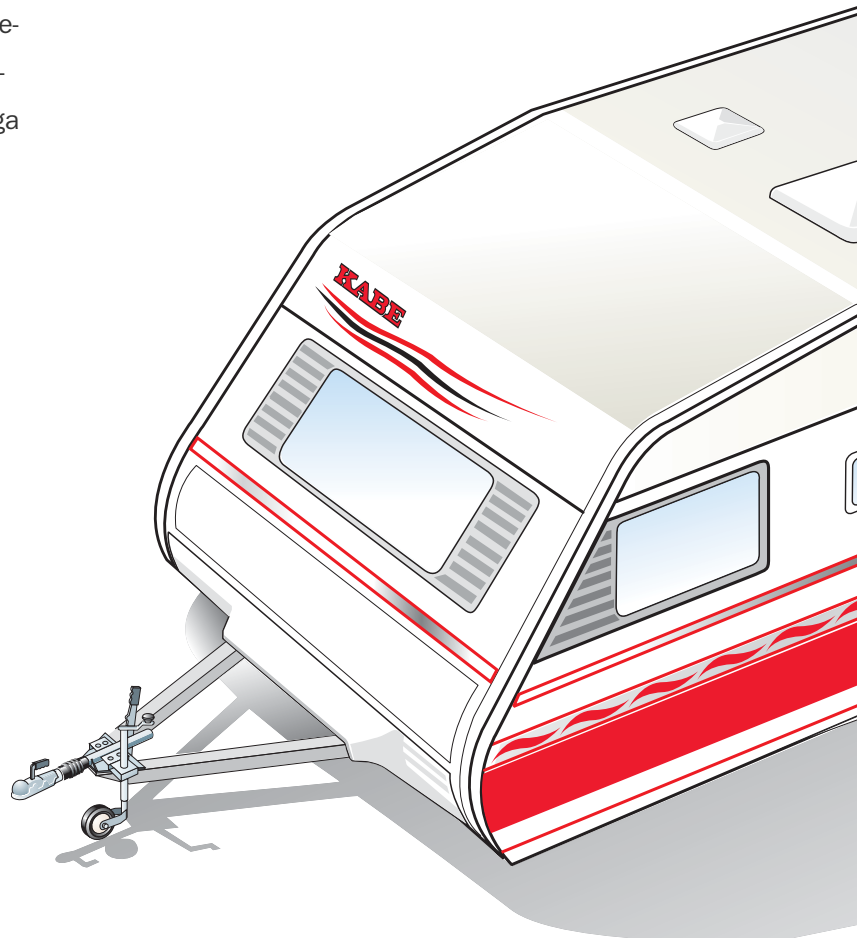

B1

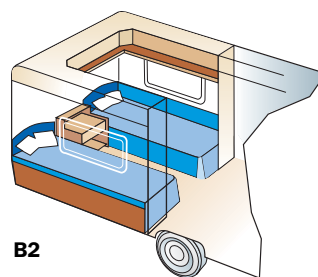

B2

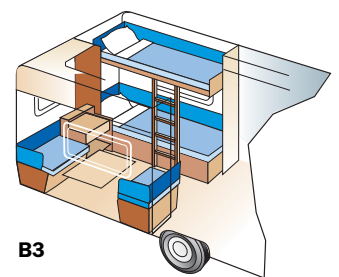

B3

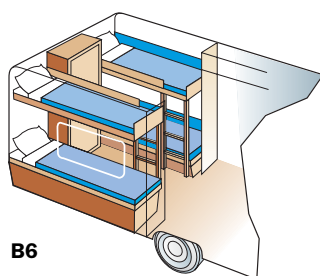

B6

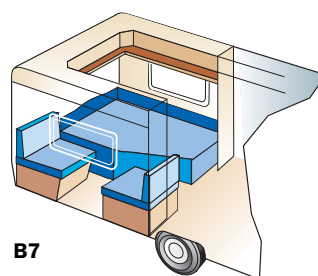

B7

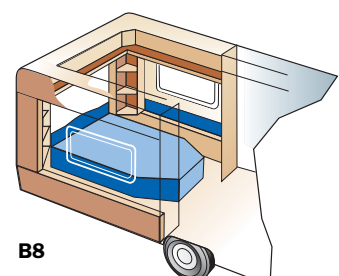

B8

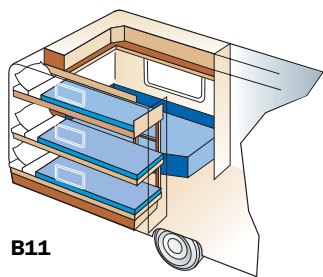
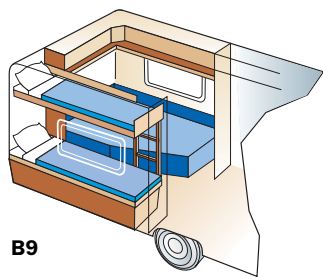
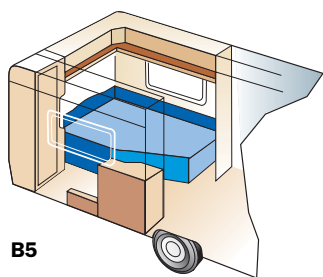
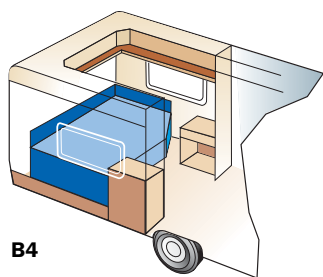
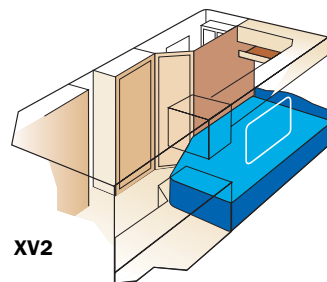
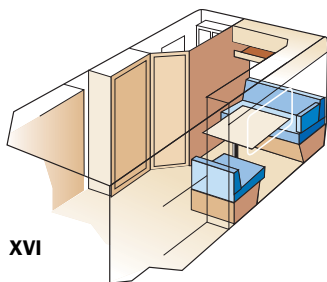
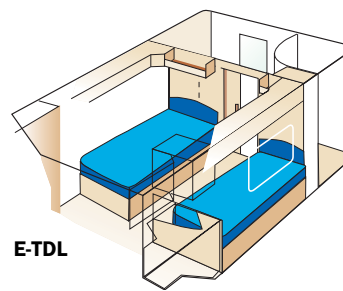
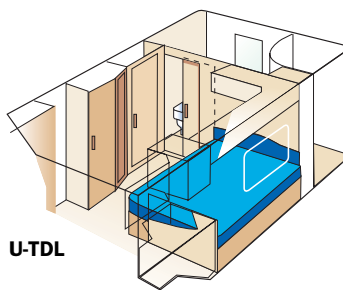
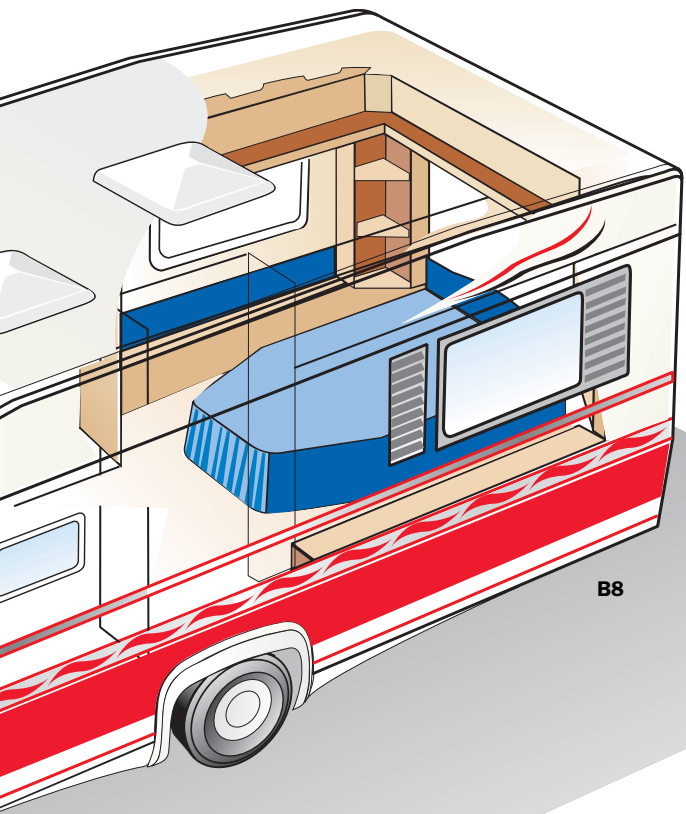

Vad du än önskar Dig...
...KABE har det!

KABE

KABE Husvagnar AB, Box 14, 560 27 Tenhult, kabe@kabe.se

www.kabe.se